

# GLORIA®

Geräte für Haus und Garten  
Industrie und Handwerk



## FoamMaster

### FM 50

Schaumprüher	Skumspruta
Foam sprayer	Skumsprayer
Pulvérisateur à mousse	Vaahtopesuri
Schuimsproeier	Pěnový postřikovač
Nebulizzatore schiumogeno	Köpiük püskürtücü
Pulverizador de espuma	Ψεκαστήρας αφρού
Pulverizador de espuma	Пенораспылитель
Skumsprøjte	

<b>DE</b> Betriebsanleitung .....4-9	<b>SV</b> Bruksanvisning .....52-57
<b>GB</b> Instructions for use .....10-15	<b>NO</b> Bruksanvisning .....58-63
<b>FR</b> Mode d'emploi .....16-21	<b>FI</b> Käyttöohje .....64-69
<b>NL</b> Gebruiksaanwijzing .....22-27	<b>CS</b> Návod k obsluze .....70-75
<b>IT</b> Istruzioni per l'uso .....28-33	<b>TR</b> Kullanım kılavuzu .....76-81
<b>ES</b> Instrucciones de uso .....34-39	<b>GR</b> Εγχειρίδιο χειρισμού .....82-87
<b>PT</b> Manual de instruções ...40-45	<b>RU</b> Инструкция по эксплуатации .....88-93
<b>DK</b> Betjeningsvejledning ...46-51	





Betriebsanleitung lesen  
Read the operating instructions  
Lire le mode d'emploi  
Bedieningshandleiding lezen  
Leggere le istruzioni d'uso  
Leer las instrucciones de servicio  
Ler o manual de instruções  
Læs driftsvejledningen

Läs bruksanvisningen  
Les bruksanvisningen  
Lue käyttöohje  
Přečtěte si provozní návod  
Kullanım kılavuzunu okuyun  
Ανάγωση των οδηγιών χρήσης  
Прочитать инструкцию по эксплуатации



max.- Einfüllmenge / - Überdruck  
Max. - filling amount / - overpressure  
Quantité de remplissage / - surpression maxi  
Max. vulhoeveelheid / - overdruk  
quantitativo max. di riempimento /  
- sovrappressione  
Cantidad de llenado / sobrepresión máx.  
Quantidade máxima de enchimento /  
- sobrepressão máxima

maks.- pãfylđt mængde / - overtryk  
Maximal pãfyllningsvolym / - överttryck  
Maks. pãfyllningsmængde / - overtrykk  
Suurin täyttömäärä / - ylipaine  
max.- plnicí množství / - přetlak  
Maksimum doldurma miktarı / - fazla basınç  
Μεγ. ποσότητα πλήρωσης / - υπερπίεση  
Макс. объем заправки / - избыточное давление



Einsatz im Werkstattbereich  
For use in the workshop  
Utilisation en atelier  
Te gebruiken in werkplaatsen  
Impiego in officine  
Uso en talleres  
Utilização em oficinas  
Anvendelse til værksteder

Användning inom verkstadsområdet  
Bruk i verkstedsektoren  
Käyttö korjaamoympäristössä  
Použití pro dílny  
Atölyede kullanim  
Χρήση σε περιοχή συντηρείου  
Использование в мастерской

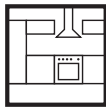

Einsatz im Küchenbereich  
For use in the kitchen  
Utilisation en cuisine  
Te gebruiken in keukens  
Impiego nelle cucine  
Uso en cocinas  
Utilização na área da cozinha  
Anvendelse til køkkener

Användning inom köksområdet  
Bruk i kjøkkensektoren  
Käyttö keittiöympäristössä  
Použití v kuchyních  
Mutfakta kullanim  
Χρήση σε περιοχή κουζίνας  
Использование на кухне



Einsatz im Sanitärbereich  
For use in sanitary areas  
Utilisation en milieu sanitaire  
Te gebruiken in sanitaire voorzieningen  
Impiego in campo sanitario  
Uso en instalaciones sanitarias  
Utilização na área sanitária  
Anvendelse til sanitetsfaciliteter

Användning inom sanitetsområdet  
Bruk i sanitærsektoren  
Käyttö terveydenhoidon ympäristössä  
Použití v sanitární oblasti  
Sihhi alanda kullanim  
Χρήση σε υγειονομική περιοχή  
Использование в сантехнике

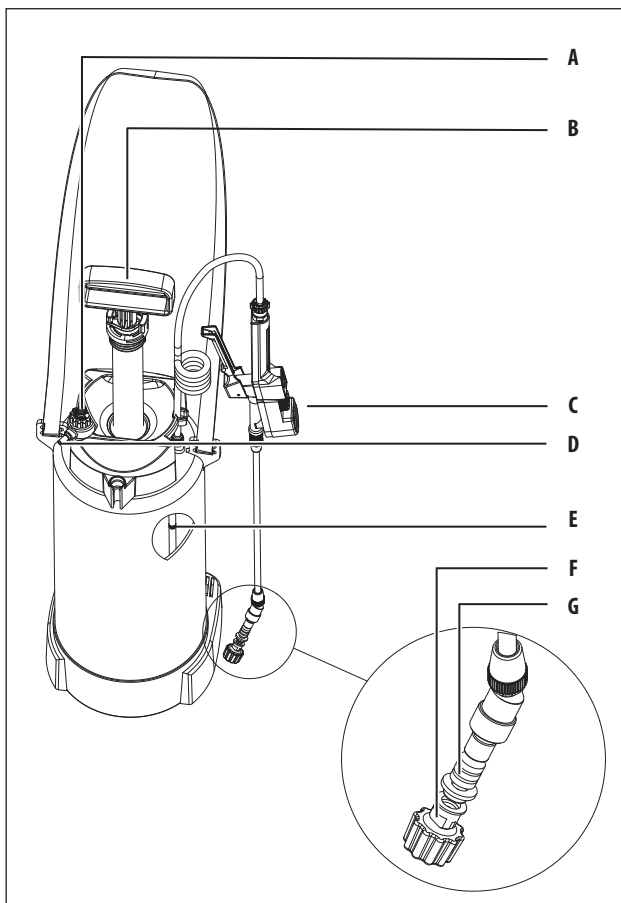

## Technische Daten

<b>Typ</b>	<b>FM50</b>
Max. Einfüllmenge:	5,0l
Gesamtinhalt ca.:	12,2l
Leergewicht ca.:	2,0 kg
Max. Betriebsüberdruck:	3 bar
Max. Betriebstemperatur:	+ 40 °C
Behälterwerkstoff:	Polyethylen
Pumpenwerkstoff:	Polypropylen
Maximale Fördermenge:	290 ml/min
Werkstoff der O-Ringe:	Viton
Flachstrahldüse:	110°

## Inhaltsverzeichnis

Symbolik auf dem Gerät .....	2
Technische Daten .....	4
Symbolik in dieser Anleitung .....	4
Wichtige Sicherheitshinweise .....	5
Ausrüstung .....	6
Bestimmungsgemäße Verwendung .....	6
Vorhersehbarer Missbrauch .....	7
Inbetriebnahme .....	7
Entleerung und Wartung .....	8
Konformitätserklärung .....	9

## Symbolik in dieser Anleitung



**GEFAHR!** Ein Warnhinweis dieser Gefahrenstufe kennzeichnet eine drohende gefährliche Situation. Befolgen Sie zu diesem Warnhinweis die Anwei-

sungen, um Lebensgefahr oder schwerste Verletzungen zu vermeiden.



**WARNUNG!** Ein Warnhinweis dieser Gefahrenstufe kennzeichnet eine mögliche gefährliche Situation. Befolgen Sie zu diesem Warnhinweis die Anweisungen um die Gefahr von Verletzungen zu vermeiden.

**ACHTUNG!** Ein Warnhinweis dieser Gefahrenstufe kennzeichnet einen möglichen Sachschaden. Befolgen Sie zu diesem Warnhinweis die Anweisungen um Sachschäden zu vermeiden.



**Hinweis!** Ein Hinweis kennzeichnet zusätzliche Informationen oder Abbildungen, die Ihnen die Bedienung und das Verständnis für das Gerät erleichtern sollen.

## Wichtige Sicherheitshinweise

Die Betriebsanleitung vermittelt Ihnen wichtige Sicherheitshinweise und Informationen, die zum einwandfreien Betrieb des Gerätes erforderlich sind!

Die Anleitung vollständig lesen, aufbewahren und ggf. an Nachbesitzer weitergeben!

**Alle Sicherheitshinweise dienen stets auch Ihrer persönlichen Sicherheit!**

- Dieses Gerät entspricht den anerkannten Regeln der Technik und den einschlägigen Sicherheitsbestimmungen!
- Dieses Gerät ist nicht dafür bestimmt, durch Personen (einschließlich Kinder) mit eingeschränkten physischen, sensorischen oder geistigen Fähigkeiten oder mangels Erfahrung und/oder mangels Wissen benutzt zu werden, es sei denn, sie werden durch eine für ihre Sicherheit zuständige Person beaufsichtigt oder erhielten von ihr Anweisungen, wie das Gerät zu benutzen ist.
- Verwenden Sie das Gerät bestimmungsgemäß.
- Vor jeder Inbetriebnahme des Sprühgerätes Funktion überprüfen, und besonders auf Dichtheit von Schraubanschluss und Schraubverbindungen achten. Material auf Rissbildung, Sprödheit und Korrosion prüfen.
- Sprühmittelbehälter befüllt nicht längere Zeit starker Sonneneinstrahlung aussetzen. Betriebstemperaturen dürfen + 40 °C nicht überschreiten. Gerät vor Frost schützen.
- Nach Gebrauch Behälter sofort und gründlich reinigen; anschließend gut austrocknen.
- Umweltbelastende Sprühmittel möglichst am Objekt verarbeiten (gezielt dosieren), unvermeidbare Reste in geeigneten Auffangbehältern zwischengelagern und zum Sondermüll geben. Wasserhaushaltsgesetz (WHG) bei wassergefährdenden Flüssigkeiten beachten. Verordnung über das Lagern wassergefährdender Flüssigkeiten (VLWF) bei Zwischenlagerung von Flüssigkeiten beachten. – Arbeitsstoffverordnung – Technische Anweisung Luft (TA-Luft).
- Sprühgeräte und -mittel von Kindern, Tieren und Gewässern fernhalten.
- Verstopfte Düsen dürfen nicht mit dem Mund ausgeblasen werden.
- Das Gerät ist nicht zur Aufbewahrung von Flüssigkeiten bestimmt, täglich nach jedem Gebrauch entleeren und durchspülen.
- Beim Pumpen stets Sicherheits- / Druckentlastungsventil (A) beobachten und zulässigen Überdruck von 3 bar nicht überschreiten.
- Drucktragende, flüssigkeitsführende und Bedienteile sowie Sicherheits- / Druckentlastungsventil (A) regelmäßig auf einwandfreien Zustand und Funktion prüfen. Bei Verdacht auf Schäden Gerät sofort außer Betrieb setzen.
- Gerät nicht längere Zeit unter Druck stehen lassen.
- Wir empfehlen nach 2jähriger Benutzung die Drucksprühgeräte vorsichtshalber einer besonderen eingehenden Prüfung - am besten durch den Hersteller - zu unterziehen. Es ist verboten, am Behälter Ausbesserungen vorzunehmen.
- Beachten Sie die Unfallverhütungsvorschrift „Arbeiten mit Flüssigkeitsstrahlern VBG 87“.

Bezugsquellen: Berufsgenossenschaft oder Carl Heymanns Verlag Kg, Luxemburger Straße 449, 50939 Köln.

- **Reparaturen an diesem Gerät sind nur durch die GLORIA-Servicestellen durchzuführen. Ersatzteile sollten Sie bei Ihrem Fachhändler bestellen. Soweit nicht vorrätig, besorgt er diese schnellstens.**

#### ● **ACHTUNG!**

Wir weisen ausdrücklich darauf hin, dass wir nach dem Produkthaftungsgesetz nicht für durch unser Gerät hervorgerufene Schäden einzustehen haben, sofern diese durch unsachgemäße Reparatur verursacht oder bei einem Teileaustausch nicht GLORIA Original-Teile verwendet werden und die Reparatur nicht vom Kundenservice oder dem autorisierten Fachmann durchgeführt worden sind. Dies gilt auch für Zubehörteile.

#### **GEFAHR!**

#### **Lebensgefahr durch Brand- und/oder Explosion!**



Durch unsachgemäßen Gebrauch des Gerätes besteht Lebensgefahr! Beachten Sie daher die nachfolgenden Sicherheitshinweise:

- Beim Umgang mit gefährlichen Stoffen geeignete Schutzkleidung einschließlich Schutzhandschuhen und Atemschutz tragen. Zündquellen in der Umgebung vermeiden, für gute Belüftung des Arbeitsplatzes sorgen.
- Entzündliche Medien dürfen nicht mit dem Gerät ausgebracht werden.

#### **WARNUNG!**

#### **Gesundheitsgefahr durch Kontakt mit der Reinigungsflüssigkeit!**

Reinigungsflüssigkeit kann infolge von Einatmen, Verschlucken oder Aufnahme durch die Haut Gesundheitsschäden von beschränkter Wirkung hervorrufen. Bei auftretenden Symptomen oder in Zweifelsfällen ärztlichen Rat einholen. Beachten Sie daher nachfolgende Sicherheitshinweise:

- Sicherheitshinweise auf den Etiketten der Reinigungsmittel beachten. Bestimmte Schaumreiniger erfordern Schutzbrillen, Schutzhandschuhe oder anderweitige Schutzmaßnahmen.
- Fordern Sie immer ein Sicherheitsdatenblatt gemäß EWG 91/155 vom Sprühmittelhersteller an.

## Ausrüstung

- Sicherheits- / Druckentlastungsventil (A)
- Pumpe komplett (B)
- Druckminderer mit Manometer (C)
- Kompressoranschluss (D)
- Ansaugnippel (E)
- Flachstrahldüse (F)
- Filzscheiben (G)

## Bestimmungsgemäße Verwendung

- Das Industrieggerät FM50 ist zum Verschäumen von flüssigen Reinigungsmitteln bestimmt, soweit diese die verwendeten Werkstoffe nicht angreifen.

- Es können mit dem Gerät nur Mittel ausgebracht werden, die zur Verschäumung geeignet sind. Die Schaumbildung wird beeinflusst durch:

1. die Höhe der Konzentration des Mittels in der Lösung.
2. die Wasserhärte.
3. die Neigung des Mittels zur Schaumbildung.
4. die Anzahl der eingesetzten Filzscheiben **(G)**.

Die Angaben des Mittelherstellers sind zu beachten.

- Sprühflüssigkeiten sind in der Praxis Gemische aus verschiedenen Stoffen, deren Zusammensetzung nur der Mittelhersteller kennt. Die Eignung des Gerätes für eine bestimmte Flüssigkeit ist deshalb durch den Betreiber im Benehmen mit dem Mittelhersteller vor dem Einsatz zu prüfen.

## Vorhersehbarer Missbrauch

- Das Gerät ist **nicht** geeignet für:
  - Ameisen- und Flußsäure in jeder Konzentration.
  - Säuren und Laugen der unter Verwendung angegebenen Arten in höherer Konzentration oder als Gemisch.
  - **Öle und Treibstoffe.**
  - Medien, die an den verwendeten Kunststoffen Rissbildung auslösen oder fördern können.
  - Flüssigkeiten mit Temperaturen über + 40 °C.
  - brennbare Flüssigkeiten
  - sehr zähe, klebrige oder rückstandsbildende Flüssigkeiten, die sich aus dem

Gerät nicht restlos ausschütten oder ausspülen lassen (Öle und ölhaltige Flüssigkeiten).

- Auf Anforderung stellt der Gerätehersteller eine detaillierte Werkstoffstückliste des Gerätes für genauere Prüfung zur Verfügung.
- Eigenmächtige Veränderungen am Gerät oder nicht bestimmungsgemäße Verwendung schließen eine Haftung des Herstellers für daraus resultierende Schäden aus.

## Inbetriebnahme

### **WARNUNG!**

#### **Gesundheitsgefahr durch auslaufende Reinigungsflüssigkeit!**

Ein undichtes Gerät oder undichte Geräteteile können dazu führen das Reinigungsflüssigkeit ausläuft oder herausspritzt.

Beachten Sie daher nachfolgende Sicherheitshinweise:

- Vor jedem Gebrauch Gerät auf einwandfreien Zustand und Dichtigkeit überprüfen. Sicherheits- / Druckentlastungsventil am Knopf von Hand hochziehen und kontrollieren, ob er in seine Ausgangslage zurückkehrt.
- Gerät nur senkrecht stehend betreiben und bewegen. Nicht zur Seite kippen oder kopfüber halten.
- Alle Schraubverbindungen auf festen Sitz prüfen.

- Pumpe **(B)** durch Linksdrehung heraus-schrauben – hierzu vorab Pumpengestänge entriegeln, um 180° drehen und über den Rücken der Verriegelungszapfen am Pumpengehäuse die Schraubkraft übertragen.

- Behälter füllen, Höchstmenge siehe „Füllmenge“ im Abschnitt Technische Daten.

### **⚠️ WARNUNG!**

#### **Gesundheitsgefahr durch Kontakt mit der Reinigungsflüssigkeit.**

Beachten Sie die max. Füllmenge (s. Technische Daten) und die richtige Dosierung des Sprühmittelherstellers.

- Pumpe **(B)** einsetzen und verschrauben.
- Gerät aufpumpen. Dabei Sicherheits- / Druckentlastungsventil **(A)** beobachten. Der Höchstdruck ist erreicht, wenn das Sicherheits- / Druckentlastungsventil anspricht. Etwaiger Überdruck entweicht durch das Sicherheits- / Druckentlastungsventil.
- Durch Niederdrücken des Betätigungshebels am Schnellschlussventil wird der Sprühvorgang ausgelöst.
- Wenn der Behälterdruck auf etwa 1,5 bar abgesunken ist, Druck nachpumpen, um gleichmäßige Flüssigkeitsverteilung zu gewährleisten.
- Das Gerät ist mit einem Kompressoranschluss **(D)** ausgerüstet. Bei der Benutzung muss folgendes beachtet werden:
  - Kompressor Ladedruck bzw. Pressluftversorgung auf max. 3 bar absichern.
  - Vor dem Aufladen darauf achten, dass der Pumpengriff in eingerasteter Stellung steht.
  - Max. zul. Einfüllmenge darf nicht überschritten werden.
  - Der Einsatz des Rückschlagventils im Kompressoranschluss darf zum Aufladen des Behälters nicht entfernt werden.
- Um einen möglichst gleichmäßigen Sprühdruck und einen langen Sprühzyklus zu errei-

chen, ist das Gerät mit einem einstellbaren Druckminderer **(C)** ausgestattet. Weiterhin kann durch eine Verstellung des Druckes der Grad der Verschäumung verändert werden.. Hierzu das Stellrad am Druckminderer **(C)** verdrehen.

- Im Uhrzeigersinn: Druckerhöhung
  - Gegen den Uhrzeigersinn: Druckminderung
- Der eingestellte Druck kann während des Sprühvorgangs am Manometer abgelesen werden.

## **Entleerung und Wartung**

- Durch Anheben des Knopfes am Sicherheits- / Druckentlastungsventil **(A)** wird der eventuelle Restdruck im Behälter abgelassen.
- Die Pumpe wird vorsichtig, zunächst nur einige Gewindegänge durch Linksdrehung losgeschraubt, damit evtl. im Behälter verbliebene Druckluft entweichen kann. Erst dann die Pumpe ganz herauserschrauben und aus dem Behälter nehmen.
- Gerät nach Gebrauch entleeren und durchspülen.

**i Hinweis!** Über die Einfüllöffnung kann ein Flüssigkeitsrest im Behälter restlos ausgeschüttet werden (bei wassergefährdenden Flüssigkeiten, siehe Kapitel "Wichtige Sicherheitshinweise, sowie Vorgaben des Mittelherstellers). Wahl und Entsorgung der Spülflüssigkeit richten sich nach den Vorgaben des Mittelherstellers. Auch beim Spülen die Beständigkeit der Geräterwerkstoffe beachten.



- Die Lebensdauer der Pumpe wird erheblich verlängert wenn ab und zu der Pumpen-O-Ring mit harz- und säurefreiem Fett geschmiert wird.
- Sollte die Schaumbildung nicht mehr gegeben sein, prüfen Sie ob die Lufteinlassbohrungen im Ansaugnippel (E) verstopft sind, ggf. diese säubern.

**i Hinweis!** Starke Beanspruchung aufgrund der Betriebsweise (einschl. des Transports zum Einsatzort und der Aufbewahrung bei Nichtbenutzung), Umgebungseinflüsse (des Einsatzortes und des Aufbewahrungsortes bei Nichtbenutzung), mangelhafte Wartung und Pflege können zu vorzeitigem Verschleiß des Gerätes führen. Es sollte daher vor jeder Benutzung auf sicheren und betriebsfähigen Zustand, zumindest jedoch auf äußerlich erkennbare Schäden, geprüft werden. Insbesondere bei Auftreten sicherheitsbedenklicher Mängel, jedoch mindestens alle 2 Jahre haben Sachkundige, am besten der Wartungsdienst des Herstellers, zu prüfen, ob ein gefahrloser Betrieb weiterhin möglich ist.

## Konformitätserklärung / -bewertung für eine Baugruppe im Sinne von Kategorie I – Modul A der Richtlinie über Druckgeräte 97/23/EG

Gloria

Haus- und Gartengeräte GmbH

Postfach 31 61

D-58422 Witten

Hiermit bestätigen wir, dass die Drucktragenden Bauteile des 5 Liter Drucksprüngerätes

FoamMaster FM 50 Art.-Nr. 660....

mit der Richtlinie 97/23/EG, Kategorie I – Modul A übereinstimmt.

Wadersloh, 28.07.10



Hans-Georg Wellerdiek  
Konstruktionsleiter

## Technical Data

Type	FM50
Max. filling volume	5.0 l
Total capacity approx.	12.2 l
Empty weight approx.	2.0 kg
Max. operating overpressure	3 bar
Max. operating temperature	+ 40 °C
Tank material	Polyethylene
Pump material	Polypropylene
Maximum delivery rate:	290 ml/min
O-ring material:	Viton
Flat spray nozzle:	110°

## Table of Contents

Symbols on the device .....	2
Technical data .....	10
Symbols used in these instructions .....	10
Important safety instructions .....	11
Equipment .....	12
Intended use .....	12
Foreseeable misuse .....	13
Getting Started .....	13
Emptying and Service .....	14
Declaration of conformity .....	15

## Symbols used in these instructions



**DANGER!** This level of warning indicates an impending hazardous situation. Follow the instructions specified in this warning to prevent serious or fatal injuries.



**WARNING!** This level of warning indicates a potential hazardous situation. Follow the instructions specified in this warning to prevent the risk of injury.

**ATTENTION!** This level of warning indicates potential damage to property. Follow the instructions specified in this warning to avoid damage to property.



**Note!** A note indicates additional information or illustrations which will help you operate and understand the device.

## Important safety instructions

These operating instructions familiarise you with important safety instructions and information required to operate the device properly!

Please read the instructions carefully, keep them in a safe place and pass them on to the next owner with the device, if necessary!

All safety instructions serve for your personal protection as well!

- This device is in compliance with the generally accepted technical rules and the relevant safety regulations.
- This device is not intended for use by persons (including children) with limited physical, sensory or mental abilities, or who lack experience and/or know-how, unless they are under supervision of a person responsible for their safety, or have received according instruction by that person on how to operate the device.
- Use device as intended!
- Check the functioning of the spray unit each time before startup, paying special attention to the hose connection and the screw connectors. Check material for cracks, brittleness and corrosion.
- Do not expose the filled tank to strong sunshine for any long period of time. Operating temperatures must not exceed + 40 °C. Protect unit against frost.
- Clean tank thoroughly immediately after use and then dry completely.
- **Spraying agents that are environmentally harmful should be use up as far as possible on the object of the spraying,**

any unavoidable residues should be put in a suitable holding container and sent for special disposal.

Observe all laws and regulations concerning materials hazardous to waters when temporarily storing and disposing of such materials.

- Keep away spraying devices and agents from children, animals and waters.
- Do not try to clear blocked nozzles by blowing them out with your mouth.
- The unit is not intended to store liquids, it must be emptied out after each time it has been used and washed out thoroughly.
- Always check the the safety / pressure relief valve (A) when pumping up the unit and do not exceed the maximum permissible pressure of 3 bar.
- All parts that are under pressure or conduct the liquid or operating parts and the the safety / pressure relief valve must be checked regularly to ensure that they are in perfect condition and function properly. Stop using the unit at once if any damage is suspected.
- Do not allow it to remain pressurised for an extended period.
- As a precautionary measure, we recommend that the pump spray unit be subjected to a particularly thorough inspection every two years, preferably by the manufacturer. Repairs to the tank are not permitted.
- **Repairs to the equipment should only be carried out by GLORIA Service Stations. Order spare parts from your authorised dealer. If the required parts are not in stock, he will procure them for you as quickly as possible.**

### ● **ATTENTION!**

We hereby explicitly state that we have no liability whatsoever under the German Product Liability Law for any damage caused as a result of unauthorised repairs or by the use of replacement parts that were not original GLORIA spare parts, and where the repair work was not done by our after-sales service section or an authorised technician. This also applies to accessory parts.

### **DANGER!**

#### **Danger of life from fire and/or explosion!**



Danger to life if the device is not used as intended! For this reason, observe the following safety instructions:

- When handling hazardous substances always wear appropriate protective clothing, including protective gloves and breathing protection. Avoid any sources of ignition in the vicinity and ensure that the work place is well ventilated.
- Inflammable media may not be applied with this device.

### **WARNING!**

#### **Contact with cleaning fluids poses a health risk!**

Inhaling, swallowing or skin contact with cleaning fluids may impair your health to some extent. If symptoms occur, or in case of doubt, consult a doctor. Consult a doctor if you develop symptoms or are unsure.

For this reason, observe the following safety instructions:

- Observe the safety instructions on the cleaning substance labels. Safety goggles, protective gloves or other protective measures are advised when using certain foam cleaners.
- Always request a safety data sheet as per EWG 91/155 from the manufacturer of the medium to be sprayed and comply with instructions.

## **Equipment**

- Safety / pressure relief valve **(A)**
- Pump assembly complete **(B)**
- Pressure reducing valve with manometer **(C)**
- Compressor connection **(D)**
- Suction nipple **(E)**
- Flat spray nozzle **(F)**
- Felt washer **(G)**

## **Intended Use**

- The industrial device FM50 is designed for foaming liquid cleaning agents as far as those agents do not affect the materials used.
- The device may only be used for applying media which are suitable for foaming. Foam formation is influenced by:
  1. the concentration of the medium in the solution.
  2. the water hardness.
  3. the disposition of the medium to foam.
  4. the number of felt washers **(G)** used.

Observe the information given by the manufacturer of the medium.

- In practice, sprayed liquids are a mixture of various substances whose composition is only known to the manufacturer. The suitability of the unit for a specific liquid must therefore be determined before use by the user in conjunction with the manufacturer of the substance.

## Foreseeable misuse

- The device is **not** suitable for:
  - formic and hydrofluoric acid in any concentration.
  - acids and alkalis at concentrations greater than the amounts quoted or as mixtures.
  - **oils and fuels.**
  - Media which may cause or promote cracks and fissures in the plastics used.
  - liquids at temperatures over + 40°C.
  - inflammable liquids.
  - very tenacious or sticky liquids, or liquids that leave residues, which cannot be completely poured or flushed out of the unit (oils and oil-bearing liquids).
- On request, the manufacturer of the unit can make available a detailed list of the materials used in the parts of the unit for more detailed examination.
- Unauthorised changes to the unit made by the user or inappropriate use shall render null and void the liability of the manufacturer for any damage caused as a result.

## Getting Started

### WARNING!

#### Health risk through leaking cleaning fluid!!

A leaking device or leaking components may result in draining or spouting of cleaning fluid. For this reason, observe the following safety instructions:

- Check that the unit is in perfect condition and properly sealed each time before use. Pull up the safety / pressure relief valve **(A)** by hand and check that it returns to the starting position.
- Only operate or move device when standing upright.
- Inspect all screw joints for tight fitting.

- Remove the pump **(B)** by turning it to the left. Before doing this release pump rods, turn them 180° and transmit the screw force via the back of the zwistlocks on the pump housing.
- Fill the tank, see "Max. filling volume" in the Technical data section for details on the maximum amount that can be put in.

### WARNING!

#### Contact with cleaning fluids poses a health risk.

Observe the max. filling amount (see Technical Data) and the correct dosing given by the spray producer.

- Insert pump assembly **(B)** and screw tight.
- Pump up the unit. Observe the safety / pressure relief valve **(A)** during pumping. Peak pressure is reached when the safety / pressure relief valve is triggered. Any ex

cess pressure will escape through the safety / pressure relief valve.

- Press down the lever of the quick-action valve to spray.
- Pump up the unit again once the pressure has dropped to around 1.5 bar so as to ensure a consistent distribution of the sprayed liquid.
- The device is equipped with a compressor connection (**D**). The following must be observed in such a case.
  - Compressor boost pressure or compressed air supply secured onto max. 3 bar.
  - Ensure the pump is in the locked position before pressurizing.
  - Do not exceed the maximum filling level.
  - The non-return valve in the compressor connection must not be removed to depressurize the tank.
- The device is equipped with an adjustable pressure reducing valve (**C**) in order to ensure a spraying pressure that is as steady as possible and a long spraying cycle. Furthermore, the degree of foaming can be modified by adjusting the pressure. For doing this turn the hand wheel on the pressure reducing valve (**C**). (Clockwise: pressure increase; counterclockwise: pressure reduction). The preset pressure can be read on the manometer during spraying.

## Emptying and Service

- Any residual pressure in the tank can be vented by lifting up the knob on the safety / pressure relief valve (**A**).
- Unscrew the pump carefully, at first only a few turns by left-hand rotation, so that compressed air being still in the tank can escape.

Only then unscrew the pump completely and take it out of the tank.

- Empty and wash out the unit after use.

**i Note!** Any remaining liquid in the tank can be emptied out completely through the filler opening (in case of liquids hazardous to waters see chapter "Important safety instructions" and observe the instructions of the liquid manufacturer). The type of flushing liquid to be used and how it is to be disposed of will depend on the details given by the manufacturer of the liquid to be sprayed. Also consider whether the tank is resistant to the flushing liquid.

- The pump will last much longer if the pump O-ring is lubricated from time to time with a little resin- and acid-free grease.
- If foaming is no longer effective, check whether the air inlet bores in the suction nipple (**E**) are clogged, clean them if required.

**i Note!** Above-average use due to manner of operating (including the transport to the place of operation and the storage when not using the sprayer), influences of the surroundings (of the place of operation and the storage place), inadequate maintenance and care may lead to an early wear of the sprayer. Therefore, the sprayer should be checked for secure and serviceable state before use. It should at least be checked for externally visible damages. Especially when there occur damages which endanger the security, at least however after 2 years, the sprayer should specially be examined by one of the manufacturer's service stations.

**Declaration / evaluation of conformity for  
one group of components in the sense of  
Category I – Module A of the guide line for  
pressure sprayers 97/23/EG**

Gloria

Haus- und Gartengeräte GmbH

Postfach 31 61

D-58422 Witten

We herewith confirm that those parts of the  
5 l pump spray unit exposed to pressure  
FoamMaster FM 50 art.-no. 660....  
comply with the directive 97/23/EG, Category I  
– Module A.

Wadersloh, 28.07.10



Hans-Georg Wellerdiek

Design Manager

## Caractéristique techniques

---

<b>Type</b>	<b>FM50</b>
Volume maxi. de remplissage :	5,0l
Volume total env. :	12,2l
Poids à vide env. :	2,0 kg
Supression maxi. de service :	3 bars
Température maxi. de service :	+ 40 °C
Matériau du réservoir :	Polyéthylène
Matériau de la pompe :	Polypropylène
Débit maximal :	290 ml/min
Matériau des joints toriques :	Viton
Buse à jet plat :	110°

## Table des matières

---

Symboles sur l'appareil .....	2
Caractéristiques techniques .....	16
Symboles utilisés dans cette notice .....	16
Importantes consignes de sécurité .....	17
Equipement .....	18
Utilisation conforme .....	18
Formes prévisibles d'utilisation abusive ....	19
Mise en service .....	19
Vidange et entretien .....	20
Déclaration de conformité .....	21

## Symboles utilisés dans cette notice

---

 **DANGER !** Un avertissement précédé de ce symbole décrit une situation dangereuse imminente. Pour éviter un danger de mort ou des blessures très graves,

veuillez respecter les instructions accompagnant ce symbole d'avertissement.

 **AVERTISSEMENT !** Un avertissement précédé de ce symbole décrit une situation potentiellement dangereuse. Pour éviter de vous blesser, veuillez respecter les instructions accompagnant ce symbole d'avertissement.

**ATTENTION !** Un avertissement précédé de ce symbole prévient de dégâts matériels possibles. Pour éviter des dégâts matériels, respectez les instructions précédées de ce symbole d'avertissement.

 **Remarque !** Une remarque caractérise des informations supplémentaires ou illustrations destinées à vous faciliter l'utilisation de l'appareil et à comprendre son fonctionnement.



## Importantes consignes de sécurité

La notice d'utilisation vous fournit des consignes de sécurité et informations importantes nécessaires au fonctionnement impeccable de l'appareil.

**Veillez lire intégralement la notice, la conserver et la remettre à un éventuel futur propriétaire !**

**Les consignes de sécurité visent aussi toujours votre sécurité personnelle !**

- Cet appareil correspond aux règles techniques reconnues et aux dispositions de sécurité applicables !
  - Cet appareil n'est pas destiné à être utilisé par des personnes (enfants compris) ne jouissant pas de toutes leurs aptitudes physiques, sensorielles ou intellectuelles, ou manquant d'expérience et/ou de connaissance, sauf si elles sont surveillées par une personne chargée de leur sécurité ou un reçu d'elle des instructions sur la façon d'utiliser cet appareil.
  - Veuillez utiliser l'appareil conformément à sa destination.
  - Avant chaque mise en service du vaporisateur, en contrôler le fonctionnement et s'assurer en particulier de l'étanchéité du raccord vissé et des connexions à vis. Inspecter le matériel pour s'assurer qu'il ne comporte pas de fissures, de gerçures et de corrosion.
  - Ne pas exposer trop longtemps le réservoir du vaporisateur rempli aux forts rayons solaires. Les températures de service ne doivent pas dépasser + 40°C. Protéger l'appareil contre le gel.
  - Après utilisation, nettoyer soigneusement et immédiatement le réservoir et bien le sécher.
  - Si possible, traiter les produits polluants sur l'objet (dosage conséquent), stocker les restes inévitables dans des récipients appropriés et les évacuer avec les déchets spéciaux.
- Observer la législation relative aux substances dangereuses pour l'eau lors de l'entreposage et de la mise au rebut.**
- Appareils de pulvérisation et les ressources garder loin des enfants, des animaux et des eaux.
  - Les buses encrassées ne doivent pas être débouchées en soufflant avec la bouche.
  - L'appareil n'est pas destiné à conserver des liquides, le vider et le rincer tous les jours après utilisation.
  - En pompant, observer toujours la soupape de sécurité/le détendeur (A) et ne pas dépasser la surpression autorisée de 3 bars.
  - Contrôler régulièrement l'état et le fonctionnement des pièces sous pression, de passage de liquide et de manipulation ainsi que de la soupape de sécurité/du détendeur. Si l'appareil paraît endommagé, l'arrêter immédiatement.
  - Ne pas le laisser sous pression pendant une période prolongée.
  - Par précaution, nous conseillons de faire contrôler de façon approfondie les vaporisateurs sous pression de préférence par le constructeur au bout de 2 années d'utilisation. Il est interdit de procéder à des transformations du réservoir.
  - **Les réparations des appareils ne doivent être effectuées que par les GLORIA services. Commander les pièces de rechange chez le revendeur. Si ces pièces ne sont pas en réserve, il se les procurera rapidement.**

## ● ATTENTION !

Nous attirons strictement votre attention sur le fait que suivant la loi sur la responsabilité des produits, nous ne sommes pas responsables des dommages causés par notre appareil, dans la mesure où ceux-ci sont dus à une réparation non conforme ou au remplacement d'une pièce par une pièce qui n'est pas de GLORIA, et si les réparations n'ont pas été effectuées par le service après-vente ou un spécialiste habilité. Ceci est également valable pour les accessoires.



### DANGER !

#### Danger de mort en cas d'incendie et/ou d'explosion !



Une utilisation incorrecte de l'appareil peut présenter un danger de mort ! Aussi, respectez les consignes de sécurité ci-après :

- Lors de la manipulation de substances dangereuses, porter un équipement de protection adéquat incluant des gants de protection et un masque respiratoire.  
Éviter les sources d'inflammation dans les environs, assurer une bonne ventilation du lieu de travail.
- Ne pas utiliser l'appareil avec des fluides inflammables.



### AVERTISSEMENT !

#### Danger pour la santé en cas de contact avec le détergent !

En cas d'inhalation, d'ingestion ou d'absorption par la peau, le détergent peut provoquer des atteintes mineures à la santé. En présence de symptômes ou en cas de doute, consultez un médecin.

Pour ces raisons, veuillez respecter les consignes de sécurité suivantes :

- Observer les consignes de sécurité figurant sur les étiquettes des détergents. Certains produits moussants nécessitent des lunettes de protection, des gants protecteurs ou d'autres mesures de protection.
- Exigez toujours une fiche technique de sécurité suivant CEE 91/155 de la part du fabricant du produit de pulvérisation.

## Équipement

- Soupape de sécurité/détendeur (A)
- Pompe complète (B)
- Détendeur avec manomètre (C)
- Raccord pour compresseur (D)
- Raccord d'aspiration (E)
- Buse à jet plat (F)
- Disques de feutre (G)

## Utilisation conforme

- L'appareil industriel FM50 est destiné à transformer en mousse des détergents liquides, pour autant que ceux-ci n'attaquent pas les matières utilisées.
- L'appareil ne peut être utilisé qu'avec des produits aptes au moussage. Le moussage est conditionné par :
  1. le degré de concentration du produit dans la solution.
  2. la dureté de l'eau.
  3. la tendance au moussage du produit.
  4. le nombre de disques de feutre utilisés (G).

Il convient d'observer les indications du fabricant du produit.

- Les liquides pulvérisés sont en pratique des mélanges de différentes substances, dont la composition n'est connue que du fabricant. L'aptitude de l'appareil pour un liquide déterminé doit donc être contrôlée par l'utilisateur en prenant contact avec le fabricant du produit avant l'emploi.

## Formes prévisibles d'utilisation abusive

- L'appareil **ne convient pas** pour :
  - Toute concentration d'acide formique et fluorhydrique.
  - Acides et lessives des types indiqués à Utilisation, en concentration plus élevée ou sous forme de mélanges.
  - **Huiles et carburants.**
  - Fluides susceptibles de causer ou de favoriser l'apparition de fissures sur les matières plastiques utilisées.
  - Liquides à des températures supérieures à + 40°C.
  - Liquides inflammables.
  - Liquides très visqueux, collants ou formant des résidus, qui ne peuvent pas être déversés ou rincés complètement de l'appareil (huiles et liquides huileux).
- Sur demande, le fabricant de l'appareil fournit une liste détaillée des matériaux de l'appareil pour un contrôle plus exact.
- Les propres modifications de l'appareil ou l'utilisation non conforme à l'emploi prévu excluent la responsabilité du fabricant pour les dommages qui en résultent.

## Mise en service

### AVERTISSEMENT !

#### **Danger pour la santé en cas d'écoulement de détergent !**

Un défaut d'étanchéité sur l'appareil ou ses éléments peut entraîner l'écoulement ou la projection de détergent. Aussi, respectez les consignes de sécurité ci-après :

- Avant toute utilisation, contrôler si l'appareil est en parfait état et s'il est étanche. Tirer à la main vers le haut le bouton de la soupape de sécurité/du détendeur et contrôler s'il revient en position initiale.
- N'utiliser et ne déplacer l'appareil qu'en position droite (posée ou accrochée).
- Vérifier que tous les raccords sont bien serrés.

- Dévisser la pompe (**B**) en tournant vers la gauche - pour ce faire, déverrouiller la tige de pompe, la tourner à 180° et transmettre l'effort de serrage sur le carter de pompe par le biais du dos du pivot de verrouillage.
- Remplir le réservoir, pour volume maximum cf. "Volume de remplissage" au paragraphe Caractéristiques techniques.

### AVERTISSEMENT !

#### **Danger pour la santé en cas de contact avec le détergent.**

Respectez la quantité de remplissage maxi (cf. caractéristiques techniques) et le bon dosage indiqué par le fabricant du produit à pulvériser.

- Insérer entièrement la pompe (**B**) et la visser.

- Pomper l'appareil. Surveiller la soupape de sécurité/le détendeur (A). La pression maximale est atteinte lorsque la soupape de sécurité/le détendeur répond. La surpression éventuelle est évacuée par la soupape de sécurité/le détendeur.
- L'abaissement du levier d'actionnement sur la soupape à fermeture rapide déclenche le processus de pulvérisation.
- Lorsque la pression du réservoir est redescendue à environ 1,5 bar, repomper de la pression pour assurer une répartition homogène du liquide.
- L'appareil est équipé d'un raccord pour compresseur (D). En cas d'utilisation d'un compresseur, observer ce qui suit.
  - Pression de charge du compresseur resp. alimentation d'air comprimé: max. 3 bars.
  - Avant le chargement, veiller à ce que la poignée de pompe soit enclanchée.
  - La quantité de remplissage max. autorisée ne doit pas être dépassée.
  - L'insert du clapet anti-retour dans le raccord de compresseur ne doit pas être enlevé pendant le chargement du réservoir.
- Pour obtenir une pression de pulvérisation la plus régulière possible et un long cycle de pulvérisation, l'appareil est équipé d'un détendeur réglable (C). Par ailleurs, un réglage de la pression permet de modifier le degré de moussage. Pour ce faire, tourner la molette placée sur le détendeur (C) (dans le sens des aiguilles d'une montre pour augmenter la pression, dans le sens contraire pour la diminuer). La pression réglée peut se lire sur le manomètre pendant la pulvérisation.

## Vidange et entretien

- Pour évacuer la pression restante du réservoir, tirer complètement vers le haut le bouton de la soupape de sécurité/du détendeur (A).
- Dévisser prudemment la pompe en ne la tournant d'abord que de quelques tours vers la gauche afin que l'air comprimé éventuellement resté dans le récipient puisse s'échapper.  
Une fois cette précaution prise, dévisser totalement la pompe et l'extraire du récipient.
- Après utilisation, vider et rincer l'appareil.

**i** **Remarque!** Par l'ouverture de remplissage, il est possible de déverser complètement le reste de liquide (Pour les liquides dangereux pour l'eau, voir le chapitre "Consignes de sécurité importantes" ainsi que les spécifications du fabricant du produit). Le choix et l'évacuation du liquide de rinçage dépendent des prescriptions du fabricant du produit. Même pour le rinçage, tenir compte de la résistance des matériaux de l'appareil.

- La durée de vie de la pompe peut être nettement prolongée, si de temps en temps le joint torique de la pompe est graissée avec un peu de graisse sans résine et sans acide.
- Si le moussage n'est plus assuré, vérifiez que les alésages d'entrée d'air dans le raccord d'aspiration (E) ne sont pas bouchés et nettoyez-les si nécessaire.

**i** **Remarque!** Une sollicitation intense de l'appareil en raison du mode de fonctionnement (ou du transport sur le lieu d'utilisation ou du stockage en cas de

non-utilisation), les influences du milieu ambiant (sur le lieu d'utilisation ou sur le lieu de stockage en cas de non-utilisation) ainsi qu'un entretien insuffisant peuvent entraîner l'usure prématurée de l'appareil.

Il est donc conseillé de le vérifier avant chaque utilisation pour s'assurer qu'il est sûr et opérationnel, ou au moins pour s'assurer de l'absence de dommages visibles extérieurement.

Si des défauts mettant en cause la sécurité apparaissent, et en tous les cas au minimum tous les deux ans, il convient de faire réviser l'appareil par un spécialiste, de préférence par le service après-vente du fabricant, afin éviter tout risque pendant son utilisation.

### **Déclaration / Évaluation de conformité d'un group de composants au sens de catégorie 1 – module A de la directive pour les pulvérisateurs à pression 97/23/CE**

Gloria

Haus- und Gartengeräte GmbH

Postfach 31 61

D-58422 Witten

Par la présente nous confirmons que tous les composants sous pression pour les pulvérisateurs à pression 5 l

FoamMaster FM 50

N° d'art. 660....

sont conformes à la directive 97/23/CE, catégorie 1 – module A.

Wadersloh, 28.07.10



Hans-Georg Wellerdiek

Chef de l'étude

## Technische gegevens

---

Type	FM50
Maximale vulvolume :	5,0 l
Totaalinhoud ca.:	12,2 l
Leeggewicht ca.:	2,0 kg
Max. bedrijfsdruk :	3 bar
Max. bedrijfstemperatuur :	+ 40 °C
Materiaal tank :	polyethyleen
Materiaal pomp :	polypropyleen
Maximale transporthoeveelheid:	290 ml/min
Materiaal O-ringen:	Viton
Vlakstraler:	110°

NL

## Inhoudsopgave

---

Symbolen op het apparaat .....	2
Technische gegevens .....	22
In deze handleiding gebruikte symbolen .....	22
Belangrijke veiligheidsvoorschriften .....	23
Uitvoering .....	24
Het gebruik overeenkomstig de bestemming .....	24
Voorzienbaar misbruik .....	25
Inbedrijfstelling .....	25
Het leegmaken en het reinigen .....	26
Verklaring van overeenstemming .....	27

## In deze handleiding gebruikte symbolen

---

 **GEVAAR!** Een waarschuwingsaanwijzing van dit gevarenniveau wijst op een dreigende gevaarlijke situatie. Volg deze waarschuwingsaanwijzingen op om

dodelijke ongelukken of zeer zwaar letsel te vermijden.

 **WAARSCHUWING!** Een waarschuwingsaanwijzing van dit gevarenniveau wijst op een mogelijke gevaarlijke situatie. Volg deze waarschuwingsaanwijzingen op om het gevaar van persoonlijk letsel te vermijden.

**OPGELET!** Een waarschuwingsaanwijzing van dit gevarenniveau wijst op mogelijke materiële schade. Volg de waarschuwingsaanwijzingen op om materiële schade te vermijden.

 **Aanwijzing!** Een aanwijzing geeft extra informatie of toont afbeeldingen die de bediening en de werking van het apparaat vergemakkelijken.

## Belangrijke veiligheidsopmerkingen

De bedieningshandleiding geeft u belangrijke veiligheidsaanwijzingen en informatie, die voor een storingsvrije werking van het apparaat vereist zijn!

De handleiding volledig lezen, bewaren en eventueel aan nieuwe eigenaren doorgeven!

**Alle veiligheidsaanwijzingen dienen steeds ook voor uw persoonlijke veiligheid!**

- Dit apparaat voldoet aan de erkende techniekvoorschriften en de desbetreffende veiligheidsbepalingen!
- Het gebruik van dit apparaat is niet bestemd voor personen (inclusief kinderen) met beperkte fysieke, zintuiglijke of geestelijke vaardigheden, en voor personen zonder ervaring en/of gebrek aan kennis, tenzij onder toezicht en ná instructies voor het gebruik door een bevoegde persoon.
- Gebruik het apparaat uitsluitend voor de bestemde doeleinden.
- Voor de inbedrijfstelling van het sproeiapparaat functie controleren en vooral op dichtheid van de schroefaansluiting en schroefverbinding letten. Materiaal op scheuren, brosheid en corrosie controleren.
- Sproeimiddel tank in gevulde toestand niet lang aan sterke zonnestrallen blootstellen. Bedrijfstemperaturen mogen niet boven + 40°C liggen. Apparaat tegen vorst beschermen.
- Na gebruik van de tank deze onmiddellijk en degelijk schoonmaken; daarna ondersteboven laten drogen.
- Milieubelastend sproeimiddel bij voorkeur aan het object verwerken (gericht doseren), onvermijdbare resten in geschikte opvangbakken tijdelijk opslaan en als speciaal afval inleveren. Wetten en verordeningen voor watergevaarlijke stoffen bij het tijdelijk opslaan en bij de afvalverwerking opvolgen.
- Sproeiers en sproeimiddelen uit de nabijheid van kinderen, dieren en wateren houden.
- Verstopte spuitkoppen mogen niet met de mond worden uitgeblazen.
- Het apparaat is niet bestemd voor de opslag van vloeistoffen. Dagelijks na ieder gebruik legen en goed schoonspoelen.
- Bij het pompen steeds het veiligheids-/drukreducerventiel (A) in de gaten houden en de toegestane druk van 3 bar niet overschrijden.
- Bedieningsonderdelen, onderdelen die onder druk staan of waar vloeistof doorheen stroomt en het veiligheids-/drukreducerventiel regelmatig controleren op een correcte toestand en functie. Bij het vermoeden van schade het apparaat onmiddellijk buiten bedrijf stellen.
- Niet voor langere tijd onder druk laten staan.
- Wij raden aan, na gebruik van 2 jaar de druksproeiapparaten voorzichtigheidshalve bijzonder nauwkeurig te laten controleren, bij voorkeur door de producent. Het is verboden aan de tank reparaties uit te voeren.
- **Reparaties aan apparaten voor huis en tuin mogen alleen door GIORIA servicestations worden uitgevoerd.**

**Reserve-onderdelen moet u bij uw speciale handelaar bestellen. Indien niet voorradig, zal hij die delen zo snel mogelijk bezorgen.**

● **OPGELET!**

Wij wijzen u er nadrukkelijk op dat wij volgens de produktaansprakelijkheidswet niet aansprakelijk kunnen worden gesteld voor schade die het gevolg is van ondeskundige reparaties of wanneer onderdelen niet door originele GLORIA-onderdelen werden vervangen en de reparatie niet door de klantenservice van GLORIA of een bevoegde vakhandelaar werd uitgevoerd. Dit geldt eveneens voor accessoires.

**! GEVAAR!**

**Levensgevaar door brand en/of explosie!**



Door onjuist gebruik van het apparaat kunnen levensgevaarlijke situaties ontstaan!

Volg daarom de volgende veiligheidsaanwijzingen op:

- Bij de omgang met gevaarlijke stoffen dient men geschikte veiligheidskleding, inclusief veiligheidshandschoenen en ademhalingsbescherming te dragen. Buiten het bereik van ontstekingsbronnen blijven en voor een goede ventilatie op de werkplek zorgen.
- Ontvlambare stoffen mogen niet met het apparaat worden aangebracht.

**! WAARSCHUWING!**

**Gevaar voor de gezondheid door contact met de reinigingsvloeistof!**

Reinigingsvloeistof kan bij inademing, inslikken of opname door de huid tot beperkte gezondheidsproblemen leiden. Bij het optreden van symptomen of in geval van twijfel een arts raadplegen. Volg daarom de volgende veiligheidsaanwijzingen op:

- Veiligheidsaanwijzingen op de etiketten van het reinigingsmiddel opvolgen. Bepaalde schuimreinigers vereisen het gebruik van een veiligheidsbril, veiligheidshandschoenen of andere veiligheidsmaatregelen.
- Vraag altijd een veiligheidsgegevensblad conform EEG 91/155 bij de fabrikant van het sproeimiddel aan.

## Uitvoering

- Veiligheids-/drukreduceerventiel (A)
- Pomp compleet (B)
- Drukregelaar met manometer (C)
- Compressor aansluiting (D)
- Aanzuignippel (E)
- Vlakstraler (F)
- Viltschijven (G)

## Het gebruik overeenkomstig de bestemming

- Het industrie-apparaat FM50 dient voor het verschuimen van vloeibare reinigingsmiddelen, voor zover deze de gebruikte materialen niet aantasten.



- Met het apparaat mogen alleen middelen worden gespoten die voor verschuiming geschikt zijn. De schuimvorming wordt beïnvloed door:

1. de concentratiegraad van het middel in de oplossing.
2. de hardheid van het water.
3. de neigingsgevoeligheid van het middel om schuim te vormen.
4. het aantal gebruikte viltschijven (G).

Men dient de aanwijzingen van de fabrikant van het middel op te volgen.

- Sproeivloeistoffen zijn in de praktijk mengsels van verschillende stoffen, waarvan alleen de fabrikant de samenstelling kent. De gebruiker dient daarom met de fabrikant van de vloeistof te overleggen of het apparaat geschikt is voor een bepaalde vloeistof.

## Voorzienbaar misbruik

- Het apparaat is **niet** geschikt voor:
  - Mieren- en vloeizuren in iedere concentratie.
  - Zuren en logen in de onder "Toepassingen" aangegeven soorten in hogere concentratie of als mengsel.
  - **Oliën en brandstof.**
  - Media, die aan de gebruikte kunststoffen scheuren kunnen veroorzaken of bevorderen.
  - Vloeistoffen met temperaturen boven + 40°C.
  - Brandbare vloeistoffen.
  - Zeer taaie, kleverige of sedimentvormende vloeistoffen die niet volledig uit het apparaat geschud of gespoeld kunnen worden (oliën en oliehoudende vloeistoffen).

nen worden (oliën en oliehoudende vloeistoffen).

- Op verzoek stelt de fabrikant van het apparaat een gedetailleerde materiaalstuklijst van het apparaat beschikbaar voor een nauwkeurige controle.
- Bij eigenhandige veranderingen aan het apparaat of bij niet-reglementair gebruik is de fabrikant niet aansprakelijk voor de daaruit resulterende schade.

NL

## Inbedrijfstelling

### WAARSCHUWING!

#### Gevaar voor de gezondheid door uitlopende reinigingsvloeistof!

Een ondicht apparaat of ondichte apparaatdelen kunnen ertoe leiden dat reinigingsvloeistof uitloopt of er uitspuit.

Volg daarom de volgende veiligheidsaanwijzingen op:

- Voor ieder gebruik het apparaat op een correcte staat en lekkage controleren. De veiligheids-/drukreduceerventiel met de hand aan de knop omhoogtrekken en controleren of de meter in de uitgangspositie terugkeert.
- Het apparaat uitsluitend rechtopstaand gebruiken of verplaatsen.
- Controleer de goede bevestiging van alle schroefverbindingen.

- De pomp (B) met behulp van de pompstang in ingeschoven positie een aantal slagen linksom (180°) draaien en vervolgens de complete pomp eruit nemen.
- De tank vullen; zie voor de max. te gebruiken hoeveelheid vloeistof "Max. vulvolume" onder Technische gegevens.

## **WAARSCHUWING!**

### **Gevaar voor de gezondheid door contact met de reinigingsvloeistof!**

Let op de max. vulhoeveelheid (zie technische gegevens) en de juiste dosering van het sproeimiddel van de fabrikant.

- Complete pomp (B) plaatsen en vastschroeven.
- De tank op druk pompen. Hierbij letten op het veiligheids-/drukreducerventiel (A). De hoogste druk is bereikt wanneer het veiligheids-/drukreducerventiel wordt geactiveerd. Eventuele overdruk ontsnapt via het veiligheids-/drukreducerventiel.
- Door het indrukken van de knijpkraan wordt de vloeistof verneveld.
- Wanneer de druk in de tank is gedaald tot circa 1,5 bar, de druk omhoogbrengen zodat een gelijkmatige vloeistofverdeling wordt gegarandeerd.
- Het apparaat is met een compressoraansluiting (D) uitgerust. Bij het gebruik moet op het volgende worden gelet:
  - compressor laaddruk c.q. persluchtvoeding max. 3 bar.
  - voor het opladen erop letten dat de pompgreep in ingeklikte positie staat.
  - de max. toegestane vulhoeveelheid mag niet worden overschreden.
  - het element van de terugslagventiel in de compressoraansluiting mag voor het opladen van de tank niet worden verwijderd.
- Om een gelijkmatige sproeidruk en een lange sproeicyclus te behalen, is het apparaat met een instelbare drukregelaar (C) uitgerust. Daarnaast kan door het instellen

van de druk de verschuimingsgraad worden gewijzigd. Hiervoor het instelwiel op de drukregelaar (C) omdraaien. (Naar rechts: drukverhoging; Naar links: drukverlaging). De ingestelde druk kan tijdens de sproeiprocedure op de manometer worden afgelezen.

## **Het leegmaken en het reinigen**

- Om de restdruk uit de tank te laten ontsnappen de knop van het veiligheids-/drukreducerventiel (A) helemaal naar boven trekken.
- De pomp eerst voorzichtig een paar slagen al linksdraaiende uit de tank schroeven, zodat eventueel in de tank verblijvende perslucht kan ontsnappen. Pas dan de pomp volledig losschroeven en uit de tank halen.
- Het apparaat na ieder gebruik legen en doorspoelen.

 **Aanwijzing!** Het restant vloeistof in de tank kan via de vulopening uit het apparaat worden geschud (bij watergevaarlijke vloeistoffen, zie het hoofdstuk "Belangrijke veiligheidsaanwijzingen en ook de aanwijzingen van de fabrikant van het middel"). De keuze en afvoer van de spoelvloeistof zijn afhankelijk van de gegevens van de fabrikant van de vloeistoffen. Let ook bij de keuze van de spoelvloeistof op dat het materiaal van het apparaat niet wordt aantast.

- De levensduur van de pomp wordt aanzienlijk verlengd wanneer de O-ring van de pomp af en toe met hars- en zuurvrij vet wordt gesmeerd.

- Vindt er geen schuimvorming meer plaats, controleert u dan of de luchtinlaatboringen van de aanzuignippel (E) verstopt zijn, eventueel deze schoonmaken.

**i** **Aanwijzing!** Een sterke belasting als gevolg van de aard van het gebruik (inkl. het vervoer naar de plaats van inzet en het opbergen bij niet-gebruik) invloeden van de omgeving (van de plaats van de inzet en die van het opbergen bij niet-gebruik), alsmede gebrekkig onderhoud kunnen tot voortijdige slijtage van de spuit leiden. Daarom moet het voor elk gebruik op betrouwbare en bedrijfsveilige toestand, op zijn minst echter op uiterlijk waarneembare schade, gecontroleerd worden. In het bijzonder bij gebreken, die een veilig bedrijf in twijfel trekken, doch minstens om de 2 jaar, dient een deskundige, bij voorkeur de onderhoudsdienst van de importeur, te controleren, of aan een verder gebruik geen gevaren verbonden zijn.

## **Verklaring van overeenstemming/ beoordeling van een bouwgroep in de zin van categorie 1 – module A de richtlijn voor drukspuiten 97/23/EG**

Gloria

Haus- und Gartengeräte GmbH

Postfach 31 61

D-58422 Witten

Hiermee bevestigen wij dat de drukdragende onderdelen van 5 l drukspuiten

FoamMaster FM 50 artnr. 660...

met de richtlijn 97/23/EG, categorie 1 – module A overeenstemmen.

Wadersloh, 28.07.10



Hans-Georg Wellerdiek

Constructiechef

## Dati tecnici

---

<b>Tipo</b>	<b>FM50</b>
Quantitativo max. di riempimento:	5,0l
Capacità totale ca.:	12,2l
Peso a vuoto ca.:	2,0 kg
Sovrappressione di esercizio max:	3 bar
Temperatura di esercizio max:	+ 40 °C
Materiale serbatoio:	polietilene
Materiale pompa:	polipropilene
Quantità max. di portata:	290 ml/min
Materiale degli o-ring:	Viton
Ugello a getto piatto:	110°

IT

## Indice

---

Simboli applicati all'apparecchio . . . . .	2
Dati tecnici . . . . .	28
Simboli utilizzati nelle presenti istruzioni . . . . .	28
Importanti indicazioni sulla sicurezza . . . . .	29
Equipaggiamento . . . . .	30
Uso conforme . . . . .	30
Uso improprio prevedibile . . . . .	31
Messa in funzione . . . . .	31
Svuotamento e manutenzione . . . . .	32
Dichiarazione di conformità . . . . .	33

## Simboli utilizzati nelle presenti istruzioni

---

 **PERICOLO!** Un'indicazione di avvertimento di questo livello di pericolo rappresenta una situazione pericolosa imminente. Seguire, in presenza di questa indicazione di avvertimento,

le istruzioni per evitare di perdere la vita o riportare lesioni gravissime.

 **AVVERTENZA!** Un'indicazione di avvertimento di questo livello di pericolo rappresenta una possibile situazione pericolosa imminente. Seguire, in presenza di questa indicazione di avvertimento, le istruzioni per evitare di riportare lesioni.

**ATTENZIONE!** Un'indicazione di avvertimento di questo livello di pericolo rappresenta un possibile danno materiale. Seguire, in presenza di questa indicazione di avvertimento, le istruzioni per evitare danni materiali.

 **Indicazione!** Un'indicazione rappresenta ulteriori informazioni o figure che servono per semplificarvi l'uso e la comprensione dell'apparecchio.

## Importanti indicazioni sulla sicurezza

Le istruzioni per l'uso vi forniscono importanti avvertenze sulla sicurezza e informazioni necessarie per un funzionamento perfetto dell'apparecchio!

Leggere le istruzioni in tutte le loro parti, conservarle e consegnarle a chi dovesse possedere l'apparecchio in un secondo momento!

Tutte le avvertenze sulla sicurezza sono sempre riferite anche alla vostra sicurezza personale!

- Questo apparecchio è stato costruito a regola d'arte e nel rispetto delle vigenti norme di sicurezza.
- Questo apparecchio non è destinato alle persone (inclusi i bambini) con capacità fisiche, sensoriali o mentali limitate ovvero con scarsa esperienza e/o conoscenza delle relative funzioni, a meno che non si trovino sotto la sorveglianza di una persona responsabile della loro sicurezza o non abbiano ricevuto le necessarie istruzioni sull'uso della macchina da questa persona.
- Utilizzare l'apparecchio in modo conforme all'uso previsto.
- Prima di ogni messa in esercizio del nebulizzatore controllarne il funzionamento e soprattutto fare attenzione che raccordi a vite e collegamenti a vite non abbiano perdite. Controllare che il materiale non presenti fessurazioni, fragilità e corrosione.
- Una volta riempito, non esporre il serbatoio con la sostanza da applicare per un periodo troppo prolungato ai raggi solari. Le temperature di esercizio non devono superare i + 40 °C. Proteggere l'apparecchio dal gelo.
- Dopo l'uso pulire subito ed accuratamente il serbatoio e farlo asciugare per bene.
- **Le sostanze inquinanti dovrebbero essere consumate completamente sull'oggetto da spruzzare (dosaggio programmato), gli inevitabili residui devono essere immessi in un serbatoio di raccolta prima di venire smaltiti come rifiuti speciali.**  
Rispettare leggi e decreti sulle sostanze nocive per l'acqua per quanto riguarda lo stoccaggio provvisorio e lo smaltimento.
- Conservare fuori della portata dei bambini, degli animali e lontano dalle acque apparecchi atomizzatori ed aerosol.
- Non soffiare gli ugelli otturati con la bocca.
- L'apparecchio non è destinato alla conservazione di liquidi, quindi ogni giorno, dopo essere stato usato, va svuotato e risciacquato ogni volta.
- Durante il pompaggio osservare continuamente la valvola di sicurezza / limitatrice di pressione (A) e non superare la sovrappressione consentita di 3 bar.
- Controllare ad intervalli regolari il perfetto stato e funzionamento delle parti soggette a pressione e a contatto con i liquidi nonché la valvola di sicurezza e quella limitatrice di pressione. Nel caso ci sia il sospetto che l'apparecchio possa essere danneggiato, metterlo immediatamente fuori servizio.
- Non lasciarlo per un periodo prolungato sotto pressione.
- Dopo due anni di utilizzo, per cautela sottoporre i nebulizzatori a pressione ad un controllo particolarmente approfondito, preferibilmente da parte del produttore. È proibito effettuare riparazioni sul serbatoio.

- Gli interventi di riparazione sugli apparecchi devono essere realizzati solo ed esclusivamente dai centri di assistenza GLORIA. I ricambi vanno ordinati presso i rivenditori specializzati. Qualora questi non fossero a magazzino, saranno messi a disposizione quanto prima.

#### ● **ATTENZIONE!**

Facciamo espressamente presente che in base alla legge sulla responsabilità per danno da prodotti non rispondiamo per danni causati dal nostro apparecchio qualora tali danni siano causati da una riparazione effettuata non a regola d'arte o da una sostituzione effettuata con pezzi non originali GLORIA e la riparazione non sia stata effettuata dal servizio assistenza o da un esperto autorizzato. Quanto sopra si intende valido anche per gli accessori.

IT

### **! PERICOLO! Pericolo di morte per incendio e/o esplosione!**



In caso di uso improprio dell'apparecchio vi è pericolo di morte! Per questo motivo, attenersi alle avvertenze sulla sicurezza di seguito riportate:

- Quando si maneggiano sostanze pericolose, indossare un abbigliamento di protezione adatto, guanti di protezione e dispositivo di protezione delle vie respiratorie compresi. Evitare fonti di accensione nella zona circostante ed arieggiare bene la postazione di lavoro.
- Con l'apparecchio non è consentito applicare fluidi infiammabili.

### **! AVVERTENZA!**

#### **Pericolo per la salute per contatto con il liquido detergente!**

Il liquido detergente può causare danni alla salute di azione limitata a seguito di inspirazione, ingestione o assorbimento attraverso la cute. In presenza di sintomi e in caso di dubbio consultare un medico. Per questo motivo, attenersi alle avvertenze sulla sicurezza di seguito riportate:

- Osservare le avvertenze sulla sicurezza riportate sulle etichette dei detersivi. Determinati detersivi schiumosi rendono necessario indossare occhiali protettivi o guanti di protezione oppure adottare altre misure protettive.
- Richiedere sempre la scheda tecnica di sicurezza 91/155/CEE del produttore dell'aerosol.

## **Equipaggiamento**

- Valvola di sicurezza / limitatrice di pressione (A)
- Pompa completa (B)
- Riduttore di pressione con manometro (C)
- Raccordo per compressore (D)
- Nipplo di aspirazione (E)
- Ugello a getto piatto (F)
- Dischi di feltro (G)

## **Usò conforme**

- L'apparecchio industriale FM50 è destinato per schiumeggiare detersivi fluidi, a condizione che questi non attacchino i materiali utilizzati.

- Con l'apparecchio si possono utilizzare solo prodotti adatti allo schiumeggiamento. La formazione della schiuma viene influenzata:
  1. da quanto è concentrato il prodotto nella soluzione.
  2. dalla durezza dell'acqua.
  3. dalla tendenza del prodotto a formare la schiuma.
  4. dal numero di dischi di feltro impiegati **(G)**.

È necessario osservare le indicazioni fornite dal produttore del prodotto.

- I liquidi da spruzzare nella pratica sono miscele formate da diverse sostanze la cui composizione è conosciuta soltanto dal produttore del prodotto. L'idoneità dell'apparecchio per quanto riguarda un determinato liquido va quindi controllata prima del suo impiego dal gestore, d'accordo con il produttore del prodotto.

## Uso improprio prevedibile

- L'apparecchio **non** è adatto per:
  - acido formico e acido fluoridrico in ogni concentrazione.
  - acidi e soluzioni alcaline delle tipologie indicate alla voce Utilizzo in concentrazione più elevata o come miscela.
  - **oli e carburanti**.
  - Fluidi che possono scatenare o favorire fessurazioni ai materiali plastici utilizzati.
  - liquidi che hanno temperature superiori a + 40 °C.
  - liquidi infiammabili.
  - liquidi molto densi, collosi o che formano residui che non si possono totalmente svuotare o togliere con il lavaggio dall'apparecchio (oli e liquidi oleosi).

- A richiesta il produttore dell'apparecchio mette a disposizione una lista dettagliata dei materiali dell'apparecchio per un controllo più preciso.
- Eventuali modifiche arbitrarie all'apparecchio o un uso improprio dello stesso escludono la responsabilità del produttore per quanto riguarda i danni che ne risultano.

## Messa in funzione

### **AVVERTENZA!**

#### **Pericolo per la salute dovuto a liquido detergente che fuoriesce!**

Un apparecchio o parti dell'apparecchio che perdono possono causare la fuoriuscita del liquido detergente, anche sotto forma di spruzzi. Per questo motivo, attenersi alle avvertenze sulla sicurezza di seguito riportate:

- Prima di ogni utilizzo verificare che l'apparecchio sia in perfetto stato e non abbia perdite. Sollevare a mano per il pulsante la valvola di sicurezza / limitatrice di pressione **(A)** e controllare che torni nella sua posizione di partenza
- Fare funzionare e muovere l'apparecchio soltanto in posizione verticale.
- Controllare il fissaggio di tutti i collegamenti a vite.
- Svitare la pompa **(B)** ruotandola di 180° in senso antiorario, dopo aver sbloccato l'asta della pompa, e trasmettere la forza di avvitatura tramite la parte posteriore dei pemi di bloccaggio sul carter della pompa.
- Riempire il serbatoio, per la quantità massima vedasi "Quantitativo di riempimento" nel paragrafo Dati tecnici.

## **AVVERTENZA!**

### **Pericolo per la salute per contatto con il liquido detergente.**

Attenersi al quantitativo massimo di riempimento (v. dati tecnici) e al dosaggio corretto indicato dal produttore dei prodotti da spruzzare.

IT

- Inserire la pompa completa **(B)** e avvitare.
- Regolare la pressione dell'apparecchio. Intanto osservare la valvola di sicurezza / limitatrice di pressione **(A)**. La pressione massima è raggiunta nel momento in cui reagisce la valvola di sicurezza / limitatrice di pressione. Un'eventuale sovrappressione fuoriesce dalla valvola di sicurezza / limitatrice di pressione.
- Mandando verso il basso la leva di comando che si trova sulla valvola a chiusura rapida viene attivata l'operazione di spruzzatura.
- Una volta che nel serbatoio la pressione è scesa a circa 1,5 bar, aumentare la pressione per garantire un'omogenea distribuzione del liquido.
- L'apparecchio è dotato di raccordo per compressore **(D)**. In caso di utilizzo di tale raccordo si deve osservare quanto segue:
  - Pressione di caricamento dal compressore ovvero pressione massima di erogazione dell'aria compressa 3 bar.
  - Prima di eseguire il caricamento, si deve verificare che la leva di azionamento della pompa si trovi in posizione di riposo.
  - Non superare il livello massimo di riempimento.
  - L'insero della valvola antiritorno nel raccordo del compressore non deve essere rimosso quando si effettua il riempimento del serbatoio.

- Per ottenere una pressione di spruzzatura piuttosto omogenea e un ciclo di spruzzatura lungo, l'apparecchio è dotato di riduttore di pressione **(C)** regolabile. Inoltre, modificando la pressione, è possibile modificare il grado di schiumeggiamento. A tale proposito spostare la ghiera di regolazione del riduttore di pressione **(C)**. (in senso orario: aumento della pressione, in senso antiorario: riduzione della pressione). Durante la spruzzatura si può leggere la pressione impostata sul manometro.

## **Svuotamento e manutenzione**

- Per scaricare la pressione residua dal serbatoio, sollevare completamente il pulsante della valvola di sicurezza / limitatrice di pressione **(A)**.
- La pompa viene svitata cautamente, inizialmente ruotando solo di alcuni filetti in senso antiorario, affinché possa fuoriuscire l'aria compressa rimanasta eventualmente nel serbatoio. Solo a questo punto svitare del tutto la pompa e toglierla dal serbatoio.
- Dopo l'uso svuotare completamente l'apparecchio e risciacquarlo.

 **Indicazione!** Mediante il foro di rabbocco è possibile fare uscire completamente i residui di liquido che si trovano nel serbatoio (in caso di liquidi nocivi per l'acqua si rimanda ai capitoli "Avvertenze sulla sicurezza importanti e Prescrizioni del produttore del prodotto). Scelta e smaltimento del liquido di lavaggio si basano su quanto prescritto dal produttore del prodotto. Anche durante il lavaggio fare attenzione alla resistenza dei materiali dell'apparecchio.



- La pompa dura molto più a lungo se ogni tanto si provvede a lubrificare l'o-ring della pompa con un po' di grasso che non contiene resina e acido.
- Se dovesse venir meno la formazione della schiuma, controllare che non siano otturati i fori per l'ingresso dell'aria nel nipplo di aspirazione (E) e pulirli all'occorrenza.

**i** **Indicazione!** Una sollecitazione elevata dovuta al modo di funzionamento (trasporto al luogo d'impiego e il luogo conservazione in caso di non utilizzo inclusi), influssi dei fattori dell'ambiente (del luogo d'impiego e del luogo di conservazione in caso di mancato utilizzo), scarsa manutenzione e cura possono causare un'usura precoce dell'apparecchio. Per questo motivo, prima di ogni uso occorre verificare lo stato sicuro e funzionante, tuttavia perlomeno che non ci siano danni identificabili esternamente. Soprattutto nel caso in cui si dovessero presentare difetti preoccupanti per la sicurezza e tuttavia almeno ogni due anni è necessario che esperti, meglio ancora il servizio assistenza del produttore, verifichino se è possibile un ulteriore funzionamento privo di rischi.

## Dichiarazione / valutazione di conformità per un gruppo costruttivo ai sensi categoria I - modulo A della direttiva in materia di attrezzature a pressione 97/23/CE.

Gloria  
Haus- und Gartengeräte GmbH  
Postfach 31 61  
D-58422 Witten

Con la presente dichiariamo che le parti soggette a pressione del nebulizzatore a pressione di 5 litri

FoamMaster FM 50      codice art. 660....

sono conformi alla direttiva 97/23/CE, categoria I - modulo A.

Wadersloh, 28.07.10



Hans-Georg Wellerdiek  
Responsabile dell'ufficio tecnico

## Datos técnicos

---

<b>Tipo</b>	<b>FM50</b>
Cantidad máxima de llenado :	5,0 l
Contenido total aprox.:	12,2 l
Peso vacío aprox.:	2,0 kg
Presión máxima de servicio:	3 bar
Temperatura máxima de servicio :	+ 40 °C
Material del recipiente:	polietileno
Material de la bomba:	polipropileno
Caudal máximos:	290 ml/min
Material de las juntas tórica:	Viton
Tobera pulverizadora plana:	110°

ES

## Índice

---

Símbolos en el equipo .....	2
Datos técnicos.....	34
Símbolos empleados en este manual .....	34
Instrucciones importantes de seguridad. ....	35
Equipamiento.....	36
Uso intencionado .....	36
Mal uso previsible.....	37
Puesta en marcha.....	37
Vaciado y mantenimiento .....	38
Declaración de conformidad .....	39

## Símbolos empleados en este manual

---

 **¡PELIGRO!** Un aviso clasificado con este grado designa una situación peligrosa. Siga las indicaciones que acompañan a este aviso para evitar el peligro de muerte o de lesiones graves.

 **¡ADVERTENCIA!** Un aviso clasificado con este grado designa una posible situación peligrosa. Siga las indicaciones que acompañan a este aviso para evitar el peligro de lesiones.

**¡ATENCIÓN!** Un aviso clasificado con este grado designa un posible daño material. Siga las indicaciones que acompañan a este aviso para evitar daños materiales.

 **Nota:** Una nota identifica la información o ilustraciones adicionales cuya finalidad es facilitarle el uso y la comprensión del aparato.

## Instrucciones importantes de seguridad

El manual de instrucciones le ofrece importantes instrucciones de seguridad e información necesarias para el funcionamiento perfecto de su equipo.

Lea íntegramente el manual, consérvelo y entréguelo a los posibles propietarios siguientes del equipo.

Todas las instrucciones de seguridad tienen también como objetivo cuidar de su seguridad personal.

- Este equipo cumple con las regulaciones comúnmente aceptadas de la técnica y las directrices aplicables sobre seguridad.
- Este equipo no es apropiado para el uso por parte de niños o adultos con capacidades físicas, sensoriales o psíquicas limitadas o que carezcan de la experiencia o el conocimiento necesarios, a no ser que cuenten con la supervisión de una persona que vele por su seguridad o que hayan sido instruidos por ésta en el uso del aparato.
- Utilice el equipo de acuerdo con el uso intencionado.
- Antes de cada puesta en marcha del aparato de pulverización, compruebe su funcionamiento y preste especial atención al cierre hermético del empalme y la unión roscados. Compruebe la posible formación de grietas, resquebrajamientos, o corrosión en el material.
- No exponga el recipiente lleno durante largo tiempo a la radiación solar intensa. Las temperaturas de funcionamiento no deben superar los + 40° C. Proteja el aparato de las heladas.
- Al terminar de utilizar el aparato, límpielo a fondo inmediatamente; a continuación séquelo bien.
- **A ser posible, aplicar el aerosol contaminante en el objeto (dosificar en el punto preciso), almacenar temporalmente los restos inevitables en recipientes colectores adecuados y desechar con los residuos tóxicos. Observar las leyes y disposiciones relativas a los productos nocivos para el agua durante el almacenamiento temporal y el desechado.**
- Mantener los pulverizadores y aerosoles alejados de los niños, animales y aguas.
- No soplar con la boca las boquillas atascadas.
- El aparato no está previsto para guardar líquidos. Deberá vaciarse y limpiarse diariamente después de su uso.
- Al bombear deberá observarse siempre el válvula de seguridad/reductora de presión (A) y no sobrepasar la sobrepresión admisible de 3 bar.
- Las partes portadoras de presión, portadoras de líquido y manejo, así como el válvula de seguridad/reductora de presión han de revisarse regularmente en cuanto a que su estado y funcionamiento sean perfectos. En caso de sospecha de daños, el aparato deberá quedar inmediatamente fuera de servicio.
- No deberá dejarse bajo presión durante un tiempo prolongado.
- Como medida preventiva, recomendamos después de 2 años de funcionamiento, someter los aparatos de pulverización a presión a una revisión a fondo, a ser posible por el fabricante. Está prohibido realizar reparaciones en el recipiente.

- Los trabajos de reparación en el equipo los realizará exclusivamente el personal de mantenimiento de GLORIA. Pida las piezas de repuesto a su distribuidor oficial. Si no estuvieran disponibles, él las recibirá en el menor tiempo.

### ● ¡ATENCIÓN!

Señalamos expresamente que, según la ley de responsabilidad de productos, no seremos responsables de los daños producidos por nuestro aparato, siempre y cuando éstos hayan sido causados por una reparación incorrecta o al efectuar el cambio de las piezas no se hayan utilizado las piezas originales de GLORIA y la reparación no haya sido realizada por el servicio al cliente o por mano de obra especializada y autorizada. Esto también es válido para los accesorios.

ES

### ¡PELIGRO! Peligro de muerte por incendio y/o explosión.



Observe las siguientes instrucciones de seguridad:

- A la hora de utilizar productos peligrosos hay que llevar ropa protectora adecuada, incluidos guantes de protección y protección respiratoria. Deberán evitarse las fuentes de encendido en el entorno y procurar una buena ventilación en el puesto de trabajo.
- No utilizar el equipo para aplicar medios inflamables.

### ¡ADVERTENCIA!

#### **Peligro para la salud por contacto con el líquido limpiador.**

El líquido limpiador puede tener consecuencias perjudiciales moderadas para la salud al inspirarse, tragarse o absorberse por la piel. Si se presentan síntomas o en caso de duda, consulte a su médico. Observe las siguientes instrucciones de seguridad:

- Observar las instrucciones de seguridad de las etiquetas de los limpiadores. Algunos limpiadores espumosos requieren el uso de gafas, guantes u otras medidas de protección.
- Pida siempre una hoja de seguridad de datos al fabricante del agente pulverizador, según CEE 91/155.

## Equipamiento

- Válvula de seguridad/reductora de presión (A)
- Bomba completa (B)
- Reductor de presión con manómetro (C)
- Conector de compresor (D)
- Niple de aspiración (E)
- Tobera pulverizadora plana (F)
- Discos de fieltro (G)

## Uso intencionado

- El aparato industrial FM50 sirve para espu-  
mar limpiadores líquidos, siempre que no co-  
roan los materiales de trabajo empleados.

- Con el aparato sólo pueden rociarse medios adecuados para el espumaje. La formación de espuma depende de los siguientes factores:
    1. el grado de concentración del medio en la solución.
    2. la dureza del agua.
    3. la tendencia del medio a formar espuma.
    4. el número de discos de fieltro empleados
- (G).**

Deben observarse los datos del fabricante del medio.

- En la práctica, los líquidos pulverizadores son mezclas de varias sustancias, cuya composición sólo conoce el fabricante del agente. Por esta razón la aptitud del aparato para un determinado líquido ha de ser verificada por el usuario de acuerdo con el fabricante del agente antes de su utilización.

## Mal uso previsible

- El equipo **no** es adecuado para:
  - ácido fórmico y de corriente en cualquier concentración.
  - ácidos y sosas de los tipos indicados en la utilización para alta concentración o como mezcla.
  - **aceites y carburantes.**
  - medios que produzcan o puedan propiciar la formación de fisuras en los plásticos empleados.
  - líquidos con temperaturas superiores a + 40° C.
  - líquidos inflamables.
  - líquidos muy tenaces, pegajosos o que formen residuos que no se puedan vaciar o lavar completamente en el aparato (aceites y líquidos que contengan aceite).

- A petición, el fabricante del aparato facilitará una lista de materiales detallados del aparato para su comprobación más exacta.
- Las modificaciones por cuenta propia en el aparato o la utilización no prevista excluyen la responsabilidad del fabricante sobre daños que resulten.

## Puesta en marcha



### ¡ADVERTENCIA!

#### Peligro para la salud por fugas del líquido limpiador.

Si el equipo o sus elementos no son estancos, puede escaparse o salir a chorro el líquido limpiador.

Observe las siguientes instrucciones de seguridad:

- Antes de todo uso del aparato, deberá verificarse éste en cuanto a su estado y estanqueidad perfectos. Tirar hacia arriba manualmente el válvula de seguridad/reductora de presión y controlar si vuelve a su posición inicial.
- Usar y mover el equipo únicamente teniendo en posición vertical.
- Comprobar el apretado fijo de las uniones atomilladas.

- Saque la bomba **(B)** desenroscando hacia la izquierda - para ello quite primeramente los seguros de las barras de la bomba, gire 180° y transmita la fuerza de enroscamiento a través de los dorsos de los bulones de enclavamiento de la carcasa de la bomba.
- Llenar el recipiente, cantidad máxima, véase 'cantidad de llenado' en el apartado de datos técnicos.

## ¡ADVERTENCIA!

### **Peligro para la salud por contacto con el líquido limpiador.**

Observe la cantidad de llenado máxima (véase Datos técnicos) y la dosificación correcta del fabricante del aerosol.

- Colocar y enroscar la bomba completa **(B)**.
- Bombear el aparato. Observar durante el proceso la válvula de seguridad/reductora de presión **(A)**. La máxima presión se habrá alcanzado cuando la válvula de seguridad/reductora de presión reaccione. La posible sobrepresión escapa por la válvula de seguridad/reductora de presión.
- El proceso de pulverización se pone en marcha bajando la palanca de mando de la válvula de cierre rápido.
- Si la presión del recipiente ha descendido hasta aprox. 1,5 bar, rebombear la presión para garantizar una distribución uniforme del líquido.
- El aparato va equipado con un conector de compresor **(D)**. Para su uso hay que observar lo siguiente:
  - Presión de carga y/o alimentación de aire comprimido del compresor máx. 3 bar.
  - Antes de proceder a la carga hay que asegurarse que la empuñadura de la bomba se encuentre en posición enclavada.
  - No se debe sobrepasar la capacidad máxima autorizada.
  - El acoplamiento de la válvula de retroceso en la conexión del compresor debe retirarse para la carga del recipiente.
- Para lograr una presión de rociado lo más uniforme posible y un ciclo de rociado largo, el aparato va equipado con un re-

ductor de presión **(C)** ajustable. Además, se puede cambiar el grado de espumaje ajustando la presión. Para ello sólo hay que girar la rueda de ajuste del reductor de presión **(C)**. (En sentido horario: aumento de la presión; en sentido antihorario: reducción de la presión). La presión ajustada puede leerse en el manómetro durante el proceso de rociado.

## **Vaciado y mantenimiento**

- Para purgar la presión residual del recipiente, tirar hacia arriba del todo el botón de la válvula de seguridad/reductora de presión **(A)**.
  - Con cuidado se afloja primeramente la bomba desenroscándola unas cuantas vueltas hacia la izquierda, para que la presión del aire que pueda quedar en el recipiente pueda escapar.  
Sólo entonces se desenroscará y sacará la bomba totalmente del recipiente.
  - Después de su uso, vaciar y lavar el aparato.
-  **Nota:** A través de la abertura de llenado se podrá vaciar completamente el resto de líquido del recipiente (en caso de líquidos nocivos para el agua, véase el capítulo "Instrucciones importantes de seguridad", así como las especificaciones del fabricante del medio). La selección y eliminación del líquido limpiador dependen de las especificaciones del fabricante del agente. Incluso al lavar, observar la estabilidad de los materiales del aparato.
- La duración de la bomba se alarga considerablemente si de vez en cuando se lubrica la junta tórica de la bomba con un poco de grasa libre de resina y ácido.

- En caso de que se deje de formar espuma, compruebe si los orificios de entrada de aire del niple de aspiración (E) están obstruidos y, en caso afirmativo, límpielos.

**i** **Nota:** El aparato puede sufrir un desgaste prematuro debido a grandes esfuerzos por el tipo de trabajo (inclusive el transporte hasta el lugar de empleo y la conservación mientras no se utiliza), influencias del ambiente (del lugar de utilización y del lugar donde se guarda mientras no se utiliza), y mantenimiento y cuidados deficientes. Por lo tanto antes de cada utilización se debería comprobar que el aparato está en perfectas condiciones de funcionamiento, o como mínimo que no presenta signos externos de daños. En todo caso cada 2 años por lo menos, especialmente si aparecen deficiencias que pongan en duda la seguridad, un experto debería comprobar que no existe peligro para continuar utilizándolo; lo mejor sería que esta revisión la realizara el Servicio del fabricante.

### **Declaración / evaluación de conformidad para un grupo constructivo en el sentido del categoría 1 – módulo A de la Directiva sobre Aparatos a presión 97/23/CE**

Gloria

Haus- und Gartengeräte GmbH

Postfach 31 61

D-58422 Witten

Por la presente confirmamos que los componentes que llevan presión los aparatos de los aparatos de pulverización 5 l de alto rendimiento

FoamMaster FM 50 N° de art. 660....

se ajustan a la Directiva 97/23/CE, categoría 1 – módulo A.

Wadersloh, 28.07.10



Hans-Georg Wellerdiek

Jefe de proyectos

## Dados técnicos

---

<b>Tipo</b>	<b>FM50</b>
Quantidade máx. de enchimento:	5,0 l
Conteúdo total aprox.:	12,2 l
Peso em vazio aprox.:	2,0 kg
Sobrepresão de funcionamento máx:	3 bar
Temperatura máx. de funcionamento:	+ 40 °C
Material do reservatório:	polietileno
Material da bomba:	polipropileno
Débito máximo:	290 ml/min
Material dos O-rings:	Viton
Bico de jacto plano:	110°

PT

## Índice

---

Símbolos no aparelho . . . . .	2
Dados técnicos . . . . .	40
Símbolos neste manual . . . . .	40
Instruções de segurança importantes . . . . .	41
Equipamento . . . . .	42
Utilização prevista . . . . .	42
Uso indevido previsível . . . . .	42
Colocação em funcionamento . . . . .	43
Esvaziamento e manutenção . . . . .	44
Declaração de conformidade . . . . .	45

## Símbolos neste manual

---

 **PERIGO!** Um aviso deste nível de perigo assinala uma situação perigosa eminente. Em relação a este aviso, respeite as instruções para evitar perigo de morte ou ferimentos graves.

 **AVISO!** Um aviso deste nível de perigo assinala uma situação perigosa possível. Em relação a este aviso, respeite as instruções para evitar o perigo de ferimentos.

**ATENÇÃO!** Um aviso deste nível de perigo assinala possíveis danos materiais. Em relação a este aviso, respeite as instruções para evitar danos materiais.

 **Nota!** Uma nota assinala informações adicionais ou figuras, que devem facilitar a operação e compreensão do aparelho.



## Instruções de segurança importantes

**O manual de instruções transmite-lhe instruções de segurança e informações importantes, que são necessárias para uma operação perfeita do aparelho!**

**Leia o manual na íntegra, guarde-o e, se necessário, entregue-o ao proprietário seguinte!**

**Todas as instruções de segurança têm como objectivo também a sua própria segurança!**

- Este equipamento está em conformidade com as regras de tecnologia reconhecidas e os regulamentos de segurança correspondentes!
- Este aparelho não é adequado para ser utilizado por pessoas (incluindo crianças) com capacidades intelectuais, sensoriais e físicas limitadas ou com falta de experiência e/ou de conhecimento, a não ser que, para sua segurança, elas sejam vigiadas por uma pessoa competente, ou lhes dê instruções sobre a utilização do aparelho.
- Utilize o aparelho em conformidade com as especificações.
- Antes de cada colocação em funcionamento do pulverizador, verificar o funcionamento e prestar especialmente atenção à estanquidade da ligação aparafusada e das uniões aparafusadas. Verificar o material quanto à formação de fissuras, fragilidade e corrosão.
- Quando estiver cheio, não expor o recipiente do pulverizador durante muito tempo à forte incidência do sol. As temperaturas de funcionamento não devem exceder os + 40 °C. Proteger o aparelho do gelo.
- Após a utilização, limpar o reservatório imediatamente e de forma meticulosa; depois secá-lo bem.
- **Os produtos pulverizadores que provocam danos ambientais devem ser processados tão próximos do objecto quanto possível (dosear de forma orientada), os restos inevitáveis devem ser armazenados temporariamente em recipientes de recolha adequados e ser conduzidos para o lixo de resíduos especiais. Devem ser respeitadas as leis e regulamentos para produtos poluentes da água durante o armazenamento temporário e a eliminação.**
- Manter os aparelhos e produtos pulverizadores afastados das crianças, dos animais e das águas.
- Bicos entupidos não devem ser soprados com a boca.
- O aparelho não foi concebido para guardar líquidos, esvaziar diariamente após cada utilização e lavar.
- Ao bombear, utilizar sempre a válvula de segurança / de descarga da pressão (A) e não exceder a sobrepressão admissível de 3 bar.
- Verificar regularmente as peças que suportam a pressão, que conduzem líquidos e as peças de comando, assim como a válvula de segurança / de descarga da pressão quanto ao estado nas perfeitas condições e funcionamento. Caso se suspeite de danos, desligar imediatamente o aparelho.
- Não deixar estar durante muito tempo sob pressão.
- Por razões de segurança, após 2 anos de utilização, recomendamos que se submetam os pulverizadores de pressão a uma verificação

minuciosa especial, de preferência realizada pelo fabricante.

É proibido efectuar retoques no reservatório.

- **As reparações neste aparelho só devem ser realizadas por pontos de assistência técnica da GLORIA. As peças sobresselentes devem ser encomendadas ao seu agente especializado. Caso não existam em armazém, ele arranja com mais rapidez.**

### ● **ATENÇÃO!**

Chamamos expressamente a atenção para o facto de, segundo a lei de responsabilidade sobre o produto, não sermos obrigados a assumir a responsabilidade pelos danos provocados pelo nosso aparelho se estes tiverem sido causados por uma reparação inadequada ou não tiverem sido utilizadas peças originais GLORIA na substituição de peças e a reparação não tiver sido efectuada pelo serviço a clientes ou pelo técnico autorizado. Isto também se aplica aos acessórios.

PT

### **PERIGO!**

**Perigo de morte devido a incêndio e/ou explosão!**



Uma utilização incorrecta do aparelho constitui perigo de vida! Respeite por isso as seguintes indicações de segurança:

- Usar vestuário de protecção adequado, incluindo luvas de protecção e máscara respiratória ao manusear materiais perigosos. Evitar fontes de inflamação nas proximidades, providenciar uma boa ventilação do local de trabalho.
- Não é permitido aplicar fluidos inflamáveis com o aparelho.

### **AVISO!**

**Perigo de saúde devido a contacto com o líquido de limpeza!**

O líquido de limpeza pode causar danos na saúde de efeito limitado devido a inalação, ingestão ou absorção pela pele. Em caso de ocorrência de sintomas ou em caso de dúvida, consulte o seu médico. Respeite por isso as seguintes indicações de segurança:

- Respeitar as indicações de segurança nos rótulos dos produtos de limpeza. Determinados produtos de limpeza de espuma exigem o uso de óculos de protecção, luvas de protecção ou outras medidas de protecção.
- Exija sempre uma folha de dados de segurança de acordo com a CEE 91/155 do fabricante de pulverizadores.

## Equipamento

- Válvula de segurança / descarga da pressão (A)
- Bomba completa (B)
- Redutor de pressão com manómetro (C)
- Ligação para compressor (D)
- Niple de aspiração (E)
- Bico de jacto plano (F)
- Discos de feltro (G)

## Utilização prevista

- O aparelho industrial FM50 foi concebido para espumar produtos de limpeza líquidos desde que estes não ataquem os materiais utilizados.
- É permitido aplicar com o aparelho apenas os produtos que sejam adequados para a

formação de espuma. A formação de espuma é influenciada por:

1. O grau de concentração do produto na solução.
2. A dureza da água.
3. A tendência do produto para a formação de espuma.
4. O número de discos de feltro utilizados **(G)**.

Devem ser respeitadas as indicações do fabricante do produto.

- Os líquidos de pulverização são, na prática, misturas de diversos materiais cuja composição só o fabricante do produto conhece. Por isso, a adequação do aparelho para um determinado líquido deve ser verificado antes da utilização pelo operador e de acordo com o fabricante do produto.

## Uso indevido previsível

- O aparelho **não** é adequado para:
  - ácido metanóico e fluorídrico em qualquer concentração.
  - ácidos e soluções dos tipos indicados em Utilização em concentração mais elevada ou como mistura.
  - **óleos e combustíveis.**
  - fluidos que podem desencadear ou fomentar a formação de fissuras nos plásticos utilizados.
  - líquidos com temperaturas superiores a + 40 °C.
  - líquidos inflamáveis.
  - líquidos muito viscosos, pegajosos ou que formam resíduos que não podem ser completamente retirados do aparelho ou retirados através da lavagem (óleos e líquidos contendo óleo).

- A pedido, o fabricante do aparelho disponibiliza uma lista de materiais detalhada do aparelho para uma verificação mais exacta.
- As alterações abusivas no aparelho ou a utilização incorrecta excluem a responsabilidade do fabricante pelos danos daí resultantes.

## Colocação em funcionamento

### AVISO!

#### **Perigo para a saúde devido a derramamento do líquido de limpeza!**

Um aparelho ou partes do aparelho com fugas podem originar o derramamento ou a projecção de líquido de limpeza. Respeite por isso as seguintes indicações de segurança:

- Antes de cada utilização, verificar quanto ao estado nas perfeitas condições e à estanquidade. Puxar manualmente a válvula de segurança / descarga de pressão para cima pelo botão e controlar se regressa à sua posição inicial.
- Operar e movimentar o aparelho apenas de pé na vertical.
- Verificar se todas as uniões roscadas estão bem apertadas.

- Desenrosca a bomba **(B)** rodando-a à esquerda – para este efeito, destravar previamente as hastes da bomba, rodar em 180° e transmitir a força de aparafusamento através da traseira do espigão de travamento na carcaça da bomba.
- Encher o reservatório, quantidade máxima, consultar “Quantidade de enchimento” no capítulo Dados técnicos.

## AVISO!

### Perigo de saúde devido a contacto com o líquido de limpeza.

Respeite a quantidade de enchimento máxima (ver Dados técnicos) e a dosagem correcta do fabricante do produto de pulverização.

- Inserir e enroscar a bomba completa (B).
- Bombear o aparelho. Observar a válvula de segurança / descarga de pressão (A). Alcança-se a pressão máxima quando a válvula de segurança / descarga de pressão reagir. A possível sobrepressão escapa pela válvula de segurança / descarga de pressão.
- Ao pressionar para baixo a alavanca de accionamento na válvula de fecho rápido é accionado o processo de pulverização.
- Quando a pressão no reservatório tiver baixado para, aprox., 1,5 bar, bombear mais pressão para se assegurar uma distribuição uniforme do líquido.
- O aparelho possui uma ligação para compressor (D). Ao usá-las, deverá observar o seguinte:
  - Pressão de carga do compressor ou alimentação de ar comprimido, no máx. 3 bares.
  - Antes de carregar, verificar se o punho da bomba está na posição de encaixado.
  - A quantidade máx. de enchimento permitida não deve ser ultrapassada.
  - A peça de junção da válvula de retenção que se encontra na ligação ao compressor não deverá ser retirada para carregar o depósito.
- Para atingir uma pressão de aplicação tão uniforme quanto possível e um ciclo de aplicação tão longo quanto possível, o apa-

relho está equipado com um redutor de pressão ajustável (C). Além disso, é possível alterar o grau de formação de espuma através do ajuste da pressão. Para este efeito, rodar a roda de ajuste no redutor de pressão (C). (no sentido dos ponteiros do relógio: aumento da pressão; no sentido contrário ao dos ponteiros do relógio: redução da pressão). A pressão ajustada pode ser lida no manómetro durante a aplicação.

## Esvaziamento e manutenção

- Para esvaziar a pressão restante do reservatório, puxar o botão da válvula de segurança / descarga de pressão (A) completamente para cima.
  - Desenroscar a bomba cuidadosamente, inicialmente apenas alguns passos de rosca à esquerda, para que o ar comprimido que tenha eventualmente ficado no recipiente possa escapar. Só depois desenroscar totalmente a bomba e retirá-la do recipiente.
  - Após a utilização, esvaziar e lavar o aparelho.
-  **Nota!** O resto de líquido existente no recipiente pode ser despejado através da abertura de enchimento (no caso de líquidos poluentes das águas, ver capítulo "Indicações de segurança importantes, bem como as indicações do fabricante do produto). A escolha e a remoção do líquido de lavagem dependem das indicações do fabricante do produto. Observar a resistência dos materiais do aparelho, mesmo na lavagem.

- A vida útil da bomba prolonga-se consideravelmente se o O-Ring da bomba for, de vez em quando, lubrificado com um pouco de massa lubrificante não resinosa e não ácida.
- Caso se deixe de verificar a formação de espuma, verifique se os furos de entrada de ar no niple de aspiração (E) estão entupidos e, se necessário, limpe-os.

**i** **Nota!** Uma forte solicitação devido ao modo de funcionamento (incluindo o transporte para o local da utilização e a armazenagem em caso de não utilização), as influências ambientais (do local da utilização e do local da armazenagem em caso de não utilização) e a manutenção e a conservação deficientes podem levar ao desgaste prematuro do aparelho. Por essa razão, antes de cada utilização, o mesmo deve ser verificado quanto ao seu estado seguro e operacional, mas pelo menos quanto a danos exteriores visíveis. Especialmente se surgirem falhas de segurança, mas pelo menos de 2 em 2 anos, os peritos, e de preferência o serviço de manutenção do fabricante, devem verificar se continua a ser possível o funcionamento sem quaisquer perigos.

## Declaração / avaliação de conformidade para um módulo nos termos do Categoria I – Módulo A da Directiva sobre Equipamentos sob Pressão 97/23/CE

Gloria

Haus- und Gartengeräte GmbH

Postfach 31 61

D-58422 Witten

Confirmamos por este meio que os componentes portadores de pressão do aparelho pulverizador sob pressão de 5 litros

FoamMaster FM 50 Art. Nº 660....

estão em conformidade com a Directiva 97/23/CE, Categoria I – Módulo A.

PT

Wadersloh, 28.07.10



Hans-Georg Wellerdiek

Director de construção

## Tekniske data

---

<b>Type</b>	<b>FM50</b>
Maks. påfyldningsmængde:	5,0 l
Indhold totalt ca.:	12,2 l
Tomvægt ca.:	2,0 kg
Maks. driftstryk:	3 bar
Maks. driftstemperatur:	+ 40 °C
Beholdermateriale:	Polyethylen
Pumpemateriale:	Polypropylen
Maksimal sprøjtemængde:	290 ml/min
Materiale for o-ringe:	Viton
Flad stråledyse:	110°

DK

## Indholdsfortegnelse

---

Symboler på sprøjteapparatet . . . . .	2
Tekniske data . . . . .	46
Symboler i denne vejledning . . . . .	46
Vigtige sikkerhedsanvisninger . . . . .	47
Udstyr . . . . .	48
Anvendelsesområde . . . . .	48
Forudsigeligt misbrug . . . . .	49
Ibrugtagning . . . . .	49
Tømning og vedligeholdelse . . . . .	50
Overensstemmelseserklæring . . . . .	51

## Symboler i denne vejledning

---



**FARE!** En advarselsinfo på dette faretrin markerer en truende farlig situation. Følg anvisningerne til denne advarselsinfo, så livsfare eller alvorlige kvæstelser kan undgås.



**ADVARSEL!** En advarselsinfo på dette faretrin markerer en mulig farlig situation. Følg anvisningerne til denne advarselsinfo, så faren for kvæstelser kan undgås.

**OBS!** En advarselsinfo på dette faretrin markerer mulige materielle skader. Følg anvisningerne til denne advarselsinfo, så materielle skader undgås.



**Bemærk!** En bemærk-info markerer ekstra informationer eller billeder, som gør betjeningen og forståelsen af apparatet lettere.

## Vigtige sikkerhedshenvisninger

Betjeningsvejledningen giver vigtige sikkerhedsanvisninger og informationer, som er nødvendige for problemløs drift af apparatet!

Læs vejledningen fuldstændigt igennem, opbevar den og giv den videre til en evt. efterfølgende ejer!

**Alle sikkerhedsanvisninger har betydning for Deres personlige sikkerhed!**

- Dette apparat er i overensstemmelse med de anerkendte regler for teknik og de gældende sikkerhedsbestemmelser!
- Dette apparat er ikke beregnet til anvendelse af personer (inklusive børn) med begrænsede fysiske, sensoriske eller psykiske evner eller manglende erfaring og/eller manglende viden, medmindre de er under opsyn af en person, der har ansvaret for deres sikkerhed, eller har modtaget anvisninger fra denne person om, hvordan apparatet skal benyttes.
- Brug apparatet efter bestemmelserne.
- Før hver ibrugtagning skal sprøjteaggregatets funktion afprøves, hvorved der især skal lægges mærke til, om skrueforbindelser og skrueforbindelser er tætte. Materialet skal kontrolleres for revnedannelser, skørhed og korrosion.
- Udsæt ikke den fyldte sprøjtemiddelbeholder for kraftigt solskin i længere tid. Driftstemperaturen må ikke overskride + 40°C. Beskyt apparatet mod frost.
- Efter brugen rengøres beholderen omgående grundigt; efterfølgende tørres den godt igenem.
- **Miljøbelastende sprøjtemidler skal så vidt muligt anvendes ved genstanden (dosér præcist), og uundgåelige rester**

skal opbevares i velegnede beholdere og afleveres som farligt affald. Overhold love og bestemmelser for stoffer, der er farlige for vandmiljøet, ved mellemopbevaring og destruktions.

- Hold sprøjter og sprøjtemidler på afstand af børn, dyr og vandløb.
- Tilstoppede dyser må ikke blæses ud med munden.
- Sprøjten er ikke beregnet til opbevaring af væsker, men skal tømmes og skylles dagligt efter endt brug.
- Hold hele tiden øje med sikkerheds- / trykafslutningsventilen (A) under pumpningen og sørg for ikke at overskride det tilladte tryk på 3 bar.
- Dele under tryk, væskeførende dele, betjeningsdele samt sikkerheds- / trykafslutningsventilen skal med jævne mellemrum kontrolleres med henblik på korrekt tilstand og funktion. Er der mistanke om skader skal sprøjten omgående tages ud af drift.
- Apparatet må ikke stå under tryk i længere tid ad gangen.
- Vi anbefaler, at tryksprøjteapparatet af forsigtighedshensyn underkastes en specielt grundig kontrol efter to års drift. Kontrollen bør helst udføres hos producenten. Det er forbudt at foretage udbedringer på beholderen.
- **Reparationer på apparater må kun udføres af GLORIA serviceværksteder. Reserverede bør De bestille hos deres specialforhandler. Såfremt delene ikke findes på lager, vil de blive bestilt hjem hurtigst muligt.**
- **OBS!**  
Vi henviser udtrykkeligt til, at vi iht. lov om produktansvar ikke hæfter for skader forvoldt af vort apparat, såfremt skaden skyldes ukorrekt reparation, at der ved udskiftning af dele

ikke er anvendt originale GLORIA-reservedele eller at reparationen ikke er udført af GLORIA-serviceværkstedet eller af en autoriseret fagmand. Dette gælder også for tilbehørsdele.



### FARE!

### Livsfare på grund af brand og/eller eksplosion!



Uhensigtsmæssig brug af sprøjteapparatet medfører livsfare! Overhold derfor de efterfølgende sikkerhedsanvisninger:

- Bær egnet beskyttelsesdragt inklusive beskytteshandsker og åndedrætsværn ved omgang med farlige stoffer. Undgå antændingskilder i omgivelserne, sørg for god ventilation af arbejdspladsen.
- Antændelige medier må ikke anvendes med apparatet.



### ADVARSEL!

### Sundhedsfare ved kontakt med rengøringsvæsken!

Rengøringsvæske kan fremkalde sundhedsskader af begrænset virkning som følge af indånding, synkning eller optagelse gennem huden.

Hvis der opstår symptomer, eller hvis der opstår tvivl, skal lægen spørges til råds. Overhold derfor de efterfølgende sikkerhedsanvisninger:

- Overhold sikkerhedsanvisningerne på rengøringsmidlets etiket. Visse skumrensninger kræver beskyttelsesbriller, beskytteshandsker eller andre beskyttelsesforholdsregler.

- Rekvirér altid et sikkerhedsdatablad iht. EØF 91/155 hos sprøjtemiddelproducenten.

## Udstyr

- Sikkerheds- / trykafslutningsventil (A)
- Pumpe komplet (B)
- Trykførmindsker med manometer (C)
- Kompressortilslutning (D)
- Indsugningsnippel (E)
- Flad stråledyse (F)
- Filtskiver (G)

## Anvendelsesområde

- Industriapparatet FM50 er beregnet til opskumning af flydende rengøringsmidler, forudsat at de ikke angriber de anvendte materialer.
- Der kan kun udbringes midler med apparatet, som er egnede til opskumning. Skumdannelsen påvirkes af:
  1. Størrelsen for midlets koncentration i opløsningen.
  2. Vandets hårdhed.
  3. Midlets tendens til skumdannelse.
  4. Det anvendte antal filtskiver (G).Informationerne fra rengøringsmidlets producent skal overholdes.
- Sprøjtevæsker er i praksis en blanding af forskellige stoffer, hvis sammensætning kun producenten af midlet kender. Derfor skal brugeren i samråd med producenten af det pågældende middel kontrollere om apparatet er egnet til en bestemt væske, før væsken benyttes.



## Forudsigtligt misbrug

- Sprøjteapparatet er **ikke** egnet til:
  - Myre- og flussyre i enhver koncentration.
  - Syrer og baser i de under Anvendelse angivne typer i højere koncentration eller som blanding.
  - **Olie og drivstoffer.**
  - Medier, som kan udløse eller fremme revnedannelse på de anvendte kunststoffer.
  - Væsker med en temperatur over + 40°C.
  - Brændbare væsker.
  - Meget sejtflydende, klæbrige eller restafaldsdannende væsker, som ikke kan rystes eller skylles fuldstændig ud af sprøjten (olier og olieholdige væsker).
- På anmodning stiller sprøjteproducenten en detaljeret stykliste over sprøjstens emnematerialer til rådighed til en nærmere kontrol.
- Producenten hæfter ikke for skader som følge af uautoriserede ændringer på apparatet eller ikke-bestemmelsesmæssig anvendelse.

## Ibrugtagning

### ADVARSEL!

#### Sundhedsfare på grund af udløbende rengøringsvæske!

Hvis sprøjteapparatet eller dets dele er utætte, kan det medføre, at rengøringsvæsken løber eller sprøjter ud.

Overhold derfor de efterfølgende sikkerhedsanvisninger:

- Før hvert brug skal det kontrolleres, at sprøjten er tæt og i fejlfri tilstand.

- Træk sikkerheds- / trykafslutningsventilen op med hånden v.h.j.a. den knap og kontrollér, om det vender tilbage til sin udgangsposition.
- Anvend og bevæg kun sprøjteapparatet, hvis det står lodret.
- Kontrollér, at alle skrueforbindelser sidder fast.

- Pumpen (**B**) skrues af ved at dreje venstre om - men forinden frigøres pumpestangen, den drejes 180 gr. og v.h.a.bagsiden af låsetappene på pumpehuset overføres skruekraften.
- Fyld beholderen; påfyldningsmængde, se "Påfyldningsmængder" i afsnittet Tekniske data.

### ADVARSEL!

#### Sundhedsfare ved kontakt med rengøringsvæsken.

Overhold en maks. påfyldt mængde (se tekniske data) og den rigtige dosering, som er angivet af sprøjtemiddelproducenten..

- Anvendelse og fastskruning af den komplette pumpe (**B**).
- Aktiver pumpen. Hold samtidig øje med sikkerheds- / trykafslutningsventilen (**A**). Maksimumtrykket er nået, når sikkerheds- / trykafslutningsventilen reagerer. Et eventuelt overtryk slipper ud gennem sikkerheds- / trykafslutningsventilen.
- Ved nedtrykning af håndtaget på afspæringsventilen starter sprøjtningen.
- Når beholdertrykket er faldet til ca. 1,5 bar, skal der pumpes mere tryk i beholderen for at sikre en jævn væskefordeling.

DK

- Apparatet er udstyret med en kompressoraf-lukning (**D**). Under anvendelsen skal følgende overholdes.
  - Kompressors ladetryk henholdsvis trykluftforsyning maks. 3 bar.
  - Før opladning skal det sikres at pumpehåndtaget befinder sig i aflåst position.
  - Maks. tilladelige fyldningsmængde må ikke overskrides.
  - Indsættelsen af tilbageslagsventilen i kompressortilslutningen må ikke fjernes under opladningen af beholderen.
- For at opnå et ensartet sprøjtetryk og en lang sprøjtecyklus er apparatet udstyret med en indstillelig trykformindsker (**C**). Endvidere kan opskumningsgraden ændres ved ændring af trykket. Drej indstillingshjulet på trykformindsker (**C**) for at gøre dette. (I urets retning: trykket øges; Mod urets retning: trykket reduceres). Det indstillede tryk kan aflæses på manometeret under sprøjteforløbet.

DK

## Tømning og vedligeholdelse

- Træk den knap til sikkerheds- / trykafslutningsventilen (**A**) helt op for at lade resttryk slippe ud af beholderen.
- Pumpen skrues forsigtigt løs, i første omgang kun nogle få omgange, for at evt. overtryk i beholderen kan komme ud. Først derefter skrues pumpen helt ud og tages ud af beholderen.
- Tøm sprøjten efter brugen og skyl den igen.

**i Bemærk!** En væskerest i beholderen kan tømmes helt ud gennem påfyldningsåbningen (Se kapitlet "Vigtige sikkerhedsanvisninger" samt forskrifterne fra

rengøringsmidlets producent ved væsker, der er til fare for vandmiljøet). Valget af sprøjtevæske og bortscaffelsen af væsken retter sig efter anvisningerne fra producenten af midlet. Vær også opmærksom på sprøjtematerialernes modstandsdygtighed ved skyllingen af sprøjten.

- Pumpens holdbarhed forlænges betydeligt, hvis pumpe o-ringen af og til smøres med lidt harpiks- og syrefri fedt.
- Hvis skumdannelsen ophører, skal det kontrolleres, om lufthulleme i indsugningsnippel (**E**) er tilstoppet, og de skal så renses.

**i Bemærk!** Hård belastning som følge af anvendelsesmåden (inkl. transport til brugsstedet og opbevaring når det ikke er i brug), miljøpåvirkninger (fra brugsstedet og fra opbevaringsstedet når det ikke er i brug), og mangelfuld vedligeholdelse kan medføre for tidlig slitage på apparatet. Apparatet bør derfor, før hver ibrugtagning, kontrolleres m.h.t. sikker og driftsklar stand, og i det mindste for udvendigt synlige skader. Især ved forekomst af sikkerhedstruende mangler, men dog mindst hvert 2. år skal sagkyndige, helst producentens serviceafdeling, kontrollere om en risikofri brug stadig er mulig.

**Overensstemmelseserklæring /  
-vurdering for en komponentgruppe i hen-  
hold til kategori 1 - modul A i direktivet om  
trykkggregater 97/23/EU**

Gloria

Haus- und Gartengeräte GmbH

Postfach 31 61

D-58422 Witten

Hermed bekræfter vi, at de trykbelastede kom-  
ponenter i 5 l trykssprøjterne

FoamMaster FM 50 art.-nr. 660....

er i overensstemmelse med direktiv 97/23/EU,  
kategori 1 - modul A.

Wadersloh, 28.07.10



Hans-Georg Wellerdiek, Konstruktionsleiter

DK

## Tekniska data

---

<b>Typ</b>	<b>FM50</b>
Max. mängd vid påfyllning:	5,0l
Total volym ca.:	12,2l
Egenvikt ca.:	2,0 kg
Max. driftryck:	3 bar
Max. drifttemperatur:	+ 40 °C
Material i behållaren:	polyeten
Material i pumpen:	polypropylen
Maximal transportmängda:	290 ml/min
Material i O-ringarna:	Viton
Bredstrålände munstycke:	110°

## Innehållsförteckning

---

Symbolik på apparaten .....	2
Tekniska data .....	52
Symboler i denna bruksanvisning .....	52
Viktiga säkerhetsanvisningar .....	53
Utrustning .....	54
Föreskriven användning .....	54
Missbruk som kan förutses .....	55
Driftsättning .....	55
Tömning och underhåll .....	56
Konformitetsförklaring .....	57

## Symboler i denna bruksanvisning

---

 **FARA!** Ett varningsmeddelande av denna risknivå anger en överhängande, farlig situation. Följ anvisningarna i dessa varningsmeddelanden så

att livsfara eller mycket svåra skador kan undvikas.

 **WARNING!** Ett varningsmeddelande av denna risknivå anger en möjlig, farlig situation. Följ anvisningarna i dessa varningsmeddelanden så risk för skador kan undvikas.

**OBSERVERA!** Ett varningsmeddelande av denna risknivå anger möjlig sakskada. Följ anvisningarna i detta varningsmeddelande så att saksador kan undvikas.

 **Tips!** Ett tips är extra upplysningar eller bilder som ska göra det lättare för dig att förstå och använda apparaten.

## Viktiga säkerhetsanvisningar

I bruksanvisningen får du viktiga säkerhetsanvisningar och upplysningar som är nödvändiga för att du ska kunna använda apparaten utan problem!

Läs igenom hela bruksanvisningen, ta vara på den och ge den vidare till nästa ägare!

Alla säkerhetsanvisningar är till också för din personliga säkerhet.

- Denna apparat motsvarar erkända tekniska regler och tillämpliga säkerhetsbestämmelser!
- Denna apparat är inte avsedd att användas av personer med (inklusive barn) med begränsad fysisk, sensorisk eller mental förmåga eller i avsaknad av erfarenhet och/eller kunskaper, om de inte övervakas av en för deras säkerhet ansvarig person eller får anvisningar av denna om hur apparaten ska användas.
- Använd apparaten för avsedda ändamål.
- Kontrollera före varje driftsättning av sprutan dennas funktion, ge särskilt akt på skruvanslutningarnas och skruvförbindningarnas täthet. Kontrollera material avseende sprickbildning, skörhet och korrosion.
- Utsätt ej fylld besprutningsmedelbehållare för solbestrålning under längre tid. Drifttemperaturen får ej överskrida + 40°C. Skydda apparaten från frost.
- Efter användning ska behållaren genast rengöras grundligt; sedan torkas den noga.
- **Sprutmedel som belastar miljön ska i möjligaste mån bearbetas på objektet**

(målriktat doserat) och oundvikliga rester mellanlagras i lämpliga uppsamlingsbehållare och kasseras som specialavfall.

Lagar och förordningar angående ämnen som utgör risk för vatten ska beaktas vid mellanlagring och avfallshandtering.

- Sprutapparater och medel ska hållas borta från barn, djur och vattendrag.
- Tilltäppta munstycken får inte blåsas ut med munnen.
- Sprutan är inte avsedd för lagring av vätskor. Töm och skölj den dagligen efter varje användningstillfälle.
- Kontrollera säkerhets- / tryckavlastningsventil (**A**) vid pumpning och överskrid inte det tillåtna maximala trycket på 3 bar.
- Kontrollera regelbundet skick och funktion på tryck- och vätskebearbärande betjäningsdelar samt säkerhets- / tryckavlastningsventil. Vid misstanke om skador skall sprutan omedelbart tas ur bruk.
- Låt den inte stå under tryck en längre tid.
- Vi rekommenderar en kontroll av trycksprutorna efter 2-årig användning, helst genomförd av tillverkaren. Det är förbjudet att företa förbättringar eller lagningar på behållaren.
- **Reparationer på apparaten får bara utföras av serviceställen för GLORIA. Reservdelar ska beställas hos din fackhandlare. Om han inte har dessa på lager, ombesörjer han detta snarast möjligt.**
- **OBSERVERA!**  
Vi hänvisar uttryckligen till att vi enligt gällande produktansvarighetsbestämmelser

inte är ansvariga för skador som uppstått vid användning av sprutan, om skadorna orsakats av felaktig reparation eller om inte GLORIA originaldelar har använts och reparationen inte utförts av vår kundservice eller en auktoriserad fackman. Detta gäller även för tillbehör.

### FARA!

#### Livsfara på grund av brand- och/eller explosion!



Risk för brännskador på grund av felaktig användning av apparaten! Följ därför dessa säkerhetsanvisningar:

- Lämpliga skyddskläder inklusive skyddshandskar och andningsskydd ska bäras när farliga ämnen hanteras. Undvik antändningskällor i omgivningen. Sörj för god ventilation på arbetsplatsen.
- Antändbara medel får inte användas tillsammans med apparaten.

### VARNING!

#### Hälsorisk genom kontakt med rengöringsvätska!

Rengöringsvätska som inandas, sväljs eller tas upp genom huden kan därigenom orsaka hälsoskador med begränsad verkan. Om symtom uppträder ska läkare tillfrågas i tveksamma fall. Följ därför dessa säkerhetsföreskrifter:

- Ta hänsyn till säkerhetsanvisning på rengöringsmedlets etiketter. Vissa skumrengörare kräver skyddsglasögon, skyddshandskar eller andra skyddsåtgärder.

- Rekvirera alltid ett blad med säkerhetsdata enligt EEC 91/155 från spraymedelstillverkaren.

## Utrustning

- Säkerhets- / tryckavlastningsventil (A)
- Komplet pump (B)
- Tryckregulator med manometer (C)
- Kompressoranslutning (D)
- Insugsnippel (E)
- Bredstrålande munstycke (F)
- Filtskiva (G)

## Föreskriven användning

- Industriapparaten FM50 är avsedd för skumning av flytande rengöringsmedel om inte dessa angriper det material som används.
- Med apparaten går det bara att sprida medel som lämpar sig för skumning. Skumningen påverkas av:
  1. Hur hög medlets koncentration i lösningen är.
  2. Vattnets hårdhet.
  3. Medlets benägenhet för skumbildning.
  4. Antalet använda filtskivor (G).

Uppgifter från tillverkaren av medlet ska uppmärksammas.

- I praktiken är sprutvätskorna blandningar av olika ämnen, vars sammansättning endast medlets tillverkare känner till. Därför bör användaren kontakta vätskans tillverkare för kontroll av sprutans lämplighet för avsedd vätska innan arbetet påbörjas.

## Missbruk som kan förutses

- Apparaten lämpar sig **inte** för:
  - Myr- och fluorvätesyra i alla koncentrationer.
  - Tidigare nämnda syrahaltiga och alkaliska vätskor i högre koncentrationer än de tillåtna och blandningar därav.
- **- Oljor och bränslen.**
  - Medier som kan orsaka eller främja sprickbildning på använda plaster.
  - Vätskor med högre temperatur än + 40° C.
  - Brännbara vätskor.
  - Mycket sega, klubbiga eller sedimentbildande vätskor, som inte fullständigt kan skakas eller sköljas ur sprutan (Oljor och oljehaltiga vätskor).
- På begäran tillhandahåller tillverkaren en detaljerad lista på sprutans tillverkningsmaterial.
- Tillverkaren ansvarar inte för skador som uppstått på grund av egenmäktiga förändringar på sprutan eller ej ändamålsenlig användning.

## Driftsättning

### **WARNING!**

#### **Hälsorisk på grund av att rengöringsvätska rinner ut!**

Om apparaten, eller någon del av den, är otät kan det leda till att rengöringsvätska rinner eller sprutar ut.

Följ därför dessa säkerhetsföreskrifter:

- Före varje användningstillfälle ska sprutan skick och täthet kontrolleras. Dra ut säkerhets- / tryckavlastningsventil för hand i den knappen och kontrollera att den återgår till utgångsläget.
- Använd och förflytta apparaten bara om den står lodrätt.
- Kontrollera att alla skruvförbindningar sitter ordentligt fast.

- Skruva ut pumpen (**B**) genom att vrida åt vänster - för detta ska först pump sängerna lossas, vridas i 180° och skruvkraften överförs över baksidan av förreglingstapparna på pumphuset.
- Fyll på behållaren, maximal mängd vid påfyllning anges i avsnittet "Tekniska data".

### **WARNING!**

#### **Hälsorisk genom kontakt med rengöringsvätska.**

Ta hänsyn till maximal påfyllningsmängd (se Tekniska data) och rätt dosering enligt sprutmedelstillverkaren.

- Använd den kompletta pumpen (**B**) och skruva i den.
- Pumpa upp sprutan. I lakttag säkerhets- / tryckavlastningsventilen (**A**). Högsta tryck upp nås om säkerhets- / tryckavlastningsventilen slår till. Eventuellt övertryck avgår via säkerhets- / tryckavlastningsventilen.
- Genom att manövreringsspaken vid snabbbläsventilen trycks ner, utlöses sprutprocessen.
- Pumpa när trycket i behållaren har sjunkit till ca. 1,5 bar för att bibehålla en jämn vätskefördelning.

SV

- Apparaten är försedd med kompressoravslutning (**D**). Vid användandet måste följande beaktas:
  - kompressor laddningstryck resp. presluftsförsörjning max. 3 bar.
  - före uppladdning observera, att pumpgreppet står i inhakad ställning.
  - max. tillåten påfyllningsmängd får ej överskridas.
  - insatsen av rekylslagsventilen i kompressoranslutningen får ej avlägsnas till laddning av behållaren.
- För att uppnå ett i möjligaste mån jämnt spruttryck och en lång sprutcykel har apparaten försetts med justerbar tryckregulator (**C**). Vidare går det ändra graden av skumning genom att justera trycket. Vrid då på inställningsratten på tryckregulator (**C**). (Medurs: Höjt tryck; moturs: Sänkt tryck). Under sprutprocessen går det att läsa av inställt tryck på manometern.

SV

## Tömning och underhåll

- Kvarvarande tryck i behållaren avlastas genom att dra den knappen på säkerhets-/tryckavlastningsventilens (**A**) uppåt.
- Pumpen skruvas loss försiktigt åt vänster, till att börja med endast några få gånger så att ev. resterande tryckluft i behållaren kan släppas ut.  
Först efter detta skruvas pumpen ut helt och hållet och tas ur behållaren.
- Töm och skölj sprutan efter användning.

**i** **Tips!** Vätskerester i behållaren kan hällas ut fullständigt genom påfyllningsöppningen (för vattenfarliga vätskor hänvisas

till kapitlet "Viktiga säkerhetsanvisningar och anvisningar från medlets tillverkare). Sköljvätskan väljs och avfallshanteras i enlighet med vätsketillverkarens anvisningar. Beständighetskriterierna för tillverkningsmaterialen gäller även vid sköljning.

- Pumpens livslängd ökar avsevärt om pump O-ring då och då smörjs in med lite harts- och syrafritt fett.
- Om det inte längre skulle ske någon skumbildning ska hälen för luftinlopp i insugsnip-pel (**E**) kontrolleras och rengöras i det fall de är tilltäppa.

**i** **Tips!** Stark belastning p g a driftsätt (inkl. transport till användningsort och förvaring vid icke-användning), miljöin-flytande (av användningsort och förvaringsställe), bristfälligt underhåll och sköt-sel, kan leda till förtidig nötning av appa-raten.

Därför bör, före varje användning kontrolleras att apparaten befinner sig i säkert och driftsmässigt tillstånd och att den ej påvisar yttre märkbara skador. Sakkunnig hjälp, helst tillverkarens kund-tjänst bör kontrollera om drift är möjlig utan risker, minst vart 2:e år men särskilt vid uppträdande av säkerhetsbrister.



**Konformitetsförklaring /-bedömning för  
en komponentgrupp enligt kategori 1 –  
modul A i direktivet om tryckaggregat  
97/23/EU**

Gloria

Haus- und Gartengeräte GmbH

Postfach 31 61

D-58422 Witten

Härmed bekräftar vi att de tryckbärande  
komponenterna i 5 l tryckssprutaggregatet  
FoamMaster FM 50 art.nr. 660....

är i överensstämmelse med direktiv 97/23/EU,  
kategori 1 – modul A.

Wadersloh, 28.07.10



Hans-Georg Wellerdiek  
Konstruktionsledare

SV

## Tekniske data

---

Typ	FM50
Maks. påfyllingsmengde:	5,0 l
Volum ca.:	12,2 l
Tomvekt ca.:	2,0 kg
Maks. driftsovertrykk:	3 bar
Maks. driftstemperatur:	+ 40 °C
Beholdermateriale:	Polyetylen
Pumpemateriale:	Polypropylen
Maksimum transportmengde:	290 ml/min
Materiale i O-ringer:	Viton
Flatstråledyse:	110°

## Innholdsfortegnelse

---

Symboler på apparatet .....	2
Tekniske data .....	58
Symbolene i denne bruksanvisningen .....	58
Viktige sikkerhetsinstruksjoner.....	59
Utstyr .....	60
Korrekt bruk .....	60
Forutsebart misbruk.....	61
Igangsetting.....	61
Tømming og vedlikehold.....	62
Konformitetserklæring .....	63

## Symbolene i denne bruksanvisningen

---

 **FARE!** Et varselkilt i dette faretrinnet kjennetegner en farlig situasjon som truer. Følg instruksene til dette varselkiltet for å unngå livsfare eller svært alvorlige personskader.

 **ADVARSEL!** Et varselkilt i dette faretrinnet kjennetegner en potensielt farlig situasjon. Følg instruksene til dette varselkiltet for å unngå fare for personskader.

**OBS!** Et varselkilt i dette faretrinnet kjennetegner en mulig materiell skade. Til dette varselkiltet må du følge instruksene for å unngå materiell skade.

 **Merk!** En merknad kjennetegner tilleggsinformasjon eller illustrasjoner som skal gjøre betjeningen av apparatet og forståelsen for det lettere for deg.

## Viktige sikkerhetsinstruksjoner

**Bruksanvisningen formidler viktige sikkerhetsinstruksjoner og informasjon som er nødvendig for en lytefri drift av apparatet!**

**Les anvisningen fullstendig igjennom, oppbevar den godt og gi den videre dersom apparatet selges til tredje parter.**

**Alle sikkerhetsinstruksjoner tjener alltid også din personlige sikkerhet!**

- Dette apparatet samsvarer med anerkjente tekniske regler og de relevante sikkerhetsbestemmelsene!
- Dette apparatet er ikke konsipert for at det skal brukes av personer (inkludert barn) med innskrenkede fysiske, sensoriske eller åndelige evner eller som mangler kunnskaper, med mindre de holdes under tilsyn av en person som er ansvarlig for deres sikkerhet eller de har mottatt instruksjoner om hvordan apparatet skal anvendes.
- Anvend alltid apparatet på korrekt måte.
- Kontroller alltid at sprøyteutstyret er i orden før det tas i bruk. Pass spesielt på at det ikke finnes lekkasjer ved skrutilkoblinger og skruforbindelser. Undersøk om det forekommer sprekke dannelser, skjøre punkter eller korrosjon.
- Unngå å utsette en fylt sprøytebeholder for sterkt sollys i lengre tidsrom. Brukstemperaturen skal ikke overstige + 40°C. Apparatet må beskyttes mot frost.
- Etter bruk skal beholderen straks rengjøres grundig og deretter få tørke grundig.
- **Sprøytemidler som belaster miljøet bør så langt som mulig bearbeides på objektet (doser målrettet), rester som ikke er til å unngå skal mellomlagres i**

**egnedede samlebeholderen og overleveres til avfallsbehandling som spesialavfall.**

**Locker og forordninger for vannskadelige stoffer må overholdes ved mellomlagring og avfallsbehandling.**

- Sprøyteapparater og –midler må oppbevares utilgjengelige for barn og borte fra dyr og vann.
- Tilstoppede dyser må ikke blåses ut med munnen.
- Apparatet skal ikke brukes til oppbevaring av væsker og skal tømmes og skylles daglig etter bruk.
- Ved pumping skal du avlese sikkerhets- / trykkavlastningsventilen (**A**) og passe på at trykket ikke overstiger 3 bar.
- Deler som utsettes for trykk, fører væske eller utgjør betjeningsorganer samt sikkerhets- / trykkavlastningsventilen, skal kontrolleres regelmessig når det gjelder feilfri tilstand og funksjon. Ved mistanke om skader skal apparatet straks settes ut av bruk.
- La det ikke stå under trykk i lengre tid.
- Vi tilrår at sprøyteutstyret etter 2 års bruk får gjennomgå en spesiell sikkerhetskontroll. Det er forbudt å foreta utbedringer på beholderen.
- **Reparasjoner på dette apparatet må kun utføres av GLORIA sine serviceavdelinger. Reservedeler bør du bestille av din fagforhandler. Hvis disse ikke finnes på lager, så skaffes de tilveie så snart som mulig.**
- **OBS!**  
Vi gjør uttrykkelig oppmerksom på at vi i samsvar med produktansvarsloven ikke er ansvarlig for skader som er fremkalt av vårt

NO

apparat, dersom disse er en følge av ikke fagmessig reparasjon eller av at det er montert deler som ikke er GLORIA-originaldeler og reparasjonen ikke er utført ved vår kundetjeneste eller autorisert fagperson. Dette gjelder også tilbehørsdeler.



### FARE!

#### Livsfare gjennom brann og / eller eksplosjon!



Det består fare for livsfare dersom apparatet brukes på ufagmessig måte! Overhold derfor de følgende sikkerhetsinstruksene:

- Når man omgås med farlige stoffer, må man ha på seg egnede beskyttelsesklær, dette omfatter også beskyttelseshansker og åndedrettsvern. Skal du passe på at det ikke finnes tennekilder i nærheten og sørge for god utlufting av arbeidsstedet.
- Antennelige medier må ikke påføres med apparatet.



### ADVARSEL!

#### Helsefare gjennom kontakt med rengjøringsvæsken!

Rengjøringsvæsken kan fremkalle helseskader med innskrenket virkning dersom den innåndes, svelges eller tas opp gjennom huden. Dersom det viser seg symptomer eller i tvilstilfeller må det søkes legehjelp. Overhold derfor følgende sikkerhetsinstruksjoner:

- Ta sikkerhetsinstruksene på etikettene til rengjøringsmidlene til etterretning. Visse skumrengjøringsmidler krever at det brukes beskyttelsesbriller, beskyttelseshansker eller at det treffes andre sikkerhetstiltak.

- Forlang alltid et sikkerhetsdatablad i henhold til EFTA 91/155 fra sprøytemiddelprodusenten.

## Utstyr

- Sikkerhets- / trykkavlastningsventil (A)
- Pumpe komplett (B)
- Reduksjonsventil med manometer (C)
- Kompressoranslutning (D)
- Innsugningsnippel (E)
- Flatstråledyse (F)
- Filtplater (G)

## Korrekt bruk

- Industriapparatet FM50 er konstruert til oppskumming av flytende rengjøringsmidler såfremt disse ikke angriper materialene som anvendes.
- Det kan kun spres middel med apparatet som er egnet til oppskumming. Skumdannelsen influeres av:
  1. Konsentrasjonsstyrken til midlet i løsningen.
  2. Vannets hardhet.
  3. Midlets tendens til å danne skum.
  4. Antall filtplater (G) som er satt.

Oppgavene fra produsenten av midlet må overholdes.

- Sprøytevæsker er i praksis en blanding av ulike stoffer hvis sammensetning bare er kjent av væskeprodusenten. Brukeren må derfor konferere med væskeprodusenten for å sikre at middelet er egnet for bruk i apparatet.

NO

## Forutsebart misbruk

- Apparatet er **ikke** egnet for:
  - Maursyre og flussyre i vilkårlig konsentrasjon.
  - Syrer og lut som inngår i typer angitt under Bruksmåte, i høyere konsentrasjoner eller som blanding.
  - **Olje og drivstoff.**
  - Medier som utløser sprekkdannelse av anvendte kunststofftyper eller som kan fremme slike.
  - Væsker med temperaturer over + 40°C.
  - Brennbare væsker.
  - Særs ømfintlige, klebrige eller avleiringsdannende væsker som ikke lar seg tømme eller skylle ut uten å danne rester (oljer og oljeholdige væsker).
- På anmodning vil apparatprodusenten for nærmere kontroll levere en detaljert stykkliste over stoffer som er brukt i apparatet.
- Ikke-autoriserte endringer på apparatet eller bruk til andre formål enn det er bestemt for, fører til at produsentens garanti-ansvar bortfaller.

## Igangsetting

### ADVARSEL!

#### Helsefare gjennom rengjøringsvæske som renner ut!

Et tett apparat eller utette deler av apparatet kan føre til at rengjøringsvæske løper ut eller spruter ut. Overhold derfor følgende sikkerhetsinstruksjoner:

- Hver gang du skal bruke apparatet skal du kontrollere at det er i feilfri stand og er tett.

Sikkerhets- / trykkavlastningsventilen trekker du opp for hånd etter den knotten og kontrollerer at denne går tilbake i utgangstilling.

- Driv og beveg kun apparatet mens det står loddrett.
- Kontroller at alle skrueforbindelsene er strammet godt til.

- Skru ut pumpen (**B**) ved å dreie til venstre - men ta løs pumpestangen først - dreie 180° og overfør skrukraften over ryggen på låsetappen på pumpehuset.
- Fyll beholderen. Se "Påfyllingsmengde" i avsnittet Tekniske Data.

### ADVARSEL!

#### Helsefare gjennom kontakt med rengjøringsvæske.

Overhold maks. påfyllingsmengde (se Tekniske data) og den riktige doseringen som angis av produsenten av sprøytemiddelet.

- Sett inn pumpen komplett (**B**) og skru den fast.
- Pump opp apparatet. Hold øye med sikkerhets- / trykkavlastningsventilen (**A**) mens dette skjer. Maksimum trykk er nådd når sikkerhets- / trykkavlastningsventilen aktiveres. Et eventuelt overtrykk viker ut via sikkerhets- / trykkavlastningsventilen.
- Når betjeningsarmen på den hurtiglukkende ventilen trykkes ned, utløses sprøyteprosessen.
- Når beholdertrykket er sunket til om lag 1,5 bar, må trykket pumpes opp igjen for å få jevn fordeling av væske.
- Apparatet er utstyrt med en kompressor-ende (**D**). Dersom denne brukes, må følgende overholdes:

NO

- Kompressor lastetrykk hhv. trykklufttilførsel maks. 3 bar.
- Før lading pass på at pumpehåndtaket står i riktig stilling.
- Maks. anb. fyllmengde må ikke overskrides.
- Bruk av rekylventilen i kompressor-tilkoplingen må ikke fjernes under pålading av beholderen.
- For å oppnå et sprøytestrykk som er så jevnt som mulig samt en lang sprøytesyklus, er apparatet utstyrt med en innstillbar reduksjonsventil (C). Videre kan oppskummingsgraden endres ved å justere trykket. Til dette dreier man på justeringshjulet på reduksjonsventilen (C). (Medurs: Trykkøkning; Moturs: Trykkreduksjon). Det innstilte trykket kan avleses på manometeret under sprøytingen.

NO

## Tømming og vedlikehold

- For å slippe ut resttrykket av beholderen trykker du den knotten til sikkerhets- / trykkavlastningsventilen (A) helt opp.
- Pumpen skrues forsiktig løs, først bare noen få gjenger i gangen ved å dreie til venstre, slik at eventuell trykkluft som er igjen i beholderen kan komme ut. Da først skrues pumpen helt ut og tas ut av beholderen.
- Tøm apparatet etter bruk og skyll det.

**i Merk!** Gjennom påfyllingsåpningen er det mulig å tømme ut den siste resten av væske i beholderen (for vannskadelige væsker, se kapittel «Viktige sikkerhetsinstruksjoner» samt bestemmelsene fra produsenten av midlet). Valg og deponering av spylevæske skal foregå etter de ret-

ningslinjene som produsenten av middelet har gitt. Også ved skylling må du forvisse deg om at materialene i apparatet tåler skyllevæsken.

- Levetiden for pumpen blir betydelig lenger dersom du av og til smører inn pumpen o-ringen med litt syrefritt og harpiksfritt fett.
- Hvis det ikke oppstår noen skumdannelse mer, må det kontrolleres om luftinntaksboringene i innsugningsnipel (E) er tilstoppet og rengjøres ved behov.

**i Merk!** Sterk slitasje på grunn av driftsmetode (inkl. transport fra innsatsområde og oppbevaring etterpå), innflytelse fra nærmiljøet (innsatsområdet og oppbevaringsstedet), mangelfullt vedlikehold og pleie kan føre til at apparatet er utslitt før antatt levetid. Før enhver bruk bør det derfor kontrolleres at apparatet er i sikker driftstilstand, i det minste ytre skader som vises.

Minst hvert 2. år bør sakkyndige, kontrollere om sikker drift fremdeles er mulig.

**Konformitetserklæring/-vurdering for en byggegruppe med henvisning til kategori 1 – modul A vedrørende retningslinjen for trykkapparater 97/23/EU**

Gloria

Haus- und Gartengeräte GmbH

Postfach 31 61

D-58422 Witten

Herved bekrefter vi at de trykkbærende byggedelene på 5 l-sprøyteapparatet

FoamMaster FM 50 Art.nr. 660.....

stemmer overens med retningslinje 97/23/EU, kategori 1 – modul A.

Wadersloh, 28.07.10



Hans-Georg Wellerdiek  
Konstruksjonsleder

NO

## Tekniset tiedot

---

<b>Tyyppi</b>	<b>FM50</b>
Maks. täyttömäärä:	5,0l
Kokonaistilavuus noin:	12,2l
Tyhjäpaino noin:	2,0 kg
Maks. käyttölipaine:	3 bar
Maks. käyttölämpötila:	+ 40 °C
Säiliön materiaali:	Polyeteeni
Pumpun materiaali:	Polypropeeni
Maks. syöttömäärä:	290 ml/min
O-renkaiden materiaali:	Viton
Laakasuihkusuuttimen:	110°

## Sisällysluettelo

---

Laitteessa olevat symbolit .....	2
Tekniset tiedot .....	64
Tässä ohjeessa käytetyt symbolit .....	64
Tärkeitä turvallisuusohjeita .....	65
Varustus .....	66
Määräystenmukainen käyttö .....	66
Mahdollinen väärinkäyttö .....	67
Käytön aloittaminen .....	67
Tyhjennys ja huolto .....	68
Vaatimustenmukaisuusvakuutus .....	69

FI

## Tässä ohjeessa käytetyt symbolit

---

 **VAARA!** Tällä merkillä osoitettu varoitus osoittaa, että uhkana on vaarallinen tilanne. Ota huomioon tässä esitetty varoitus välttääksesi hengenvaaran tai vakavan tapaturman vaaran.

 **VAROITUS!** Tällä merkillä osoitettu varoitus osoittaa, että uhkana voi olla vaarallinen tilanne. Ota huomioon tässä esitetty varoitus välttääksesi tapaturman vaaran.

**HUOMIO!** Tällä merkillä osoitettu varoitus osoittaa, että on mahdollisesti olemassa aineellisten vahinkojen vaara. Ota huomioon tässä esitetty varoitus välttääksesi aineelliset vahingot.

 **Huomautus!** Huomautus viittaa tässä annettuihin lisätietoihin tai kuviin, joiden tarkoitus on helpottaa laitteen käyttöä ja sen toiminnan ymmärtämistä.



## Tärkeitä turvallisuusohjeita

**Käyttöohje sisältää tärkeitä turvallisuusohjeita ja tietoja, joita tarvitset osataksesi käyttää laitetta moitteettomasti!**

**Lue ohjeet kannesta kanteen, laita ne talteen, ja anna ne eteenpäin laitteen mahdolliselle uudelle omistajalle!**

**Turvallisuusohjeet annetaan myös sinun oman turvallisuutesi varmistamiseksi!**

- Tämä laite on tekniikan tunnettujen sääntöjen ja mukainen ja täyttää asiaankuuluvien turvallismääräysten vaatimukset.
- Tämä laite ei ole tarkoitettu sellaisten henkilöiden (mukaan lukien lasten) käyttöön, joiden fyysiset, sensoriset tai psyykkiset kyvyt ovat puutteelliset tai joilta puuttuu kokemus ja/tai tiedot laitteen käytöstä, elleivät he toimi heidän turvallisuudestaan vastaavan henkilön ohjauksessa tai ole saaneet opastusta laitteen käyttöön.
- Käytä laitetta määräysten mukaisesti.
- Tarkista ruiskutuslaitteen toiminta ennen laitteen jokaista käyttöönottoa, kiinnitä erityistä huomiota ruuvikytkinliittimen ja ruuvi-liitosten tiiviyyteen. Tarkista materiaali säröilyä, haurautta ja ruostumista silmälläpitäen.
- Älä jätä täytettyä ruiskutusainesäiliötä pidemmäksi ajaksi suoraan auringonpaisteeseen. Käyttölämpötila ei saa ylittää + 40°C. Suojaa laite jäätymiseltä.
- Puhdista säiliö perusteellisesti heti käytön jälkeen ja kuivaa hyvin.
- **Kohdista ympäristöä kuormittava pesuaine mahdollisimman tarkasti pestävään kohteeseen. Kerää väistämättömät jäämät sopiviin asioihin ja toimita ne ongelmajätteisiin.**

**Noudata välivarastoinnissa ja hävityksessä vesistöjä saastuttavien aineiden käsittelystä säädettyjä lakeja ja määräyksiä.**

- Pidä ruiskutuslaitteet ja -aineet kaukana lapsista, eläimistä ja vedestä.
- Tukkeutuneita suuttimia ei saa puhaltaa puhtaiksi suulla.
- Laitetta ei ole tarkoitettu nesteiden säilytykseen. Se on tyhjennettävä ja huuhdeltava päivittäin käytön jälkeen.
- Tarkkaile varo- / paineenpoistoventtiili (A) jatkuvasti pumppauksen aikana. Sallittua 3 barin ylipainetta ei saa ylittää.
- Paineenalaisten ja nestettä johtavien osien, säätölaitteiden ja männän varo- / paineenpoistoventtiili sekä moitteeton kunto ja toiminta on tarkistettava säännöllisesti. Jos epäilet, että jokin osa on vioittunut, ota laite pois käytöstä välittömästi.
- Laitetta ei saa pitää kauaa aikaa paineenalaisena.
- Suosittelemme paineruiskutuslaitteelle 2 vuoden käytön jälkeen varmuussyistä erityisen perusteellista tarkastusta. Säiliöön ei saa tehdä paikkauksia.
- **Tätä laitetta saavat korjata vain GLORIA huoltopisteet. Tilaa varaosat ammattikauppiaaltasi. Mikäli hänellä ei ole niitä varastossa, hän hankkii ne ensi tilassa.**
- **HUOMIO!**  
Tuotevastuulain mukaisesti emme vastaa laitteen käyttöön liittyvistä vahingoista, jos ne johtuvat asiantuntemattomista korjaustoimenpiteistä, tai jos osia vaihdettaessa ei ole käytetty GLORIA alkuperäisvaraosia ja jos korjaus ei ole asiakaspalvelun tai

ja jos korjaus ei ole asiakaspalvelun tai valtuutetun ammattimiehen suorittama. Tämä koskee myös lisävarusteita.



### VAARA!

#### Hengenvaara tulipalon ja/tai räjähdysten vuoksi!



Laitteen epäasiallinen käyttö aiheuttaa hengenvaaran! Noudata siksi seuraavia turvallisuusohjeita:

- Kun käsittelet vaarallisia aineita, käytä sopiva suojarusteita kuten suojakäsineitä ja hengityssuojainta. On huolehdittava siitä, ettei käyttöympäristössä ole syttymisen vaaraa aiheuttavia tekijöitä ja että työpaikka on hyvin tuuletettu.
- Laitteen yhteydessä ei saa pitää palavia aineita.



### VAROITUS!

#### Pesunesteeseen koskeminen on vaarallista terveydelle!

Pesuneste voi aiheuttaa hengitettynä, nieltynä tai ihon läpi imeytyneenä lieviä vahinkoja terveydelle. Mikäli oireita tai epäilyksen aiheutta ilmenee, käänny lääkärin puoleen. Noudata siksi seuraavia turvallisuusohjeita:

- Noudata pesuaineiden etiketeissä annettuja turvallisuusohjeita. Tiettyjen puhdistusvaahdotojen käyttö edellyttää suojalasin, suojakäsineiden ja muiden suojarusteiden käyttöä.

- Vaadi nesteen valmistajalta aina käyttöturvallisuustiedote joka vastaa EY direktiiviä 91/155.

## Varustus

- Varo- / paineenpoistoventtiili (A)
- Pumppu täydellisenä (B)
- Paineenalennusventtiili ja painemittari (C)
- Kompressoriliitäntä (D)
- Imunippa (E)
- Laakasuihkusuuttimen (F)
- Huopalevyt (G)

## Määräystenmukainen käyttö

- Teollisuuslaite FM50 on tarkoitettu neste-mäisten pesuaineiden vaahdotukseen, mikäli ne eivät vahingoita käytettyjä materiaaleja.
- Laitteen kanssa voidaan käyttää vain sellaisia aineita, jotka on tarkoitettu vaahdotettaviksi. Vaahdotumiseen vaikuttavat seuraavat tekijät:
  1. aineen suuri konsentraatio liuoksessa,
  2. veden kovuus,
  3. aineen taipumus vaahdotua,
  4. käytettyjen huopalevyjen (G) määrä.Noudata aineen valmistajan antamia ohjeita.
- Ruiskutettavat nesteet ovat yleensä eri aineista koostuvia seoksia, joiden koostumus on aineen valmistajan tiedossa. Ennen käyttöönottoa on laitteen sopivuus määrätyn nesteen ruiskutukseen tarkastettava yhdessä nesteen valmistajan kanssa.

## Mahdollinen väärinkäyttö

- Laite **ei sovi** seuraaviin tarkoituksiin:
  - Muurahais- ja fluorivetyhappo, ei misään koostumuksessa.
  - Sallittuja arvoja suuremmat määrät happo- tai emäsluosta tai niitä sisältävät seokset.
  - **Öljyt ja polttoaineet.**
  - Aineet, jotka voivat aiheuttaa säröilyä tai syöymistä käytetyissä materiaaleissa.
  - Nesteet, joiden lämpötila on yli + 40°C.
  - Tulenarat nesteet.
  - Hyvin jähmeät, liimaiset tai sakkautumista aiheuttavat liuokset joita ei voi täydellisesti poistaa laitteesta huuhtelemalla tai ravistamalla (öljyt ja öljypitoiset nesteet).
- Laitteen valmistajalta saa tarvittaessa yksityiskohtaisen luettelon käytetyistä materiaaleista tarkempaa tarkastusta varten.
- Valmistaja ei vastaa vahingoista, jotka johtuvat laitteen omatoimisesta muuttamisesta tai sen käyttämisestä muuhun kuin sille tarkoitettuun tarkoitukseen.

## Käytön aloittaminen

### VAROITUS!

#### **Ympäristöön leviävä pesuneste on vaarallista terveydelle!**

Jos laite tai sen osa vuotaa, siitä voi vuotaa tai roiskua ympäristöön pesunestettä.

Noudata siksi seuraavia turvallisuusohjeita:

- Tarkista ennen jokaista käyttöä, että laite on moitteettomassa kunnossa ja että se

- on tiivis. Vedä männän varo- / paineenpoistiventtiili käsin nupista ja tarkista, että se palaa alkuasentoon.

- Käytä ja liikuta laitetta vain kun se seisoo pystysuorassa asennossa.

- Tarkista, että kaikki ruuviliitokset ovat tiukalla.

- Kierrä pumppu **(B)** ulos vasemmalle kiertäen - vapauta tätä varten pumpun vivut, kierrä 180° ja kierrä pumppu pois.
- Ota säiliön täyttyessä huomioon sallittu enimmäismäärä. Se käy ilmi kappaleesta "Tekniset tiedot".
- Asenna pumppu **(B)**.

### VAROITUS!

#### **Pesunesteseen koskeminen on vaarallista terveydelle!**

Ota huomioon suurin täyttömäärä (ks. teknisiä tietoja) ja noudata pesunesteen valmistajan annosteluohjeita.

- Pumpppua täyteen. Tarkkaile samalla varo- / paineenpoistiventtiiliä **(A)**. Suurin sallittu paine on saavutettu, kun varo- / paineenpoistiventtiili laukeaa. Ylipaine poistuu varo- / paineenpoistiventtiilin kautta.
- Ruiskutus käynnistyy kun laukaisimen käyttöpainiketta painetaan.
- Kohota painetta pumppaamalla, kun säiliön paine on laskenut noin 1,5 bariin. Tämä takaa nesteen tasaisen jakautumisen.
- Laitteessa on yksi kompressoriliitäntä **(D)**. Sitä käytettäessä on huomioitava seuraavat seikat:
  - Kompressorin latauspaine tai paineilmapullon paine enintään 3 bar.

- Ennen paineistusta on tarkistettava, että pumpun kahva on lukitussa asennossa.
- Suurinta sallittua täyttömäärää ei saa ylittää.
- Kompressoriliitännän takaiskuventtiilin sisäkettä ei saa poistaa säiliön täyttöä varten.
- Jotta ruiskutusaine pysyisi mahdollisimman tasaisena ja ruiskutusyhti olisi mahdollisimman pitkä, laite on varustettu säädettävällä paineenalennusventtiilillä (C). Painetta säätämällä voidaan myös muuttaa vaahtoutumisastetta. Säätö suoritetaan kiertämällä paineensäätimen (C) nuppia. (Myötäpäivään: paine nousee: vastapäivään: paine alenee). Säädetty paine on ruiskutuksen aikana luettavissa painemittarista.

## Tyhjennys ja huolto

- Päästä loppupaine säiliöstä vetämällä männän varo- / paineenpoistovenktilin (A) nupista ääri asentoon.
- Pumppu ruuvataan irti varovasti, ensin vain joitakin kierroksia vasemmalle kiertäen, jotta säiliössä mahdollisesti jäljellä oleva paine voi poistua. Vasta sitten pumppu voidaan ruuvata kokonaan irti ja ottaa irti säiliöstä.
- Tyhjennä ja huuhtelee laite käytön jälkeen.

**i Huomautus!** Loppunesteen voit kaataa säiliöstä täyttöaukon kautta (Kun käytetään vedelle haitallisia nesteitä, katso kappaletta "Tärkeitä turvallisuusohjeita"; noudata myös aineen valmistajan ohjeita.). Huuhteluaineen valinta ja huolto määräytyy käytettävän nesteen valmis-

tajan antamien tietojen mukaan. Huuhteluaineen valinnassa on myös otettava huomioon yhteensopivuus laitteessa käytettyjen materiaalien kanssa.

- Voit pidentää pumpun elinikää huomattavasti, jos voitelet pumpun o-rengasta silloin tällöin hartsittomalla ja hapottomalla rasvalla.
- Mikäli vaahtoutumista ei enää tapahdu, tarkista, ovatko imunippa (E) ilmareiät tukossa; tarvittaessa puhdistane.

**i Huomautus!** Voimakas kuormitus käytöstä johtuen (mukaan lukien kuljetus käyttöpaikalle ja säilytys kun laite ei ole käytössä), ympäristön vaikutukset (käyttöpaikan ja säilytyspaikan), riittämätön huolto ja hoito voivat johtaa laitteen ennenaikaiseen kulumiseen.

Sen vuoksi laite on tarkistettava aina ennen käyttöä ja varmistuttava siitä, että laite on hyvässä ja käyttövalmiissa kunnossa, vähintään laite on tarkastettava silmämääräisesti ulkoa. Etenkin laitteen turvallisuuteen vaikuttavat viat on otettava huomioon. Asiantuntijoiden, mieluiten valmistajan huoltopalvelun, tulee tarkastaa laitteen toiminta aina, jos siinä esiintyy turvallisuuden kannalta arveluttavia puutteita. Tarkastus tulee suorittaa joka tapauksessa vähintään joka toinen vuosi.

**Paineastioista annetun direktiivin  
97/23/EY kategoria 1 – moduuli A mukai-  
nen vaatimustenmukaisuusvakuutus / -  
arviointi osaryhmälle**

Gloria

Haus- und Gartengeräte GmbH

Postfach 31 61

D-58422 Witten

Täten vakuutamme, että korkeatehoisten

sumuttimien paineelliset rakenneosat

FoamMaster FM 50 art.nr. 660....

vastaavat direktiiviä 97/23/EY, kategoria 1 –  
moduuli A.

Wadersloh, 28.07.10



Hans-Georg Wellerdiek

Suunnittelujohtaja

## Technické údaje

---

<b>Typ</b>	<b>FM50</b>
Max. plnicí množství:	5,0 l
Celkový obsah cca:	12,2 l
Hmotnost obalu cca:	2,0 kg
Max. provozní přetlak:	3 bar
Max. provozní teplota:	+ 40 °C
Materiál nádoby:	Polyetylén
Materiál pumpy:	Polypropylén
Maximální dopravované množství:	290 ml/min
Materiál O kroužků:	Viton
Tryska s plochým rozstříkem:	110°

## Obsah

---

Symbole na přístroji .....	2
Technické údaje .....	70
Symbole v tomto návodu .....	70
Důležité bezpečnostní pokyny .....	71
Výbava .....	72
Použití k určenému účelu .....	72
Předpokládané nesprávné použití .....	73
Uvedení do provozu .....	73
Vyprázdnění a údržba .....	74
Prohlášení o shodě .....	75

CS

## Symbole v tomto návodu

---



**NEBEZPEČÍ!** Výstražné upozornění tohoto stupně nebezpečí označuje hrozící nebezpečnou situaci. Následujte pokyny k tomuto výstražnému upozornění, zabráníte tím ohrožení zdraví a nejtěžším poraněním.



**VAROVÁNÍ!** Výstražné upozornění tohoto stupně nebezpečí označuje možnou nebezpečnou situaci. Následujte pokyny k tomuto výstražnému upozornění, zabráníte tím nebezpečí poranění.

**POZOR!** Výstražné upozornění tohoto stupně nebezpečí označuje možné materiální škody. Následujte pokyny k tomuto výstražnému upozornění, zabráníte tím nebezpečí materiálních škod.



**Upozornění!** Pokyn označuje doplňující informace a vyobrazení, které Vám mají usnadnit obsluhu a porozumění stroji.

## Důležité bezpečnostní pokyny

Návod k obsluze Vám přináší důležité bezpečnostní pokyny a informace, které jsou nutné pro bezporuchový provoz přístroje! Přečtěte si celý návod, uschovejte jej a popř. předejte dalšímu majiteli!

Všechny bezpečnostní pokyny slouží vždy také Vaší osobní bezpečnosti!

- Tento přístroj odpovídá uznaným pravidlům techniky a příslušným bezpečnostním ustanovením!
- Tento přístroj není určen k tomu, aby byl používán osobami (včetně dětí) s omezenými fyzickými, senzorickými nebo duševními schopnostmi nebo nedostatečnými zkušenostmi, ledaže jsou pro svou bezpečnost pod dohledem příslušné osoby nebo od ní dostanou pokyny, jak přístroj používat.
- Použijte přístroj k určenému účelu.
- Před každým uvedením rozprašovače do provozu přístroj zkontrolujte a obzvláště dbejte na těsnost šroubové přípojky a šroubových spojů. U materiálu zkontrolujte vznik trhlin, křehkost a korozi.
- Nádobu na rozprašovací prostředky v naplněném stavu nevystavujte delší dobu působení silných slunečních paprsků. Nesmí se překročit provozní teplota + 40 °C. Přístroj chraňte před mrazem.
- Po použití láhev ihned a důkladně vyčistěte a následně nechte vyschnout.
- **Postřikly zatěžující životní prostředí zpracujte pokud možno v blízkosti objektu (cílené dávkování), nezpracovatelné zbytky skladujte ve vhodných záchytných nádobách a odevzdejte do nebezpečného odpadu.**

**Při skladování a likvidaci dodržujte zákony a nařízení pro látky ohrožující čistou vodu.**

- Rozprašovače a postřikly udržujte mimo dosah dětí, zvířat a vodních zdrojů.
- Ucpané trysky se nesmí vyfukovat ústy.
- Přístroj není určen ke skladování tekutin, každý den po použití ho vyprázdněte a propláchněte.
- U pump pozoruje stále bezpečnostní / tlakový odlehčovací ventil (**A**) a nepřekročte přípustný přetlak 3 bar.
- Pravidelně kontrolujte bezchybný stav a fungování tlakových částí, částí vedoucí tekutinu, ovládacích prvků a bezpečnostního / tlakového odlehčovacího ventilu. Při podezření, že je přístroj poškozený, ho okamžitě přestaňte používat.
- Nenechte ho delší dobu pod tlakem.
- Doporučujeme, aby jste po dvouletém používání nechali tlakový rozprašovač podrobit zvláštní důkladné kontrole nejradši výrobcem. Je zakázáno provádět změny na tlakové láhvi.
- **Opravy tohoto přístroje smí provádět pouze servis GLORIA. Náhradní díly objednávejte u svého prodejce. Pokud nejsou na skladě, obchod je neprodleně objedná.**
- **POZOR!**  
Důrazně poukazuje, že podle zákona o ručení za výrobek nemusíme ručit za škody způsobené našim přístrojem, pokud byly tyto škody způsobené neodbornou opravou nebo se při výměně dílů nepoužily originální díly GLORIA a opravu neprovedlo zákaznické středisko nebo autorizovaný opravář. To platí i pro díly příslušenství.

## **NEBEZPEČÍ!**

### **Ohrožení života požárem nebo explozí!**



V důsledku neodborného používání hrozí nebezpečí ohrožení života! Dodržujte proto následující bezpečnostní pokyny:

- Při manipulaci s nebezpečnými látkami používejte vhodný ochranný oděv včetně ochranných rukavic a ochrany dýchacích cest. Vyhněte se okolním zápalným zdrojům, zajistěte dobré větrání pracoviště.
- Přístrojem se nesmí stříkat zápalné látky.

## **VAROVÁNÍ!**

### **Nebezpečí ohrožení zdraví stykem s čisticí kapalinou!**

Čistící kapalina může v důsledku vdechnutí, požití nebo absorpcí pokožkou způsobit poškození zdraví s omezeným účinkem.

Pokud se objeví symptomy nebo v případě pochyb přivolejte lékaře.

Dodržujte proto následující bezpečnostní pokyny:

- Postupujte podle bezpečnostních pokynů na etiketách čisticích prostředků. Určitá pěnová čistidla vyžadují použití ochranných brýlí, rukavic nebo jiných ochranných opatření.
- Vždy si od výrobce rozprašovacího prostředku vyžádejte bezpečnostní datový list podle EHS 91/155.

## **Výbava**

- Bezpečnostní /talkový odlehčovací ventil **(A)**
- Komplet čerpadla **(B)**
- Reduktor tlaku s manometrem **(C)**
- Přípojka kompresoru **(D)**
- Sací vsuvka **(E)**
- Tryska s plochým rozstříkem **(F)**
- Plstěný kotouč **(G)**

## **Použití k určenému účelu**

- Průmyslový přístroj FM50 je určen pro rozprašování kapalných čisticích prostředků, pokud nejsou agresivní vůči použitým materiálům.
- Přístrojem lze rozprašovat pouze prostředky, které jsou vhodné pro zpěnění. Tvorba pěny je ovlivněna:
  1. koncentrací prostředku v roztoku
  2. tvrdostí vody
  3. sklonem prostředku k tvorbě pěny
  4. počtem vložených plstěných kotoučů **(G)**.

Řiďte se údaji výrobce prostředku.

- Rozprašované tekutiny jsou v praxi směsí z různých látek, jejichž složení zná pouze výrobce. Vhodnost přístroje po určitou tekutinu proto musí před použitím zjistit provozovatel v dohodě s výrobcem prostředku.



## Předpokládané nesprávné použití

- Příklad není vhodný pro:
  - kyselina mravenčí a fluorovodíková v jakékoli koncentraci.
  - kyseliny a louhy druhů uvedených v použití ve vyšších koncentracích nebo jako směs.
  - **oleje a pohonné hmoty.**
  - média, která mohou u použitých umělých hmot vytvářet trhliny nebo je podporovat.
  - tekutiny o teplotě nad + 40 °C.
  - hořlavé kapaliny.
  - velmi tuhé, lepkavé tekutiny nebo tekutiny vytvářející usazeniny, které nelze z přístroje bez zbytku vysypat nebo vypláchnout (oleje a olejnaté tekutiny).
- Na požádání poskytne výrobce přístroje pro přesnější kontrolu k dispozici podrobný kusuovník materiálů přístroje.
- Svévolné změny přístroje nebo použití přístroje v rozporu s určením vylučují ručení výrobce za takto vzniklé škody.

## Uvedení do provozu

### **VAROVÁNÍ!**

#### **Nebezpečí ohrožení zdraví vytékající čistící kapalinou!**

Netěsný přístroj nebo netěsné části přístroje mohou způsobit únik nebo vystříknutí čistící kapaliny.

Dodržujte proto následující bezpečnostní pokyny:

- Před každým použitím zkontrolujte bezchybný stav a těsnost přístroje. Bezpečnostní / tlakový odlehčovací ventil vytáhněte rukou za knoflík a zkontrolujte, jestli se vrátí do výchozí polohy.
- přístroj používejte a pohybujte s ním pouze tehdy, když stojí kolmo nebo v šikmém poloze bez možnosti převržení.
- u všech šroubových spojů zkontrolujte jejich pevné utažení.

- Otáčením doleva pumpu (**B**) vyšroubujte - k tomu předtím odjistěte táhlo, otočte o 180° a přes zadní stranu uzavíracího čepu přeneste sílu šroubování na těleso pumpy.
- Naplňte nádobu, maximální množství viz "Plnicí množství" v odstavci Technické údaje.

### **VAROVÁNÍ!**

#### **Nebezpečí ohrožení zdraví stykem s čistící kapalinou.**

Dodržujte max. plnicí množství (viz technické údaje) a správné dávkování výrobce postříku.

- Vložte komplet čerpadla (**B**) a sešroubujte.
- Příklad napumpujte. I Pozorujte bezpečnostní / tlakový odlehčovací ventil (**A**). Maximální tlak je dosažen tehdy, když se aktivuje bezpečnostní / tlakový odlehčovací ventil. Případný přetlak unikne přes ventil.
- Stisknutím páčky na rychlouzavíracím ventilu se zahájí rozprašování.
- Pokud poklesne tlak v láhvi na přibližně 1,5 bar, láhev dotlakujte, aby bylo zajištěno rovnoměrné rozprašování.

- Příklad je vybaven kompresorovým uzáveřem (D). Při používání se musí dbát na následující:
  - Plnicí tlak kompresoru resp. přívod stlačeného vzduchu zajistíte na max. 3 bar.
  - Před plněním dejte pozor, aby bylo držadlo čerpadla v zajištěné poloze.
  - Nesmí být překročeno max. povol. plnicí množství.
  - Při plnění nádoby se nesmí odejmout vložka zpětného ventilu v přípojce ke kompresoru.
- Pro docílení pokud možno rovnoměrného rozprašovacího tlaku a dlouhého rozprašovacího cyklu je přístroj vybaven nastavitelným reduktorem tlaku (C). Dále je možné pomocí nastavení tlaku měnit stupeň zpěnění. K tomu otočte regulačním kolečkem na reduktoru tlaku (C). (Ve směru hodinových ručiček: zvýšení tlaku; Proti směru hodinových ručiček: snížení tlaku). Nastavený tlak lze během rozprašovacího procesu přičíst na manometru.

CS

## Vyprázdnění a údržba

- Pro odpuštění zbytkového tlaku z nádoby vytáhněte knoflík bezpečnostního / tlakového (A) odlehčovacího ventilu úplně nahoru.
- Pumpa se opatrně uvolní nejdříve pouze několika otáčkami směrem doleva, aby mohl uniknout stlačený vzduch, který příp. zůstal v nádobě.  
Teprve potom pumpu úplně vyšroubujte a vyjměte z nádoby.
- Po použití přístroje vyprázdněte a propláchněte.

**i** **Upozornění!** Pomocí plnicího otvoru lze úplně vytřepat zbytek kapaliny z nádoby (u kapalin, které ohrožují čistou vodu viz kapitola "Důležité bezpečnostní pokyny a předpisy výrobce příslušných kapalin). Výběr a likvidace kapaliny se řídí podle předpisů výrobce kapalin. I při mytí dbejte na odolnost látek nádob.

- Životnost pumpy se podstatně prodlouží, pokud O kroužek pumpy občas namažete tukem bez obsahu pryskyřic a kyselin.
- Jestliže se již netvoří pěna, zkontrolujte, zda nejsou otvory přívodu vzduchu ve sací vsuvka (E) ucpané, popř. je vyčistěte.

**i** **Upozornění!** Silné namáhání z důvodu způsobu používání (včetně přepravy na místo použití a skladování při nepoužívání), vlivy okolního prostředí (místa použití a skladování při nepoužívání), nedostatečná údržba a ošetřování mohou způsobit předčasné opotřebení přístroje. Proto by se před každým použitím měl zkontrolovat bezpečný a provozuschopný stav, minimálně viditelně rozpoznatelné poškození.

Obzvlášť při výskytu vad, které by mohly ohrozit bezpečnost, minimálně ale každé 2 roky by měl odborník, nejlépe údržbář výrobce zkontrolovat, jestli je i dále možné bezpečné používání přístroje.

**Prohlášení o shodě / vyhodnocení shody  
pro montážní skupinu ve smyslu katego-  
rie I – modul A směrnice o tlakových zaří-  
zeních 97/23/EU**

Gloria

Haus- und Gartengeräte GmbH

Postfach 31 61

D-58422 Witten

Tímto potvrzujeme, že součásti 5 litrového tla-  
kového rozprašovače, které jsou pod tlakem  
FoamMaster FM 50 č. výr. 660....  
se shodují se směrnicí 97/23/EU, kategorie I –  
modul A.

Wadersloh, 28.07.10



Hans-Georg Wellerdiek

Vedoucí konstrukce

## Teknik Bilgiler

Tip	FM50
Maksimum doldurma miktarı:	5,0 l
Toplam hacim, yaklaşık:	12,2 l
Boş ağırlık, yaklaşık:	2,0 kg
Maksimum çalışma aşırı basıncı:	3 bar
Maksimum çalışma sıcaklığı:	+ 40 °C
Depo hammaddesi:	Poliyeten
Pompa hammaddesi:	Polipropilen
Maksimum sevk miktarı:	290 ml/dk
O-halkaların malzemesi:	Viton
Yassı püskürtme nozülü:	110°

## İndeks

Cihaz üzerindeki simgeler .....	2
Teknik bilgiler .....	76
Kullanım Kılavuzundaki simgeler .....	76
Önemli güvenlik bilgileri .....	77
Donanım .....	78
Yönetmeliğe uygun kullanım .....	78
Öngörülebilir kötü kullanım .....	79
İşletime alma .....	79
Boşaltma ve bakım .....	80
Uygunluk beyannamesi .....	81

## Kullanım Kılavuzundaki simgeler

**!** **TEHLİKE!** Bu tehlike basamağının tehlike uyarısı, tehdit edici tehlikeli bir durumu ifade eder. Bu uyarı bilgisine ilişkin olarak, hayati tehlike ve ağır yaralanmalarla ilgili talimatlara uyunuz.

**!** **UYARI!** Bu tehlike basamağının tehlike uyarısı, olası tehlikeli bir durumu ifade eder. Bu uyarı bilgisine ilişkin talimatlara yararlanma tehlikelerini önleyebilmek amacıyla uyunuz.

**DİKKAT!** Bu tehlike basamağının tehlike uyarısı, olası bir maddi zararı ifade eder. Bu uyarı bilgisine ilişkin talimatlara maddi zararları önleyebilmek amacıyla uyunuz.

**i** **Bilgi!** Bir bilgi, gerecin kullanımını ve analarılığını kolaylaştıran ek bilgiler ve resimleri ifade eder.

## Önemli Güvenlik Bilgileri

**Kullanım kılavuzu, cihazın sorunsuz işlemini sağlayabilmek için size önemli güvenlik bilgileri ve enformasyonlar vermektedir.**

**Kılavuzu tamamen okuyunuz, muhafaza ediniz ve gerektiğinde sizden sonraki sahibine veriniz!**

**Tüm güvenlik bilgileri sadece kişisel güvenliğinize hizmet etmektedir!**

- Bu cihaz teknolojinin onaylı kurallarına ve konuya uygun güvenlik tanımlamalarına uygundur!
- Bu cihaz, sınırlı fiziksel, sensorik ve ruhsal özelliklere ve yetersiz deneyim ve bilgiye sahip olan (çocuklar dahil) kişilerce kullanılamaz. Ancak güvenliklerinden sorumlu bir kişi tarafından denetlenmeleri veya cihazla ilgili bilgilendirmeleri halinde bu mümkün olur.
- Cihazı yönetmeliğe uygun olarak kullanınız.
- Püskürtme cihazını her işleme almadan önce çalışma kontrolü yapın ve vidalı bağlantıların sızdırmazlığına özellikle dikkat edin. Malzemeye çatlama, pürüzlülük ve korozyon kontrolü yapın.
- Püskürtme malzemesi deposunu doluyken uzun süre güçlü güneş ışınlarına maruz bırakmayın. Çalışma sıcaklıkları + 40 °C'yi aşmamalıdır. Cihazı donmaya karşı koruyun.
- Kullandıktan sonra depoyu hemen iyice temizleyin, daha sonra iyice kurutun.
- **Çevreyi kirleten ilaçlar mümkün olduğunca ilacın uygulanacağı yere (isabetli dozajlama yapılarak) atılmalıdır, eğer artık oluşması kaçınılmazsa bu artıklar**

**uygun kaplarda depolanmalı ve özel atık olarak bertaraf edilmelidir.**

**Ara depolamada ve bertaraf ederken suları kirletici maddelerle ilgili yasa ve yönetmeliklere dikkat ediniz.**

- Püskürtme cihazlarını ve püskürtme maddelerini çocuklardan, hayvanlardan ve yüzey sularından uzak tutun.
- Tıkanan nozulların ağızla üfürülerek açılması yasaktır.
- Cihaz, sıvıların saklanması için üretilmemiştir, kullandıktan sonra her seferinde cihazı boşaltın ve yıkayın.
- Pompalama sırasında her zaman emniyet / basınç boşaltma valfine (A) dikkat edin ve izin verilen 3 bar'lık aşırı basıncı aşmayın.
- Basınç taşıyan, sıvı ileten parçalar ve kullanım parçaları ile emniyet / basınç boşaltma valfinin kusursuz durumda olup olmadığını düzenli olarak kontrol edin ve bu parçalara çalışma kontrolü yapın. Hasar olmasından şüphe etmeniz durumunda cihazı hemen devre dışı bırakın.
- Uzun süre basınç altında bırakmayın.
- 2 yıllık bir kullanımdan sonra, basınçlı püskürtme cihazlarının güvenlik amacıyla özel bir kontrole tâbi tutulmasını öneriyoruz; bu işlemi en iyi şekilde üretici gerçekleştirebilir. Depoda tadilatlar yapılması yasaktır.
- **Bu cihaz üzerindeki tamiratlar sadece GLORIA-Servis yerleri tarafından gerçekleştirilebilir. Yedek parçaları, bayinizden sipariş ediniz. Stoklarında bulunmaması durumunda, bunu hemen sipariş edecektir.**
- **DİKKAT!**  
Kurallara uygun olmayan onarımın neden olduğu ya da bir parça değişiminde GLORIA orijinal parçalarının kullanılmadığı ve

onarımın müşteri servisi ya da yetkili teknisyen tarafından yapılmadığı durumlarda, ürün sorumluluğu yasanına göre ürünümüz nedeniyle ortaya çıkan hasarlara yönelik hiçbir sorumluluk üstlenmediğimizi açıkça belirtmek istiyoruz. Bu, aksesuar parçaları için de geçerlidir.

## ⚠ TEHLİKE!

**Yangın ve/veya Patlama yoluyla hayati tehlike!**



Cihazın uygun olmayan kullanımı ölüm tehlikesine neden olabilir! Bu nedenle aşağıdaki emniyet talimatlarına dikkat edin:

- Tehlikeli maddelerle çalışırken, koruyucu eldiven ve solunum maskesi dâhil olmak üzere, uygun koruyucu giysiler giyin. Alanda kaçının ateşleme kaynakları, çalışma yerinin iyi şekilde havalandırılmasını sağlayın.
- Bu cihaz ile yanıcı maddelerin uygulanması yasaktır.

## ⚠ UYARI!

**Temizlik sıvısı sağlığa zararlıdır, temasından kaçının!**

Temizlik sıvısı solunma, yutma veya cilt üzerinden emilim yoluyla etkisi sınırlı olmak üzere sağlığa zarar verebilir. Ortaya çıkan semptomlarda veya şüpheli durumlarda doktora başvurunuz.

Bu nedenle aşağıdaki güvenlik bilgilerini dikkate alınız:

- Temizlik maddelerinin etiketleri üzerindeki güvenlik uyarılarına dikkat edin.

Bazı köpüklü temizlik maddelerinde koruyucu gözlük, koruyucu eldiven kullanılması veya başka türlü koruyucu tedbirler alınması gerekir.

- Püskürme maddesi üreticisinden her zaman EWG 91/155'ye göre bir güvenlik bilgi formu talep edin.

## Donanım

- Emniyet / basınç boşaltma valfi (A)
- Komple pompa (B)
- Manometreli basınç düşürücü (C)
- Kompresör bağlantısı (D)
- Emiş nipel (E)
- Yassı püskürtme nozülü (F)
- Keçe pullar (G)

## Yönetmeliğe uygun kullanım

● FM50 sanayi cihazı, kullanılan hammaddeleri etkilemediği sürece, sıvı şeklindeki temizlik maddelerinin köpürtülerek püskürtülmesi için üretilmiştir.

● Bu cihaz ile yalnız köpürtülmeye uygun olan maddeler püskürtülebilir. Köpük oluşmasını etkileyen unsurlar şunlardır:

1. Çözelti içindeki maddenin konsantrasyonunun yüksekliği
2. Su sertliği
3. Maddenin köpürme eğilimi.
4. Kullanılan keçe pul (G) sayısı

Madde üreticisinin verdiği bilgiler dikkate alınmalıdır.

● Püskürtülen sıvılar, pratikte birleşimlerini sadece madde üreticisinin bildiği çeşitli maddelerin karışımlarıdır. Bu nedenle,

cihazın belirli bir sıvıya uygunluğu, madde üreticisine danışarak işletme tarafından kontrol edilmelidir.

## Öngörülebilir kötü kullanım

- Cihaz aşağıdakiler için uygun **değildir**:
  - Her konsantrasyonda asit formik ve hid-roflüorik asit su çözeltisi.
  - Kullanım sırasında belirtilen türlerin daha yüksek konsantrasyonunda ya da karışım olarak asitler ve derişik çözeltiler.
  - **Yağlar ve yakıtlar.**
  - Kullanılan plastiklerde çatlak oluşumuna neden olabilecek ya da çatlakları ilerletebi-lecek maddeler.
  - Sıcaklığı + 40 °C'nin üzerindeki sıvılar.
  - Yanıcı sıvılar.
  - Cihazdan artıksız bir şekilde boşaltılması mümkün olmayan çok katı, yapışkan ya da artık oluşturan sıvılar (yağlar ve yağ içeren sıvılar).
- Talep üzerine, cihaz üreticisi cihazın daha doğru şekilde kontrol edilmesi için ayrıntılı bir hammadde listesi verebilir.
- Cihazda yetkililere danışmadan yapılan de-ğişiklikler ve cihazın amacına uygun kulla-nılmaması nedeniyle oluşan hasarlardan üreticinin sorumlu tutulamaz.

## İşletime alma

### ⚠ UYARI!

#### Temizlik sıvısı sağlığa zararlıdır, sızıntılardan kaçınınız!

Sızıntı yapan cihaz veya sızıntı yapan cihaz parçaları temizlik sıvısının dışarı akmasına veya püskürmesine yol açar.

Bu nedenle aşağıdaki emniyet talimatlarına dikkat edin:

- Her kullanımdan önce cihazın kusursuz du-rumda olup olmadığını ve sızdırmazlığını kontrol edin. Emniyet / basınç boşaltma valfini düğmeden elinizle yukarı çekin ve çıkış konumuna geri dönüp dönmediğini kontrol edin.
- Cihazı yalnız dik durur biçimde veya dik asılı biçimde kullanın ve taşıyın.
- Tüm vidalı bağlantıların sıklığını kontrol edin.

- Pompayı sola çevirerek çıkarın – bu işlem için önce pompa kolunu boşa alın, 180° çevirin ve itme kuvvetini pompa gövdesindeki kilit-leme tırnaklarının arka tarafına uygulayın.
- Depoyu doldurun, maksimum miktar için Teknik Bilgiler bölümündeki “Dolum mik-tarı”.

### ⚠ UYARI!

#### Temizlik sıvısı sağlığa zararlıdır, temastan kaçınınız!

Maksimum dolum miktarına (bkz. Teknik Veriler) ve püskürtme maddesi üreticilerinin verdiği dozaj bilgilerine dikkat edin.

- Komple pompayı (B) yerleştirin ve vidalayın.

- Pompayı yerleştirin ve vidalayın. Bu sırada emniyet / basınç boşaltma valfini (A) gözlemleyin. Emniyet / basınç boşaltma valfi tepki verdiğinde maksimum basınca ulaşılmıştır. Az miktarda aşırı basınç, emniyet / basınç boşaltma valfinden dışarı çıkar.
- Hızlı bağlantı valfindaki mandala basarak püskürtme işlemi devreye sokulur.
- Depo basıncı yaklaşık 1,5 bar'a düşünce, sıvı dağılımının eşit oranlı olmasını sağlamak için basınç pompalayın.
- Cihazda bir kompresör bağlantısı (D) bulunmaktadır. Kullanım sırasında aşağıdaki hususlara dikkat edilmelidir.
  - Kompresör doldurma basıncı veya basınçlı hava kaynağı azami 3 bar ile sınırlandırılmalıdır.
  - Doldurmadan önce, pompa kolunun kilitli konumunda bulunduğuna dikkat edilmelidir.
  - Azami doldurma miktarı aşılmamalıdır.
  - Deponun doldurulması için kompresör bağlantısındaki çekvalf elemanı çıkarılmamalıdır.
- Mümkün olduğunca homojen bir püskürtme basıncı ve uzun püskürtme süresi elde etmek için cihaz bir basınç düşürücü (C) ile donatılmıştır. Ayrıca basınç ayarlamak suretiyle köpürme derecesi değiştirilebilir. Bunun için basınç düşürücü (C) üzerindeki ayar tekerini çevirin. (Saat yönünde: basınç artar; saat yönünün aksine: basınç azalır). Ayarlanan basınç püskürtme işlemi sırasında manometre üzerinden görülebilir.

## Boşaltma ve bakım

- Artık basıncı depodan boşaltmak için, emniyet / basınç boşaltma valfinin (A) düğmesini sonuna kadar yukarı çekin.
- Pompa önce dikkatli bir şekilde, sadece bir kaç tur sola döndürülerek gevşetilir ve böylece depo içinde muhtemelen kalmış olan basınçlı havanın çıkması sağlanır. Pompayı ancak basınçlı hava çıktıktan sonra tamamen sökün ve depodan çıkarın.
- Kullandıktan sonra cihazı boşaltın ve yıkayın.

**i Bilgi!** Depo içinde kalan sıvı kalıntıları doldurma deliğinden tamamen boşaltılabilir (su kirletici sıvılarda "Önemli emniyet talimatları ve madde üreticilerinin ve rileri" bölümüne bakınız). Yıkama sıvısının seçilmesi ve tasfiye edilmesi, madde üreticisinin vereceği bilgilere bağlıdır. Yıkama sırasında da cihazdaki hammaddelerin dayanıklılığına dikkat edin.

- Pompanın O-ringi az miktarda reçine ve asit içermeyen gresle yağlanırsa, pompanın dayanma ömrü ciddi oranda uzatılır.
- Eğer köpük oluşmuyorsa, emiş nipelini (E) hava giriş deliklerinin tıkanmış olup olmadığını kontrol edin, gerekiyorsa bunları temizleyin.

**i Bilgi!** Çalışma şekli (kullanım yerine taşıma ve kullanılmadığı sırada cihazın saklanması dahil), çevre etkileri (kullanım yerinin ve kullanılmadığı sırada cihazın saklandığı yerin), eksik bakım ve temizlik, cihazın zamanından önce aşınmasına neden olabilir. Bu nedenle, her kullanımda önce cihazın güvenli ve çalışır durumda olup olmadığı, en azından dışarıdan görülebilir hasarlar aç-



sından kontrol edilmelidir. Özellikle güvenlik-ten şüphe edilen kusurların ortaya çıkması durumunda, fakat en azından her 2 yılda bir, tehlikesiz bir çalışmanın mümkün olup olmadığı uzmanlar tarafından kontrol edilmelidir; bu kontrolü en iyi üreticinin bakım servisi yapar.

**97/23/AT Basınçlı Ekipmanlar  
Yönetmeliğinin I.Kategorisi, A. Modülüne  
göre bir yapı grubu için uygunluk  
beyannamesi / uygunluk  
değerlendirmesi.**

Gloria

Haus- und Gartengeräte GmbH

Postfach 31 61

D-58422 Witten

İşbu beyanname ile aşağıda belirtilen 5 litrelik basınçlı püskürtme cihazının basınç taşıyan parçalarının

FoamMaster FM 50 Ürün No. 660....

97/23/AT Yönetmeliğinin 3. maddesinin 3 fıkrasına uygun olduğunu beyan ederiz.

Wadersloh, 28.07.10



Hans-Georg Wellerdiek

Konstrüksiyon Şefi

TR

## Τεχνικά στοιχεία

Τύπος	FM50
Μεγ. ποσότητα πλήρωσης:	5,0 λίτρα
Συνολικό περιεχόμενο περ.:	12,2 λίτρα
Απόβαρο περ.:	2,0 kg
Μεγ. υπερπίεση λειτουργίας:	3 bar
Μεγ. θερμοκρασία λειτουργίας:	+ 40 °C
Πρώτη ύλη δοχείου:	Πολυαιθυλένιο
Υλικό αντλίας:	Πολυπροπυλένιο
Μέγιστη ποσότητα παροχής:	290 ml/λεπτό
Υλικό των δακτύλιων O:	Viton
Επίπεδη ακροφύσιο ψεκασμού:	110°

## Πίνακας περιεχομένων

Σύμβολα στη συσκευή .....	2
Τεχνικά στοιχεία .....	82
Σύμβολα σε αυτές τις οδηγίες .....	82
Σημαντικές οδηγίες ασφαλείας .....	83
Εξοπλισμός .....	84
Χρήση σύμφωνα με τον προορισμό .....	85
Προβλέψιμη κατάχρηση .....	85
Έναρξη λειτουργίας .....	85
Εκκένωση και συντήρηση .....	86
Πιστοποίηση / αξιολόγηση συμμόρφωσης ..	87

GR

## Σύμβολα σε αυτές τις οδηγίες



**ΚΙΝΔΥΝΟΣ!** Μία προειδοποιητική υπόδειξη αυτού του επιπέδου κινδύνου περιγράφει μία επικείμενη επικίνδυνη κατάσταση. Εφαρμόζετε πάντοτε τις οδηγίες σε αυτή την προειδοποιητική

υπόδειξη, για να αποφύγετε σωματικούς κινδύνους ή βαριούς τραυματισμούς.



**ΠΡΟΕΙΔΟΠΟΙΗΣΗ!** Μία προειδοποιητική υπόδειξη αυτού του επιπέδου κινδύνου περιγράφει μία πιθανή επικίνδυνη κατάσταση. Εφαρμόζετε πάντοτε τις οδηγίες σε αυτή την προειδοποιητική υπόδειξη, για να αποφύγετε τον κίνδυνο τραυματισμών.

**ΠΡΟΣΟΧΗ!** Μία προειδοποιητική υπόδειξη αυτού του επιπέδου κινδύνου περιγράφει μία πιθανή υλική ζημιά. Εφαρμόζετε πάντοτε τις οδηγίες σε αυτή την προειδοποιητική υπόδειξη για να αποφύγετε υλικές ζημιές.



**Υπόδειξη!** Μία υπόδειξη επισημαίνει τις συμπληρωματικές πληροφορίες ή εικόνες που θα σας διευκολύνουν στο χειρισμό και στην κατανόηση της συσκευής.

## Σημαντικές οδηγίες ασφαλείας

Το εγχειρίδιο χειρισμού σας παρέχει σημαντικές οδηγίες ασφαλείας και πληροφορίες, οι οποίες είναι απαραίτητες για την άψογη λειτουργία της συσκευής!

Οι οδηγίες πρέπει να διαβαστούν πλήρως, να φυλάσσονται και αν χρειαστεί να παραδοθούν στον επόμενο κάτοχο!

Όλες οι οδηγίες ασφαλείας χρησιμεύουν κυρίως και για την προσωπική σας ασφάλεια!

- Αυτή η συσκευή αντιστοιχεί στους αναγνωρισμένους κανόνες της τεχνολογίας και στους σχετικούς όρους ασφαλείας!
- Αυτή η συσκευή δεν προορίζεται να χρησιμοποιείται από άτομα (συμπεριλαμβανομένων και παιδιών) με περιορισμένες φυσικές, ανιχνευτικές ή πνευματικές ικανότητες που δεν έχουν εμπειρία και/ή τις γνώσεις, εκτός και αν επιβλέπονται από ένα άτομο που είναι υπεύθυνο για την ασφάλεια τους ή έχουν λάβει τις αναγκαίες οδηγίες για τη χρήση της συσκευής.
- Να χρησιμοποιείτε τη συσκευή σύμφωνα με τον προορισμό της.
- Πριν από κάθε έναρξη λειτουργίας του ψεκαστήρα ελέγχετε τη λειτουργία του και προσέχετε ιδιαίτερα τη στεγανότητα της βιδωτής σύνδεσης και των βιδωτών ενώσεων. Το υλικό πρέπει να ελέγχεται για δημιουργία ρωγμών, αν είναι εύθραυστο και για διάβρωση.
- Μην εκτίθετε το γεμάτο δοχείο μέσου ψεκασμού για μεγάλο χρονικό διάστημα σε ισχυρή ηλιακή ακτινοβολία. Η υπέρβαση των θερμοκρασιών λειτουργίας πάνω από + 40 °C δεν επιτρέπεται. Προστατέψτε τη συσκευή από πάγο.

- Μετά από τη χρήση να καθαρίζετε αμέσως και σχολαστικά το δοχείο, αμέσως μετά να το στεγνώνετε καλά.
- Η επεξεργασία των μέσων ψεκασμού που επιβαρύνουν το περιβάλλον πρέπει να πραγματοποιείται αν είναι δυνατόν στο αντικείμενο (σωστή δοσολογία), τα αναπόφευκτα κατάλοιπα πρέπει να αποθηκεύονται σε κατάλληλα δοχεία συλλογής και να τροφοδοτούνται στα ειδικά απορρίμματα.  
Να τηρήτε τους νόμους και τις διατάξεις κατά την αποθήκευση και την αποκομιδή των ουσιών που είναι επικίνδυνες για τους υδάτινους πόρους.
- Να διατηρήτε μακριά από παιδιά, ζώα και νερά τις συσκευές και τα μέσα ψεκασμού.
- Τα βουλωμένα ακροφύσια δεν επιτρέπεται να ξεβουλώνονται φυσώντας τα με το στόμα.
- Η συσκευή δεν προορίζεται για τη φύλαξη υγρών, αλλά πρέπει να αδειάζει και να ξεπλένεται ημερησίως μετά από κάθε χρήση.
- Κατά την άντληση να παρατηρείτε πάντοτε τη βαλβίδα ασφαλείας / εκτόνωσης πίεσης (A) και να μην υπάρχει υπέρβαση της επιτρεπτής υπερπίεσης των 3 bar.
- Να ελέγχετε τακτικά τα εξαρτήματα στα οποία εφαρμόζεται πίεση, τα εξαρτήματα στα οποία ρέει υγρό, τα χειριστήρια όπως και τη βαλβίδα ασφαλείας / εκτόνωσης πίεσης για την άψογη κατάστασή τους και τη λειτουργία τους. Σε περίπτωση υποψίας για ύπαρξη ζημιών, να θέσετε αμέσως εκτός λειτουργίας τη συσκευή.
- Μην αφήνετε τη συσκευή υπό πίεση για μεγάλο χρονικό διάστημα.
- Μετά από μία 2ετή χρήση σας προτείνουμε να πραγματοποιήσετε ένα προληπτικό και λεπτομερή έλεγχο των ψεκαστών πεπιεμέ-

νου αέρα και αν είναι δυνατόν απευθείας από τον κατασκευαστή. Απαγορεύεται να πραγματοποιείτε βελτιώσεις στο δοχείο.

- **Οι επιδιορθώσεις σε αυτή τη συσκευή πρέπει να πραγματοποιούνται μόνο από τα σημεία σέρβις της GLORIA. Τα ανταλλακτικά εξαρτήματα μπορείτε να τα παραγγείλετε από τον ειδικό αντι-πρόσωπο. Αν αυτά δεν είναι διαθέσιμα, τότε αυτός σας τα προμηθεύει όσο το δυνατόν πιο γρήγορα.**

### ● ΠΡΟΣΟΧΗ!

Θέλουμε να σας επιστήσουμε την προσοχή ότι σύμφωνα με τη νομοθεσία ευθύνης προϊόντων δεν φέρουμε την ευθύνη για ζημιές που έχουν προκληθεί από το προϊόν μας, εφόσον η αιτία των ζημιών είναι μία αντικαταστάση ή δεν έχουν χρησιμοποιηθεί σε μία αντικατάσταση εξαρτημάτων τα αυθεντικά ανταλλακτικά εξαρτήματα της GLORIA και η επιδιόρθωση δεν έχει πραγματοποιηθεί από το τμήμα εξυπηρέτησης πελατών ή ένα εξουσιοδοτημένο εμπειρογνώμονα. Αυτό ισχύει επίσης και για τα αξεσουάρ.

### ⚠ ΚΙΝΔΥΝΟΣ!

**Κίνδυνος θανάτου λόγω πυρκαγιάς και/ή έκρηξης!**



GR

Από μία λανθασμένη χρήση της συσκευής υπάρχει κίνδυνος θανάτου! Για αυτό να τηρήτε τις ακόλουθες οδηγίες ασφαλείας:

- Όταν χρησιμοποιείτε επικίνδυνες ουσίες να φοράτε την κατάλληλη ενδυμασία

προστασίας μαζί με τα γάντια προστασίας και τα μέσα προστασίας της αναπνοής.

Να αποφεύγετε τις πηγές ανάφλεξης στον περιβάλλοντα χώρο και να φροντίζετε για επαρκή αερισμό του χώρου εργασίας.

- Τα εύφλεκτα μέσα δεν επιτρέπεται να τοποθετούνται με τη συσκευή.

### ⚠ ΠΡΟΕΙΔΟΠΟΙΗΣΗ!

**Κίνδυνος για την υγεία λόγω της επαφής με το υγρό καθαρισμού!**

Το υγρό καθαρισμού μπορεί σε περίπτωση εισπνοής, κατάποσης ή αποδοχής από το δέρμα να προκαλέσει βλάβη στην υγεία με περιορισμένη επίδραση. Αν παρουσιαστούν κάποια συμπτώματα ή σε περίπτωση αμφιβολίας, τότε αναζητήστε αμέσως ένα γιατρό. Για αυτό να τηρήτε τις ακόλουθες οδηγίες ασφαλείας:

- Να τηρήτε τις υποδείξεις ασφαλείας στις ετικέτες των μέσων καθαρισμού. Ορισμένες συσκευές καθαρισμού με αφρό απαιτούν γυαλιά προστασίας, γάντια προστασίας ή άλλα μέτρα προστασίας.
- Να απαιτείτε πάντοτε ένα δελτίο δεδομένων ασφαλείας σύμφωνα με την οδηγία EOK 91/155 από τον κατασκευαστή.

## Εξοπλισμός

- Βαλβίδα ασφαλείας / εκτόνωσης πίεσης (A)
- Αντλία πλήρης (B)
- Μειωτήρας πίεσης με μανόμετρο (C)
- Σύνδεση συμπιεστή (D)
- Ρακόρ αναρρόφησης (E)
- Επίπεδη ακροφύσιο ψεκασμού(F)
- Τροχήσκοι καλυμμένοι με πέλμα(G)

## Χρήση σύμφωνα με τον προορισμό

- Η βιομηχανική συσκευή FM50 προορίζεται για την προστασία με αφρώδες των υγρών καθαριστικών ουσιών, εφόσον αυτά δεν διαβρώνουν τα χρησιμοποιημένα υλικά.
- Με τη συσκευή μπορούν να χρησιμοποιηθούν μόνο τα μέσα που είναι κατάλληλα για την προστασία με αφρώδες. Η δημιουργία αφρού επηρεάζεται από:
  1. Το μέγεθος της συγκέντρωσης του μέσου στο διαλυτικό
  2. τη σκληρότητα του νερού
  3. Την κλίση του μέσου για δημιουργία αφρού.
  4. Τον αριθμό των τοποθετημένων τροχίσκων (G).

Τα στοιχεία του κατασκευαστή του μέσου πρέπει να λαμβάνονται υπόψη.

- Τα υγρά ψεκασμού είναι στις πρακτικές εφαρμογές μείγματα από διάφορες ουσίες, τη σύνθεση των οποίων γνωρίζει μόνο ο κατασκευαστής της ουσίας.  
Η καταλληλότητα της συσκευής για ένα συγκεκριμένο υγρό πρέπει για αυτό πριν από τη χρήση να ελέγχεται από τον χρήστη σε συνεννόηση με τον κατασκευαστή της ουσίας.

## Προβλέψιμη κατάχρηση

- Η συσκευή **δεν** είναι κατάλληλη για:
  - Μυρμηκικό και υδροφθορικό οξύ σε κάθε συγκέντρωση.
  - Οξέα και βάσεις των ειδών που αναφέρονται στο τμήμα εφαρμογή αν η συγκέντρωση είναι μεγαλύτερη ή σαν μείγμα.
  - **Λάδια και καύσιμα.**

- Μέσα, τα οποία μπορεί να προκαλέσουν ή να επιταχύνουν τη δημιουργία ρωγμών στα χρησιμοποιημένα πλαστικά.
- Υγρά με θερμοκρασίες πάνω από + 40 °C.
- Έφλεκτα υγρά.
- πολύ ελαιώδη, κολλητικά υγρά ή υγρά με δημιουργία κατάλωπων, τα οποία δεν δειάζουν ούτε και ξεπλένονται τελείως από τη συσκευή (λάδια και υγρά που περιέχουν λάδια).
- Αν το απαιτήσετε τότε ο κατασκευαστής της συσκευής διαθέτει μία λεπτομερή λίστα των υλικών της συσκευής για ένα πιο ακριβή έλεγχο.
- Οι αυθαίρετες τροποποιήσεις στη συσκευή ή η εφαρμογή σύμφωνα με τον προορισμό αποκλείουν μία ευθύνη του κατασκευαστή για τις ζημιές που θα προκύψουν.

## Έναρξη λειτουργίας



### ΠΡΟΕΙΔΟΠΟΙΗΣΗ!

#### Κίνδυνος για την υγεία λόγω εξερχόμενου υγρού καθαρισμού!

Μία συσκευή με διαρροές ή τμήματα της συσκευής με διαρροές μπορεί να οδηγήσουν στην εκροή ή στον ψεκασμό του υγρού καθαρισμού. Για αυτό να τηρήτε τις ακόλουθες οδηγίες ασφαλείας:

- Πριν από κάθε χρήση ελέγχετε την άψογη κατάσταση και τη στεγανότητα της συσκευής. Τραβήξτε ψηλά με το χέρι τη βαλβίδα ασφαλείας / εκτόνωσης πίεσης στο κουμπί και ελέγξτε αν επιστρέφει στην αρχική του θέση.
- Να λειτουργείτε και να κινείτε η συσκευή μόνο όταν βρίσκεται σε κάθετη θέση.

- Ελέγξτε όλες τις βιδωτές ενώσεις για σταθερή έδραση.

- Ξεβιδώστε την αντλία **(B)** περιστρέφοντας προς τα αριστερά – για αυτό απασφαλίστε πρώτα τη σύνδεση της αντλίας, περιστρέψτε κατά 180° μεταδώστε τη βιδωτή δύναμη στο περίβλημα της αντλίας μέσω της πλάτης των άγκιστρων ασφάλισης.
- Γεμίστε το δοχείο, για τη μέγιστη ποσότητα βλέπε την „Ποσότητα πλήρωσης“ στο τμήμα Τεχνικά στοιχεία.



### ΠΡΟΕΙΔΟΠΟΙΗΣΗ!

#### Κίνδυνος για την υγεία λόγω της επαφής με το υγρό καθαρισμού.

Να τηρήτε την μεγ. ποσότητα πλήρωσης (βλ. Τεχνικά στοιχεία) και τη σωστή δοσολογία του παραγωγού του μέσου ψεκασμού.

- Τοποθετήστε και βιδώστε την αντλία κομπλέ **(B)**.
- Φουσκώστε τη συσκευή. Ταυτόχρονα παρατηρείτε τη βαλβίδα ασφαλείας / εκτόνωσης πίεσης **(A)**. Η μέγιστη πίεση επιτυγχάνεται, όταν ανταποκρίνεται η βαλβίδα ασφαλείας / εκτόνωσης πίεσης. Η πιλεονάζουσα υπερπίεση διαρρέει μέσω της βαλβίδας ασφαλείας / εκτόνωσης πίεσης.
- Με το πάτημα του μοχλού χειρισμού στη βαλβίδα ταχείας κράτησης ενεργοποιείται η διαδικασία ψεκασμού.
- Αν μειωθεί η πίεση του δοχείου μέχρι περ. τα 1,5 bar, τότε αυξήστε την πίεση για να εξασφαλιστεί η ομοιόμορφη κατανομή του υγρού.
- Η συσκευή είναι εξοπλισμένη με ένα στέλεχος τερματισμού συμπίεστή **(D)**. Κατά τη χρησιμοποίηση της σύνδεσης αυτής πρέπει να δοθεί προσοχή στα:

- Η ανώτατη πίεση φόρτισης του συμπίεστή ή της τροφοδότησης πεπιεσμένου αέρα αποτελεί 3 bar.

- Πριν από τη φόρτιση πρέπει να δοθεί προσοχή στο γεγονός, ότι η χειρολαβή της αντλίας πρέπει να βρίσκεται εφαρμοσμένη στη συνδετική ρυθμιστική θέση.
- Η κατά ανώτατο όριο επιτρεπόμενη ποσότητα γεμίσματος του δοχείου της συσκευής δεν πρέπει να υποστεί υπέρβαση.
- Η εφαρμογή της βαλβίδας οπισθοδρομικής κρούσης στο σημείο σύνδεσης του συμπίεστή δεν επιτρέπεται να αφαιρεθεί για τη φόρτιση του δοχείου.

- Για να επιτευχθεί μία όσο το δυνατόν πιο ομοιόμορφη πίεση ψεκασμού και ένας μεγάλος κύκλος ψεκασμού, είναι εξοπλισμένη η συσκευή με ένα ρυθμιζόμενο μειωτήρα πίεσης **(C)**. Επιπλέον μπορεί με τη ρύθμιση της πίεσης να μεταβληθεί και ο βαθμός προστασίας με αφρώδες. Για αυτό περιστρέψτε το ρυθμιστικό τροχό στο μειωτήρα πίεσης **(C)**. (δεξιόστροφα: αύξηση της πίεσης, αριστερόστροφα: μείωση της πίεσης). Η ρυθμιζόμενη πίεση μπορεί να διαβαστεί στο μανόμετρο κατά τη διάρκεια της διαδικασίας ψεκασμού.

## Εκκένωση και συντήρηση

- Για τη μείωση της υπόλοιπης πίεσης από το δοχείο τραβήξτε τελείως προς τα πάνω το κομβίο της βαλβίδας ασφαλείας / εκτόνωσης πίεσης **(A)** τελείως προς τα πάνω.
- Η αντλία ξεβιδώνεται προσεκτικά περιστρέφοντας πρώτα προς τα αριστερά με μερικά βήματα σπειρώματος, για να μπορέσει να διαφύγει ενδοχομένως ο αέρας πίεσης που έχει παραμείνει στο δοχείο. Αμέσως μετά ξεβιδώστε τελείως την αντλία και αποσπάστε από το δοχείο.

- Μετά από τη χρήση αδειάστε και ξεπλύνετε τη συσκευή.



**Υπόδειξη!** Μέσω του ανοίγματος πλήρωσης μπορεί να αδειάσει τελείως το υπόλοιπο του υγρού στο δοχείο (στα υγρά που είναι επικίνδυνα για τους υδάτινους πόρους, βλέπε το κεφάλαιο “Σημαντικές οδηγίες ασφαλείας, όπως οδηγίες του παραγωγού του μέσου). Η επιλογή και η αποκομιδή του υγρού πλύσης εξαρτώνται από τις οδηγίες του κατασκευαστή του μέσου. Προσέξτε επίσης και στην πλύση την ανθεκτικότητα των υλικών της συσκευής.

- Η διάρκεια ζωής της αντλίας μεγαλώνει σημαντικά, όταν σε τακτικά χρονικά διαστήματα επαλείφεται ο δακτύλιος Ο της αντλίας με λίπος που είναι ελεύθερο από ρητίνες και οξέα.
- Αν δεν υπάρχει δημιουργία αφρού, ελέγξτε αν είναι βουλωμένες οι οπές εισαγωγής αέρα στο ρακόρ αναρρόφησης (E) και αν χρειαστεί καθαρίστε τις.



**Υπόδειξη!** Η ισχυρή καταπόνηση λόγω του τρόπου λειτουργίας (συμπεριλαμβανομένης της μεταφοράς στη θέση εγκατάστασης και της αποθήκευσης σε περίπτωση μη χρήσης), των συνθηκών του περιβάλλοντα χώρου (της θέσης εγκατάστασης και της θέσης αποθήκευσης σε περίπτωση μη χρήσης), η ελλιπής συντήρηση και φροντίδα μπορεί να οδηγήσουν σε μία πρόωρη φθορά της συσκευής. Για αυτό πριν από κάθε χρήση πρέπει να ελέγχεται η ασφαλής και η καλή λειτουργική κατάσταση όπως και αν υπάρχουν εξωτερικές ορατές ζημιές. Ιδιαίτερα αν παρουσιαστούν ελλείψεις που

είναι επικίνδυνες για την ασφάλεια ή τουλάχιστον κάθε 2 χρόνια πρέπει να ελέγχεται από εμπειρογνώμονες ή από την υπηρεσία συντήρησης του κατασκευαστή αν είναι δυνατή η ακίνδυνη συνέχιση της λειτουργίας.

### Πιστοποίηση / αξιολόγηση συμμόρφωσης για μία δομική ομάδα σύμφωνα με το κατηγορία I – μονάδα A της οδηγίας για τις συσκευές πίεσης 97/23/EK

Gloria

Haus- und Gartengeräte GmbH

Postfach 31 61

D-58422 Witten

Πιστοποιούμε ότι τα εξαρτήματα που φέρουν πίεση του ψεκαστήρα πεπιεσμένου αέρα 5 λίτρων

FoamMaster FM 50

Αρ. είδους 660....

ταυτίζονται με την οδηγία 97/23/EK, κατηγορία I – μονάδα A.

Wadersloh, 28.07.10

Hans-Georg Wellerdiek

Διευθυντής τμήματος κατασκευών

GR

## Технические характеристики

<b>Тип</b>	<b>FM50</b>
Макс. объем заправки:	5,0 л
Общий объем ок.:	12,2 л
Вес в порожнем состоянии ок.:	2,0 кг
Макс. рабочее избыточное давление :	3 бар
Макс. рабочая температура:	+ 40 °С
Материал резервуара:	полиэтилен
Материал насоса:	полипропилен
Максимальная подача:	290 мл/мин
Материал колец круглого сечения:	Viton
Квартира вентилятора сопла:	110°

## Оглавление

Символы на аппарате .....	2
Технические характеристики .....	88
Символы, используемые в данной инструкции .....	88
Важные указания по технике безопасности .....	89
Оборудование .....	90
Использование по назначению .....	91
Возможное использование не по назначению .....	91
Ввод в эксплуатацию .....	91
Опорожнение и техническое обслуживание .....	92
Анализ соответствия .....	93

жающую опасную ситуацию. Следуйте указаниям к этому предупреждающему знаку, чтобы избежать опасности для жизни или получения тяжелых травм.



**ПРЕДУПРЕЖДЕНИЕ!** Предупреждающий знак этой степени опасности обозначает возможное наличие опасной ситуации. Следуйте указаниям к этому предупреждающему знаку, чтобы избежать опасности получения травм.

**ВНИМАНИЕ!** Предупреждающий знак этой степени опасности обозначает возможность нанесения материального ущерба. Следуйте указаниям к этому предупреждающему знаку, чтобы избежать материального ущерба.



**Указание!** Указание обозначает наличие дополнительной информации или рисунков, облегчающих обслуживание и понимание прибора.



**ОПАСНОСТЬ!** Предупреждающий знак этой степени опасности обозначает угро-

## Символы, используемые в данной инструкции



## Важные указания по технике безопасности

**Инструкция по эксплуатации дает Вам важные указания по технике безопасности и информацию, которые требуются для безупречной эксплуатации прибора! Необходимо полностью прочитать инструкцию, сохранить ее и при необходимости передать следующему владельцу!**

**Все указания по технике безопасности служат также в целях обеспечения Вашей личной безопасности!**

- Данный прибор соответствует общепризнанным правилам техники и специальным правилам техники безопасности!
- Данный прибор не должны использовать лица (включая детей) с ограниченными физическими, сенсорными или умственными способностями или с отсутствием опыта и/или знаний, за исключением случаев, когда они находятся под наблюдением лица, ответственного за их безопасность, или когда они получили от него инструкции по использованию прибора.
- Используйте прибор по назначению.
- Перед каждым вводом опрыскивателя в эксплуатацию проверять его функционирование, обращая особое внимание на плотность мест подключения и резьбовых соединений. Проверять материал на трещинообразование, хрупкость и коррозию.
- Заполненный резервуар с распыляемым материалом не подвергать длительное время интенсивному воздействию солнечных лучей. Рабочие температуры не должны превышать + 40 °С.

Предохранять аппарат от замерзания.

- После применения сразу подвергнуть резервуар тщательной очистке, затем хорошо просушить.
- **Загрязняющие окружающую среду распыляемые материалы обрабатывать, по возможности, на объекте (целенаправленно дозировать), неизбежные остатки слить для промежуточного хранения в подходящие емкости и оправить на утилизацию как специальный мусор. При промежуточном хранении и утилизации соблюдать законы и распоряжения для загрязняющих воду материалов.**
- Распылители и распыляемые материалы хранить в недоступном для детей и животных месте, а также вдали от водоемов.
- Запрещается продувать засорившиеся сопла ртом.
- Аппарат не предназначен для хранения жидкостей; его следует ежедневно опорожнять и промывать после каждого употребления.
- При перекачке постоянно наблюдать за предохранительным / редуцирующим клапаном (А) и не превышать допустимого избыточного давления 3 бар.
- Регулярно проверять надлежащее состояние и функционирование находящихся под давлением, проводящих жидкости компонентов и органов управления, а также предохранительного / редуцирующего клапана. При подозрении на повреждение немедленно вывести аппарат из эксплуатации.
- Не оставлять его в течение длительного времени под давлением.

- Мы рекомендуем после 2 лет использования для предосторожности подвергать пневматические опрыскиватели специальной тщательной проверке, лучше всего силами изготовителя. Запрещается проводить ремонт резервуара.
- Ремонт данного прибора должен проводиться только сервисными центрами фирмы GLORIA. Запасные части следует заказывать в специализированном магазине. Если их не окажется на складе, то они будут доставлены в срочном порядке.

### ● ВНИМАНИЕ!

Мы особо указываем на то, что в соответствии с законом об ответственности за продукцию мы не отвечаем за вызванный нашим аппаратом ущерб, если он был возник в результате ненадлежащего ремонта или если при замене деталей использовались не оригинальные детали GLORIA, а ремонт проведен не сервисной службой или авторизованным специалистом. Это относится и к принадлежностям.

### ОПАСНОСТЬ!

**Опасность для жизни в результате пожара и/или взрыва!**



В результате ненадлежащего применения аппарата существует опасность для жизни! Поэтому соблюдайте следующие указания по безопасности:

- При обращении с опасными веществами необходимо работать в подходящей спецодежде, включая защитные перчатки и средства индивидуальной защиты органов дыхания.

Избегать наличия в окружении источников воспламенения, обеспечить хорошую вентиляцию рабочего места.

- С помощью аппарата запрещается наносить воспламеняющиеся вещества.

### ПРЕДУПРЕЖДЕНИЕ!

**Опасность для здоровья в результате контакта с чистящей жидкостью!**

В результате вдыхания, проглатывания или проникновения через кожу чистящая жидкость может причинить вред здоровью с ограничением действий. При возникновении симптомов или в случае сомнения следует обратиться к врачу.

Поэтому соблюдайте следующие правила техники безопасности:

- Соблюдать указания по безопасности на этикетках чистящих средств! При работе с определенными пеномоющими средствами необходимо носить защитные очки, рукавицы или принимать другие меры защиты.
- Всегда запрашивайте у изготовителя распыляемого материала паспорт безопасности в соответствии с EWG 91/155.

## Оборудование

- Предохранительный / редуционный клапан (A)
- Насос в сборе (B)
- Редуктор давления с манометром (C)
- Подключение компрессора (D)
- Всасывающий патрубков (E)
- Квартира вентилятора сопла (F)
- Войлочные шайбы (G)

## Использование по назначению

- Промышленный аппарат FM50 предназначен для вспенивания жидких чистящих средств, неагрессивных к используемым материалам.
- Аппарат можно использовать только для выпуска жидкостей, пригодных для вспенивания. На пенообразование влияют следующие факторы:
  1. Концентрация средства в растворе.
  2. Жесткость воды.
  3. Склонность средства к пенообразованию.
  4. Количество используемых войлочных шайб (G).

Необходимо учитывать данные изготовителя чистящего средства.

- Разбрызгиваемые жидкости на практике являются смесями различных веществ, состав которых известен только изготовителю средства. Поэтому пригодность аппарата для определенной жидкости пользователь должен проверять перед применением по согласованию с изготовителем средства.

## Возможное использование не по назначению

- Аппарат **не** пригоден для:
  - муравьиной и плавиковой кислотой в любой концентрации.
  - кислотами и щелочами видов, указанных в разделе „Применение“, повышенной концентрации или в виде смеси.
  - **маслами и топливами.**
  - жидкостей, которые могут вызвать на используемых пластмассах трещинообразование или способствовать этому.

- жидкостями с температурами выше + 40 °С.
- горючих жидкостей.
- очень вязкими, липкими или образующими остатки жидкостями, которые невозможно полностью вылить или вымыть из аппарата (масла и маслосодержащие жидкости).
- Изготовитель аппарата по запросу предоставляет детальную спецификацию материалов аппарата для более точной проверки.
- Несанкционированные изменения аппарата или ненадлежащее применение исключают ответственность изготовителя за понесенный в результате этого ущерб.

## Ввод в эксплуатацию



### ПРЕДУПРЕЖДЕНИЕ!

#### Опасность для здоровья за счет вытекающей чистящей жидкости!

Негерметичный аппарат или негерметичные части аппарата могут привести к вытеканию или выплескиванию чистящей жидкости. Поэтому соблюдайте следующие указания по безопасности:

- Перед каждым применением проверять надлежащее состояние и плотность аппарата. Вручную поднять за кнопку предохранительный / редуциционный клапан и проверить, возвращается ли он в свое исходное положение.
- Эксплуатировать и перемещать аппарат только в стоячем вертикальном положении.
- Проверить все резьбовые соединения на прочность затяжки.

- Вывинтить насос (**B**) вращением против часовой стрелки — для этого предварительно разблокировать насосные шланги, повернуть на 180° и передать винтовое усилие через спинку блокировочной цапфы на корпусе насоса.
- Заполнить резервуар, максимальное количество указано под рубрикой „Объем заправки“ в разделе „Технические характеристики“.

### ПРЕДУПРЕЖДЕНИЕ!

#### Опасность для здоровья в результате контакта с чистящей жидкостью.

Учитывать макс. объем заправки (см. технические характеристики) и правильную дозировку в соответствии с предписанием производителя распыляемого материала.

- Установить и присоединить на резьбе насос в сборе (**B**).
- Накачать аппарат. При этом наблюдать за предохранительным / редуционным клапаном (**A**). Максимальное давление достигнуто, если происходит срабатывание предохранительного / редуционного клапана. Возможное избыточное давление сбрасывается через предохранительный / редуционный клапан.
- Процесс разбрызгивания инициируется нажатием рычага управления на быстродействующем клапане.
- Когда давление в резервуаре упадет примерно до 1,5 бар, добавить давление, чтобы обеспечить равномерность распределения жидкости.
- Аппарат оснащен местом для подключения компрессора (**D**). При использовании необходимо учитывать следующее:
  - Обеспечить давление зарядки компре-

ссора и, соответственно, подачи сжатого воздуха не более 3 бар.

- Перед зарядкой проверить, что ручка насоса находится в зафиксированном положении.
- Не допускать превышения максимально допустимого заправляемого количества.
- Не допускается удалять обратный клапан в месте подключения компрессора для зарядки емкости.
- Чтобы обеспечить по возможности равномерное давление распыления и длительный цикл распыления, аппарат оборудован настраиваемым редуктором давления (**C**). Кроме того, посредством изменения настройки давления можно изменять степень вспенивания. Для этого необходимо повернуть установочный маховичок на редуторе давления (**C**). (По часовой стрелке: повышение давления, против часовой стрелки: уменьшение давления). Установленное давление можно определить по манометру во время процесса распыления.

## Опорожнение и техническое обслуживание

- Для сброса из резервуара остаточного давления полностью вытянуть вверх кнопку предохранительного / редуционного клапана (**A**).
- Насос осторожно, сначала на несколько шагов резьбы, отвинчивается вращением против часовой стрелки, с тем чтобы выпустить возможно оставшийся в резервуаре сжатый воздух. Только после этого полностью отвинтить насос и вынуть из резервуара.

- После использования опорожнить и промыть аппарат.

**i** **Указание!** Остатки жидкости можно полностью вылить из резервуара через заливное отверстие (в случае загрязнения воды жидкостей см. раздел "Важные указания по технике безопасности", а также указания производителя средства). Выбор и утилизация промышленной жидкости зависят от указаний производителя средства. При промывке также принимать во внимание стойкость материалов аппарата.

- Срок службы насоса значительно продлевается, если время от времени смазывать кольцо круглого сечения насоса небольшим количеством консистентной смазки, не содержащей смолы и кислоты.
- Если пенообразование больше не происходит, проверьте отверстия для впуска воздуха в всасывающий патрубок (E) на отсутствие засорения, при необходимости прочистите отверстия.

**i** **Указание!** Сильная нагрузка из-за рабочих условий (включая транспортировку к месту применения и хранение при неиспользовании), влияния окружающей среды (места применения и места хранения при неиспользовании), недостаточное техническое обслуживание и уход могут привести к преждевременному износу аппарата. Поэтому перед каждым использованием следует проверять его безопасное и работоспособное состояние, или, как минимум, отсутствие повреждений, которые можно обнаружить при внешнем осмотре. Особенно при возникновении недо-

статков, ставящих под угрозу безопасность, но, как минимум, каждые 2 года эксперты – лучше всего работники отдела технического обслуживания изготовителя – должны проверять безопасность эксплуатации.

### **Сертификат / анализ соответствия для конструктивного узла согласно категории I – модуль A, директивы 97/23/EG об устройствах, работающих под давлением.**

Gloria

Haus- und Gartengeräte GmbH  
Postfach 31 61  
D-58422 Witten

Настоящим мы подтверждаем, что находящиеся под давлением компоненты 5-литрового пневматического распылителя FoamMaster FM 50 Артикул 660... соответствуют директиве 97/23/EG, категория I – модуль A.

Вадерсло, 28.07.10



Hans-Georg Wellerdick  
Руководитель конструкторского отдела

# Gloria Service Center

[www.gloriagarten.de](http://www.gloriagarten.de)



Geräte für Haus und Garten  
Industrie und Handwerk

Gloria Haus- und Gartengeräte GmbH • Postfach 31 61 • D-58422 Witten  
[www.gloria-industrial-sprayer.com](http://www.gloria-industrial-sprayer.com)