



Heater Set

DE **Gebrauchsanleitung**
 EN **Operating instructions**
 FR **Notice d'emploi**
 NL **Gebruiksaanwijzing**
 ES **Instrucciones de uso**
 PT **Instruções de uso**
 IT **Istruzioni d'uso**
 DA **Brugsanvisning**
 NO **Bruksanvisning**
 SV **Bruksanvisning**
 FI **Käyttöohje**

HU **Használati útmutató**
 PL **Instrukcja użytkowania**
 CS **Návod k použití**
 SK **Návod na použitie**
 SL **Navodila za uporabo**
 HR **Uputa o upotrebi**
 RO **Instrucțiuni de folosință**
 BG **Упътване за употреба**
 UK **Посібник з експлуатації**
 RU **Руководство по эксплуатации**
 CN **使用说明书**



A

Heater Set

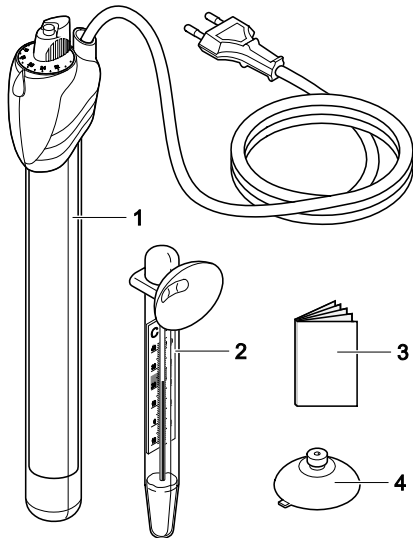
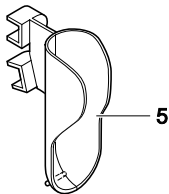

BOB0038



B

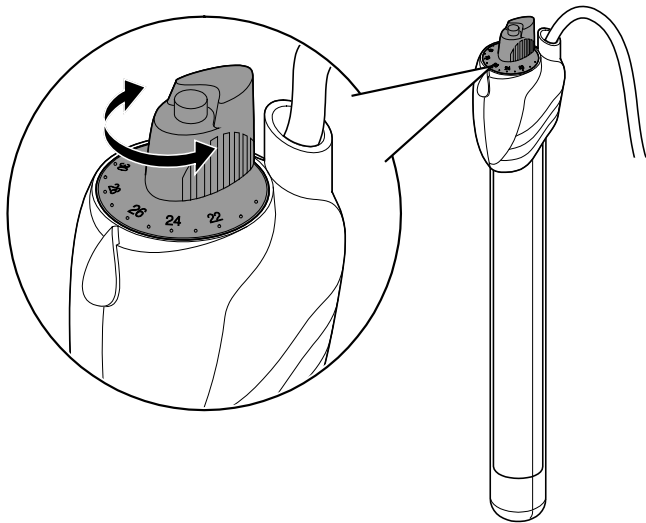

BOB0039



C

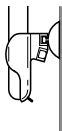
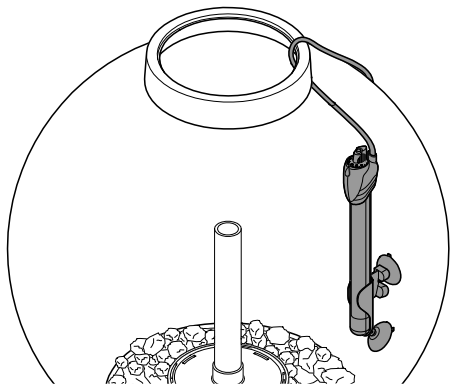

BOB0040

D

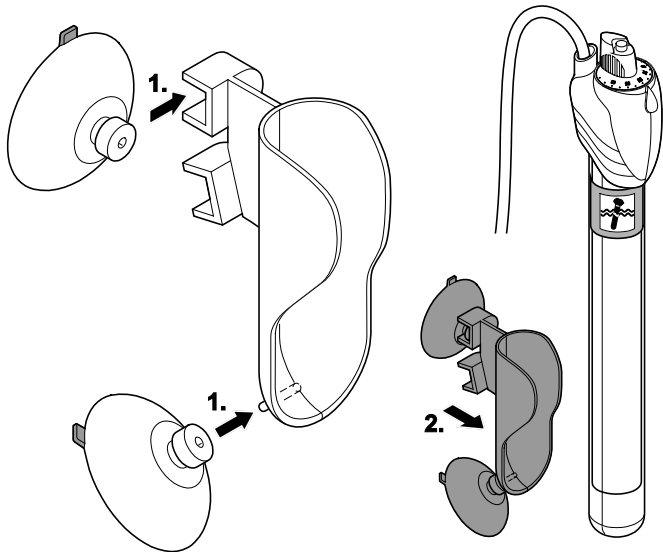

8080041



E

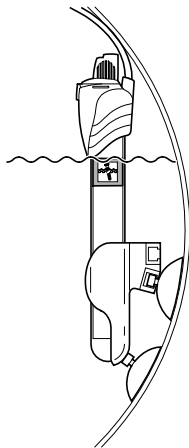
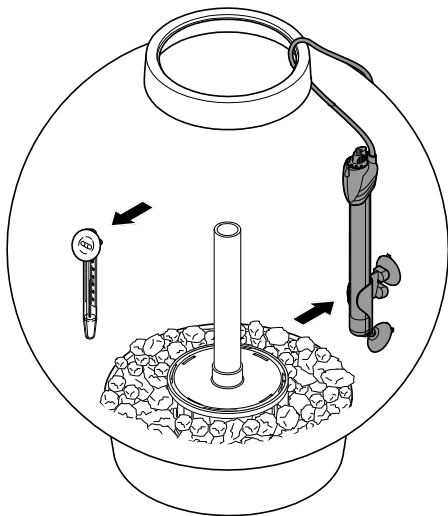

BOB0042



F

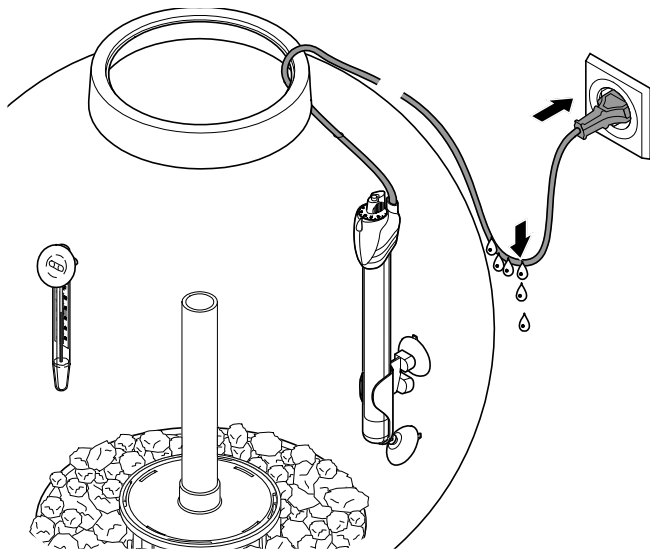

BOB0043

Original Gebrauchsanleitung

WARNUNG

- Dieses Gerät kann von Kindern ab 8 Jahren und darüber sowie von Personen mit verringerten physischen, sensorischen oder mentalen Fähigkeiten oder Mangel an Erfahrung und Wissen benutzt werden, wenn sie beaufsichtigt oder bezüglich des sicheren Gebrauchs des Gerätes unterwiesen wurden und die daraus resultierenden Gefahren verstehen.

- Kinder dürfen nicht mit dem Gerät spielen.
- Reinigung und Benutzerwartung dürfen nicht von Kindern ohne Beaufsichtigung durchgeführt werden.
- Gerät nicht verwenden, wenn elektrische Leitungen oder Gehäuse beschädigt sind.
- Alle Geräte im Aquarium ausschalten oder den Netzstecker ziehen, bevor Sie in das Wasser greifen.
- Gerät nur anschließen, wenn die elektrischen Daten von Gerät und

Stromversorgung übereinstimmen. Die Gerätedaten befinden sich auf dem Typenschild am Gerät, auf der Verpackung oder in dieser Anleitung.

- Eine beschädigte Anschlussleitung kann nicht ersetzt werden. Gerät entsorgen.
- Vor Arbeiten am Gerät Netzstecker ziehen.

SICHERHEITSHINWEISE

- Bei defektem Gehäuse darf das Gerät nicht betrieben werden.
- Bei defekten elektrischen Leitungen darf das Gerät nicht betrieben werden.
- Gerät nicht an der elektrischen Leitung tragen oder ziehen.

- Leitungen geschützt vor Beschädigungen verlegen und darauf achten, dass niemand darüber fallen kann.
- Gehäuse des Gerätes oder zugehöriger Teile nur öffnen, wenn in dieser Anleitung ausdrücklich dazu aufgefordert wird.
- Nur die Arbeiten am Gerät durchführen, die in dieser Anleitung beschrieben sind. Wenn sich Probleme nicht beheben lassen, eine autorisierte Kundendienststelle oder im Zweifelsfall den Hersteller kontaktieren.
- Nur Original-Ersatzteile und –Zubehör für das Gerät verwenden.
- Niemals technische Änderungen am Gerät vornehmen.
- Nur Heizer verwenden, die für den Einsatz im Aquarium zugelassen sind. Geeignete Heizer erfüllen die Anforderungen nach EN 60335-2-55.
- Steckerverbindungen vor Feuchtigkeit schützen.
- Gerät nur an einer vorschriftsmäßig installierten Steckdose anschließen.

Symbole in dieser Anleitung



VORSICHT

- Bezeichnet eine möglicherweise gefährliche Situation.
- Bei Nichtbeachtung kann leichte oder geringfügige Verletzung die Folge sein.



HINWEIS

Informationen, die zum besseren Verständnis oder der Vorbeugung möglicher Sach- oder Umweltschäden dienen.

Weitere Hinweise

- A Verweise auf eine Abbildung, z. B. Abbildung A.

PRODUKTBESCHREIBUNG

- Lieferumfang auf Richtigkeit, Vollständigkeit und Beschädigung kontrollieren.

<input type="checkbox"/> A	biOrb Heater Set	Anzahl
1	Heizer	1
2	Thermometer mit Saugnapf	1
3	Gebrauchsanleitung Heater Set	1
4	Saugnapf für Halterung	2
5	Halterung für Heizer	1



WARNUNG

Lebensgefahr durch Ersticken.

Plastiktüten und Kleinteile von Kleinkindern und Babys fernhalten.

Bestimmungsgemäße Verwendung

biOrb Heater Set, "Gerät" genannt, darf ausschließlich wie folgt verwendet werden:

- Als thermostatgesteuerter Aquarium Heizer.
- Betrieb unter Einhaltung der technischen Daten.

Für das Gerät gelten folgende Einschränkungen:

- Nur in Räumen und für private aquaristische Zwecke verwenden.
- Betrieb nur mit Wasser bei einer Wassertemperatur von +4 °C ... +35 °C.

AUFSTELLEN UND ANSCHLIEßEN



HINWEIS

- Heizer mindestens bis zur Markierung für die Mindesttauchtiefe ins Wasser tauchen.
- Der Heizer kann vollständig eingetaucht werden.
- Zur Montage des Heizers unbedingt die mitgelieferte Halterung verwenden. Der Heizer darf die Acrylwand des Aquariums nicht berühren.



HINWEIS

Die gewünschte Wassertemperatur ist nur dann erzielbar, wenn die Heizleistung zur Wassermenge im Aquarium passt (→ Technische Daten) und in einer Zone mit gutem Wasserumlauf platziert ist.

So gehen Sie vor:

- B, C, D, E
- Temperaturregler auf gewünschten Temperaturwert drehen.
- Eine der Optionen für die Befestigung der Halterung im Aquarium auswählen.

- Mitgelieferte Saugnäpfe in Halterung hineindrehen.
 - Auf die Ausrichtung der Laschen (nach oben oder zur Seite) achten.
- Halterung auf Gerät klemmen.
- Gerät mit Heizelement zum Aquariumboden zeigend im gefüllten Aquarium an einer sauberen, glatten Oberfläche in Zone mit gutem Wasserumlauf platzieren.
- Thermometer gegenüber Heizer und auf etwa gleicher Höhe anbringen.

INBETRIEBNAHME



VORSICHT

Verletzungsgefahr durch heiße Oberfläche!

Körperteile können verbrannt werden oder ein Brand kann entstehen.

- Vor allen Arbeiten Heizer vom Netz trennen und abkühlen lassen.



HINWEIS

- Heizer erst anschließen, wenn er mindestens bis zur Markierung für die Mindesttauchtiefe ins Wasser getaucht ist.



HINWEIS

- Erst den Heizer ausschalten und abkühlen lassen, dann aus dem Wasser nehmen.
- Heizer nach Entnahme aus dem Wasser nicht unbeaufsichtigt liegen lassen.

So gehen Sie vor:

F

- Circa 30 Minuten mit dem Einschalten warten, damit der Thermostat sich an die Temperatur des Wassers anpassen kann.
- Netzanschlussleitung so verlegen, dass sich eine Tropfschleife bildet!
- **Einschalten:** Gerät mit dem Netz verbinden. Das Gerät schaltet sich sofort ein.
- **Ausschalten:** Gerät vom Netz trennen.

Temperaturwerte prüfen



HINWEIS

Der Heizer schaltet sich selbständig ein und aus, um die eingestellte Temperatur zu halten.

Ein Licht im Glaskolben zeigt an, dass der Heizer in Funktion ist.

Licht und Heizer sind ausgeschaltet, wenn die eingestellte Temperatur erreicht ist.

So gehen Sie vor:

- Gerät etwa einen Tag in Betrieb lassen und dann die Wassertemperatur mit dem mitgelieferten Thermometer überprüfen.
- **Gemessene Temperatur ist niedriger als eingestellt:** Wasserfluss um Gerät prüfen und Gerät ggf. an Stelle mit weniger Behinderung des Wasserumlaufs (z.B. durch Pflanzen) versetzen.
- Temperatur nach einiger Zeit erneut messen.
- Temperaturunterschied ist noch zu groß: Am Gerät etwas höhere Temperatur einstellen.
- Temperatur nach einiger Zeit erneut messen.
- Einstellung ggf. erneut ändern.
- **Gemessene Temperatur ist höher als eingestellt:** Am Gerät etwas niedrigere Temperatur einstellen.
- Temperatur nach einiger Zeit erneut messen.
- Einstellung ggf. erneut ändern.

REINIGUNG

Reinigen Sie das Gerät bei Bedarf mit klarem Wasser und mit einem weichen Schwamm oder Tuch.

- Keine Reinigungsmittel oder chemische Lösungen verwenden.

VERSCHLEIßTEILE

- Saugnapf

ERSATZTEILE

Mit Originalteilen von OASE bleibt das Gerät sicher und arbeitet weiterhin zuverlässig.
Ersatzteilzeichnungen und Ersatzteile finden Sie auf unserer Internetseite.

ENTSORGUNG



HINWEIS

Dieses Gerät darf nicht als Hausmüll entsorgt werden.

- Gerät durch Abschneiden der Kabel unbrauchbar machen und über das dafür vorgesehene Rücknahmesystem entsorgen.



www.oase-livingwater.com/ersatzteile-ia





STÖRUNGSBESEITIGUNG

Störung	Ursache	Abhilfe
Wasser wird nicht warm	Netzspannung fehlt	Netzspannung überprüfen
	Gerät defekt	Gerät ersetzen
Wasser erhält nicht die eingestellte Temperatur	Wasserumlauf ungenügend	Temperatur prüfen
	Gerät nicht kalibriert	Etwas höheren oder tieferen Wert als auf Skala angegeben einstellen.
	Heizleistung des Geräts, bezogen auf Raumtemperatur oder zu erwärmende Wassermenge, ist zu gering	Passendes Gerät wählen

TECHNISCHE DATEN

Bezeichnung	Wert
Bemessungsspannung	230 V AC, 50 Hz
Leistungsaufnahme	50 W
Stellbereich	20 °C ... 33 °C
Abmessungen	∅ 23 mm × 178 mm

SYMBOLE AUF DEM GERÄT

IP X8  <small>0.8 m</small>	Wasserdicht bis 0,8 m Tiefe
	Schutzklasse II, sichere elektrische Trennung vom Netz durch verstärkte oder doppelte Isolierung
	Im Innenraum verwenden
	Nicht mit normalem Hausmüll entsorgen
	Gebrauchsanleitung lesen und beachten

GARANTIE

Die OASE GmbH übernimmt für dieses von Ihnen erworbene OASE-Gerät eine Herstellergarantie gemäß den nachstehenden Garantiebedingungen von **24 Monaten**. Der Lauf der Garantiefrist beginnt mit dem erstmaligen Kauf beim OASE-Fachhändler. Bei einem Weiterverkauf beginnt die Garantiefrist daher nicht von Neuem zu laufen. Durch Garantieleistungen wird die Garantiezeit weder verlängert noch erneuert. Ihre gesetzlichen Rechte als Käufer insbesondere aus der Gewährleistung bestehen weiter und werden durch diese Garantie nicht eingeschränkt.

Garantiebedingungen

Die OASE GmbH gewährt eine Garantie für einwandfreie, dem Zweck entsprechende Beschaffenheit und Verarbeitung, fachgerechten Zusammenbau und ordnungsgemäße Funktionsfähigkeit. Die Garantieleistung bezieht sich nach unserer Wahl auf die unentgeltliche Reparatur bzw. die kostenlose Lieferung von Ersatzteilen oder eines Ersatzgerätes. Sollte der betreffende Typ nicht mehr hergestellt werden, behalten wir uns vor, nach eigener Wahl ein Ersatzgerät aus unserem Sortiment zu liefern, das dem beanstandeten Typ so nah wie möglich kommt. Beanstan-

dungen, deren Ursache auf Einbau- und Bedienungsfehler sowie auf mangelnde Pflege bspw. auf die Verwendung ungeeigneter Putzmittel oder unterlassene Wartung, nicht bestimmungsgemäßen Gebrauch, Beschädigung durch Unfall, Fall, Stoß, Frosteinwirkung, Stecker abschneiden, Kabel kürzen, Kalkablagerungen oder unsachgemäße Reparaturversuche zurückzuführen sind, fallen nicht unter den Garantieschutz. Insofern weisen wir bezüglich des sachgemäßen Gebrauchs auf die Gebrauchsanweisung hin, die Bestandteil der Garantie ist. Verschleißteile, wie z.B. Leuchtmittel etc. sind nicht Bestandteile der Garantie.

Die Erstattung von Aufwendungen für Aus- und Einbau, Überprüfung, Forderungen nach entgangenem Gewinn und Schadensersatz sind von der Garantie ebenso ausgeschlossen, wie weitergehende Ansprüche für Schäden und Verluste

Translation of the original Operating Instructions



WARNING

- This unit can be used by children aged 8 and above and by persons with reduced physical,

gleich welcher Art, die durch das Gerät oder seinen Gebrauch verursacht wurden.

Die Garantie gilt nur für das Land, in dem das Gerät bei einem OASE-Fachhändler gekauft wurde. Für diese Garantie gilt deutsches Recht unter Ausschluss des Übereinkommens der Vereinten Nationen über Verträge über den internationalen Warenkauf (CISG).

Ansprüche aus der Garantie können nur gegenüber der OASE GmbH, Tecklenburger Straße 161, D-48477 Hörstel, Deutschland, dadurch geltend gemacht werden, dass Sie an uns frachtfrei und auf Ihr Transportrisiko das beanstandete Gerät oder Geräteteil mit einer Kopie des Originalverkaufsbelegs des OASE-Fachhändlers, dieser Garantiekunde sowie der schriftlichen Angabe des beanstandeten Fehlers senden.

sensory or mental capabilities or lack of experience and knowledge if they are supervised or have been instructed on how to use the unit in a safe way and they under-

stand the hazards involved.

- Do not allow children to play with the unit.
- Only allow children to carry out cleaning and user maintenance under supervision.
- Do not use the unit if electrical cables or housings are damaged.
- Switch off all units in the aquarium or disconnect the power plugs of all units before reaching into the water.
- Only connect the unit if the electrical data of the unit and the power

supply correspond. The unit data is to be found on the unit type plate, on the packaging or in this manual.

- A damaged connection cable cannot be replaced. Dispose of the unit.
- Disconnect the power plug before carrying out any work on the unit.

SAFETY INFORMATION

- Never operate the unit if the housing is defective!
- Never operate the unit if any electrical cables are defective!
- Never carry or pull the unit by the electrical cable.

- Route cables such that they are protected from damage and do not present a tripping hazard.
- Only open the unit housing or its attendant components if this is explicitly specified in the operating instructions.
- Only carry out work on the unit that is described in this manual. If problems cannot be overcome, please contact an authorised customer service point or, if in doubt, the manufacturer.
- Only use original spare parts and accessories for the unit.
- Never carry out technical changes to the unit.
- Only use heaters that are approved for use aquariums. Suitable heaters meet the requirements in accordance with EN 60335-2-55.
- Protect the plug connection from moisture.
- Only connect the unit to a correctly fitted socket.

Symbols used in these instructions



CAUTION

- Indicates a possibly hazardous situation.
- Non-observance may lead to slight or minor injuries.



NOTE

Information for the purpose of clarification or for preventing possible damage to assets or to the environment.

Additional information

- A Reference to a figure, e.g. Fig. A.

PRODUCT DESCRIPTION

- Check that the contents are correct, complete and undamaged.

<input type="checkbox"/> A	biOrb Heater Set	Number
1	Heater	1
2	Thermometer with suction cup	1
3	Operating instructions Heater Set	1
4	Suction cup for holder	2
5	Holder for heater	1



WARNING

Danger of suffocation.

Keep plastic bags and small parts out of reach of babies and young children.

Intended use

biOrb Heater Set, referred to as "unit", may only be used as specified in the following:

- As a thermostat controlled aquarium heater.
- Operate in accordance with instructions.

The following restrictions apply to the unit:

- Only use indoors and for aquaristic purposes in the home (not for commercial use).
- Only operate with water at a water temperature of +4 °C to +35 °C.

INSTALLATION AND CONNECTION



NOTE

- Ensure that the heater is immersed in water at least up to the minimum immersion depth marking.
- The heater can be completely immersed in water.
- It is important to use the supplied holder for fitting the heater. Ensure that the heater does not make contact with the acrylic wall of the aquarium.



NOTE

The desired water temperature can only be achieved if the heating capacity of the heater is suitable for the volume of water in the aquarium (→ Technical data) and is positioned in an area with good water circulation.

How to proceed:

B, C, D, E

- Turn the temperature controller to the desired temperature value.
- Select one of the options for fastening the holder in the aquarium.

- Insert the supplied suction cups into the holder by twisting.
 - Pay attention to the alignment of the tabs (they should point upwards or to the side).
- Clamp the holder to the unit.
- Position the unit with the heating element pointing towards the floor of the filled aquarium on a clean, smooth surface in an area with good water circulation.
- Fit the thermometer opposite the heater at approximately the same height.

COMMISSIONING/START-UP



CAUTION

Risk of injury from hot surface!

Risk of burning parts of the body or risk of fire.

- Disconnect the heater from the mains and allow it to cool down before commencing any work.



NOTE

- Before connecting, ensure that the heater is immersed in water at least up to the marking for the minimum immersion depth.



NOTE

- Switch off the heater and allow it to cool down before removing it from the water.
- Do not leave the heater unattended after removing it from the water.

How to proceed:



- Wait approx. 30 minutes before switching on so that the thermostat can adjust to the temperature of the water.
- Route the power connection cable such that it forms a drip loop!
- **Switching on:** Connect the unit to the mains. The unit switches on immediately.
- **Switching off:** Disconnect the unit from the mains.

Checking the temperature values



NOTE

The heater switches on and off automatically in order to maintain the set temperature. A light in the glass bulb indicates that the heater is functioning. The light and heater are switched off when the set temperature is reached.

How to proceed:

- When the unit has been operating for about one day, check the water temperature with the supplied thermometer.
- **The measured temperature is lower than the set temperature:** Check the water flow around the unit and, if necessary, move the unit to a different position where the water circulation is not obstructed by e.g. plants
- Measure the temperature again after some time.
- The temperature difference is still too great: Set a slightly higher temperature on the unit.
- Measure the temperature again after some time.
- Change the setting again if necessary.
- **The measured temperature is higher than the set temperature:** Set a slightly lower temperature on the unit.

- Measure the temperature again after some time.
- Change the setting again if necessary.

CLEANING

If necessary, clean the unit with clear water using a soft sponge or cloth.

- Do not use cleaning agents or chemical solutions.

WEAR PARTS

- Suction cup

DISPOSAL



NOTE

Do not dispose of this unit with domestic waste.

- Render the unit unusable beforehand by cutting the cables and dispose of the unit via the return system provided for this purpose.

SPARE PARTS

The use of original parts from OASE ensures continued safe and reliable operation of the unit. Please visit our website for spare parts drawings and spare parts.



www.oase-livingwater.com/spareparts-ia





REMEDY OF FAULTS

Malfunction	Cause	Remedy
The water does not heat up.	No mains voltage	Check the mains voltage.
	Unit defective	Replace unit
Water does not reach the set temperature.	Insufficient water circulation	Check the temperature.
	Unit is not calibrated.	Set a slightly higher or lower value than specified on the scale.
	The heating capacity of the unit is not sufficient with regards to the ambient temperature or water volume to be heated up.	Select a suitable unit.

TECHNICAL DATA

Designation	Value
Rated voltage	230 V AC, 50 Hz
Power consumption	50 W
Regulating range	20 °C ... 33 °C
Dimensions	∅ 23 mm × 178 mm

SYMBOLS ON THE UNIT

IP X8 	Submersible to 0.8 m depth.
	Protection class II, reliable electrical isolation from the mains by reinforced or double insulation.
	For use indoors.
	Do not dispose of with household waste.
	Read and adhere to the instructions for use.

GUARANTEE

For this OASE unit purchased by you, OASE GmbH assumes a **24 month manufacturer's guarantee in accordance with the guarantee conditions laid down in the following**. The guarantee period starts with the first purchase from an OASE specialist dealer. In other words, in the event of a resale, the guarantee period will not start again. If services are provided under the terms of this guarantee, this does not lead to extension or renewal of the guarantee period. Your legal rights as a purchaser, especially those ensuing from the warranty, persist. They are not restricted by this guarantee.

Guarantee conditions

OASE GmbH guarantees impeccable, purpose-related properties and workmanship, expert assembly and proper functionality. Subject to our discretion, the guarantee refers to free-of-charge repair or free-of-charge supply of spare parts or of a replacement unit respectively. Should the unit type concerned no longer be manufactured, we reserve the right, at our discretion, to supply a replacement unit from our range that is closest to the type subject to complaint. Claims, the origin of which can be traced back to installation and operating faults as well as lack of care, e.g. the use of unsuitable cleaning

materials or negligent maintenance, use other than that intended, damage due to accidents, falls, impact, effect of frost, cutting plugs, shortening cables, calcium deposits or improper attempts to repair the unit, are not covered by our guarantee. We hereby refer to the proper use as specified in the instructions of use that form an integral part of the guarantee. Wear parts such as bulbs etc. are exempted from the guarantee. The refund of costs for removal and installation, checks, claims for lost profit and damages are exempted from the guarantee together with further reaching claims for damages and loss of whatever nature caused by the unit or its use.

The guarantee is only valid in the country in which the unit was purchased from an OASE

Traduction de la notice d'emploi originale

AVERTISSEMENT

- **Attention :**
Dans le cas où cet appareil serait utilisé par des mineurs de moins de 8 ans ainsi que par des personnes souffrant d'un handicap mental

dealer. This guarantee is governed by German law under the exclusion of the agreement of the United Nations covering contracts governing the international sale of goods (CISG) regulations.

Guarantee claims can only be brought forward by presenting the sales receipt to us, OASE GmbH, Tecklenburger Straße 161 in D-48477 Hörstel, Germany by returning to us the unit or part of the unit subject to complaint, freight free, at your own risk, accompanied by a copy of the original purchase receipt from the OASE specialist dealer, this guarantee document and written information of the fault encountered.

ou plus généralement par des personnes manquant d'expérience, un adulte averti devra être présent, qui renseignera le mineur ou la personne fragilisée concernée sur le bon emploi de ce maté-

riel. Les enfants ne doivent pas jouer avec cet appareil. Ne pas laisser un enfant sans surveillance pour le nettoyage ou l'entretien.

- Ne pas utiliser l'appareil lorsque les câbles électriques ou les boîtiers sont endommagés.
- Avant d'entrer dans l'eau, couper tous les appareils se trouvant dans l'aquarium ou débrancher la fiche secteur.
- Ne brancher l'appareil que lorsque les caractéristiques électriques de

l'appareil et de l'alimentation électrique correspondent. Les caractéristiques de l'appareil sont indiquées sur la plaque signalétique de l'appareil, sur l'emballage ou dans cette notice d'emploi.

- Un câble de raccordement endommagé ne peut pas être remplacé. Mettre l'appareil au rebut.
- Débrancher la prise de secteur avant d'exécuter des travaux sur l'appareil.

CONSIGNES DE SÉCURITÉ

- Ne pas utiliser l'appareil avec un boîtier défectueux.
- En cas de câbles électriques défectueux, il est interdit d'utiliser l'appareil.
- Ne pas porter ou tirer l'appareil par les câbles électriques.
- Poser les câbles de manière à ce qu'ils soient protégés contre d'éventuels endommagements et veiller à ce que personne ne puisse trébucher.
- N'ouvrir le boîtier de l'appareil ou des éléments s'y rapportant que si cela est expressément sollicité dans la notice d'emploi.
- Exécuter des travaux sur l'appareil uniquement si ces derniers sont décrits dans la notice d'emploi. S'il est impossible de remédier aux problèmes, contacter le SAV agréé ou en cas de doute le constructeur.
- N'utiliser que des pièces de rechange et des accessoires d'origine pour l'appareil.
- Ne jamais procéder à des modifications techniques sur l'appareil.
- N'employer que des chauffages réservés à une utilisation en aquarium. Les chauffages appropriés sont conformes aux exigences selon EN 60335-2-55.

- Protéger les raccordements à fiche contre l'humidité.
- Raccorder l'appareil uniquement à une prise installée de manière réglementaire.

Symboles dans cette notice d'emploi



ATTENTION

- signale une situation éventuellement dangereuse.
- Le non-respect risque d'entraîner de légères blessures et fuites.



REMARQUE

Informations permettant d'assurer une meilleure compréhension et d'éviter des dommages matériels ou environnementaux.

Autres remarques

- A Renvoi à l'illustration, p. ex. Figure A.

DESCRIPTION DU PRODUIT

- Vérifier que le contenu de la commande est conforme, complet et qu'il ne présente pas de dommages.

<input type="checkbox"/> A	biOrb Heater Set	Nombre
1	Chauffage	1

2	Thermomètre avec ventouse	1
3	Notice d'emploi Heater Set	1
4	Ventouse pour fixation	2
5	Support de chauffage	1



AVERTISSEMENT

Danger de mort par asphyxie.

Tenir les sacs plastiques et les petites pièces hors de la portée des bébés et enfants en bas âge.

Utilisation conforme à la finalité

biOrb Heater Set, appelé par la suite «appareil», doit être utilisé exclusivement comme suit :

- Comme chauffage d'aquarium commandé par thermostat.
- Exploitation dans le respect des données techniques.

Les restrictions suivantes sont valables pour l'appareil :

- A utiliser uniquement à l'intérieur et à des fins d'aquariophilie privée.
- A utiliser uniquement avec de l'eau à une température entre +4 °C et +35 °C.

MISE EN PLACE ET RACCORDEMENT



REMARQUE

- Immerger le chauffage au moins jusqu'au marquage de profondeur d'immersion minimale.
- Le chauffage peut être entièrement immergé.
- Utiliser impérativement le support inclus dans la livraison pour monter le chauffage. Le chauffage ne doit pas toucher la paroi en acrylique de l'aquarium.



REMARQUE

La température d'eau souhaitée peut seulement être atteinte lorsque la puissance de chauffage est adaptée à la quantité d'eau de l'aquarium (→ données techniques) et qu'il est placé dans une zone présentant une bonne circulation d'eau.

Voici comment procéder :

- B, C, D, E
- Tourner le régulateur de température sur la température souhaitée.
- Choisir une des options de fixation du support dans l'aquarium.

- Introduire les ventouses fournies dans le dispositif de fixation.
 - Veiller à l'alignement des pattes (vers le haut ou sur le côté).
- Fixer le dispositif de fixation sur l'appareil.
- Placer l'appareil avec l'élément de chauffage dirigé vers le sol de l'aquarium sur une surface lisse, immergée et propre dans une zone à bonne circulation d'eau.
- Placer le thermomètre contre le chauffage et à peu près à la même hauteur.

MISE EN SERVICE



ATTENTION

Risque de blessures découlant d'une surface brûlante !

Des parties du corps peuvent subir des brûlures ou un foyer d'incendie peut se déclarer.

- Avant tous travaux, débrancher le chauffage du secteur et le laisser refroidir.



REMARQUE

- Mettre uniquement le chauffage en marche lorsqu'il est immergé jusqu'au marquage de profondeur d'immersion minimale.



REMARQUE

- Éteindre et laisser refroidir le chauffage avant de le sortir de l'eau.
- Ne pas laisser le chauffage sans surveillance après l'avoir sorti de l'eau.

Voici comment procéder :

F

- Attendre environ 30 minutes avant de mettre le chauffage en marche afin que le thermostat puisse s'adapter à la température de l'eau.
- Poser le câble de raccordement au secteur de sorte à former un col de cygne !
- **Allumer** : Brancher l'appareil sur la tension secteur. L'appareil se met immédiatement en marche.
- **Éteindre** : Débrancher l'appareil de la tension secteur.

Contrôler les valeurs de température



REMARQUE

Le chauffage se met en marche et s'arrête automatiquement afin de maintenir la température réglée.

Une lumière dans l'enveloppe de verre indique que le chauffage est en marche.

La lumière et le chauffage sont éteints lorsque la température réglée est atteinte.

Voici comment procéder :

- Laisser l'appareil en marche environ une journée, puis contrôler la température de l'eau avec un thermomètre de inclus dans la livraison.
- **La température mesurée est inférieure à la température réglée :** Contrôler la circulation de l'eau autour de l'appareil et, le cas échéant, le placer à un endroit comportant moins d'obstacles (par exemple formés par des plantes) à la circulation de l'eau.
- Mesurer à nouveau la température après un certain temps.
- La différence de température est encore trop élevée : Régler une température légèrement supérieure sur l'appareil.
- Mesurer à nouveau la température après un certain temps.

- Le cas échéant, renouveler le réglage.
- **La température mesurée est supérieure à la température réglée :** Régler une température légèrement inférieure sur l'appareil.
- Mesurer à nouveau la température après un certain temps.
- Le cas échéant, renouveler le réglage.

NETTOYAGE

Nettoyez l'appareil au besoin à l'eau claire et en utilisant une éponge douce ou un chiffon.

- Ne pas utiliser de produits de nettoyage ou de solutions chimiques.

PIECES D'USURE

- Ventouse

RECYCLAGE



REMARQUE

Il est interdit de mettre cet appareil au rebut en l'évacuant vers la gestion des ordures ménagères.

- Rendre l'appareil inutilisable en coupant le câble et le mettre au rebut en utilisant le système de retour prévu à cet effet.

PIECES DE RECHANGE

L'appareil continue de fonctionner de manière fiable et sécurisée avec des pièces originales d'OASE.

Vous trouverez nos pièces de rechange et leurs schémas sur notre site internet.



www.oase-livingwater.com/piecesdetachees-ia





DÉPANNAGE

Défaut	Cause	Remède
L'eau ne se réchauffe pas	La tension secteur manque L'appareil est défectueux	Vérifier la tension secteur Remplacer l'appareil
L'eau ne maintient pas la température réglée	Circulation d'eau insuffisante Appareil non calibré	Contrôler la température Régler une valeur légèrement inférieure ou supérieure que celles indiquées sur l'échelle graduée.
	La puissance de chauffage de l'appareil, rapportée à la température ambiante ou à la quantité d'eau à chauffer, est trop faible.	Choisir l'appareil approprié

CARACTERISTIQUES TECHNIQUES

Désignation	Valeur
Tension assignée	230 V AC, 50 Hz
Puissance absorbée	50 W
Plage de réglage	20°C ... 33°C
Dimensions	∅ 23 mm × 178 mm

SYMBOLES SUR L'APPAREIL

IP X8 	Étanche à l'eau jusqu'à une profondeur de 0,8 m
	Classe de protection II, isolation renforcée et doublée pour une séparation électrique fiable avec le réseau
	Pour une utilisation en intérieur
	A ne pas évacuer dans les ordures ménagères
	Lire et respecter la notice d'utilisation

GARANTIE

Pour l'appareil OASE que vous venez d'acquérir, la société OASE GmbH accorde une garantie constructeur de **24 mois selon les termes des clauses de garantie suivantes**. Le délai de garantie entre en vigueur dès la première acquisition chez le distributeur OASE. De ce fait, il ne se recalcule pas à partir de toute date de vente ultérieure éventuelle. Les prestations de garantie ne donnent lieu ni à une prolongation ni au renouvellement de la durée de garantie. Vos droits légaux en tant qu'acquéreur, en particulier au niveau de la responsabilité, conservent leur validité et ne sont pas restreints par cette garantie.

Conditions de garantie

La société OASE GmbH garantit une qualité et un façonnage irréprochables, conformes à la finalité, un montage conforme à la technique et une aptitude au fonctionnement réglementaire. La prestation de garantie inclut, en fonction de notre décision, la réparation à titre gracieux voire la livraison gratuite de pièces de rechange ou d'un appareil de remplacement. Si le type d'appareil concerné n'était plus fabriqué, nous nous réservons le droit de livrer un appareil de remplacement issu de notre gamme de produits, le plus proche possible du type d'appareil sujet à réclamation. Les réclamations dont la cause est

liée à des erreurs de montage et d'exploitation, ainsi qu'à un entretien insuffisant, p. ex. à l'utilisation de produits de nettoyage inadéquats ou d'une maintenance négligée, à une utilisation non-conforme à la finalité, à un endommagement dû à un accident, à une chute, à un impact, aux effets du gel, à des sectionnements de prise, à des raccourcissements de câble, à des dépôts calcaires ou à des tentatives de réparation inappropriées, ne sont pas couvertes par la garantie. En ce qui concerne l'utilisation appropriée, nous nous référons à la notice d'emploi qui fait partie intégrante de la garantie. Les pièces d'usure, comme p.ex. les ampoules, etc., ne tombent pas sous le coup de la garantie.

Le remboursement des frais pour le montage et le démontage, la vérification, les créances suite à un manque à gagner et les dommages et intérêts est exclu de cette garantie, il en est de même pour des réclamations ultérieures pour des détériorations ou des pertes de quelque type

que ce soit, causées par l'appareil ou par son utilisation.

La garantie n'est valable que pour le pays dans lequel l'appareil a été acheté chez un distributeur spécialisé OASE. Le droit allemand est en vigueur pour cette garantie, à l'exclusion de la convention des Nations Unies sur les contrats de vente internationale de marchandises (CISG).

Il n'est possible de faire valoir vos droits à la garantie vis-à-vis de la société OASE GmbH, Tecklenburger Straße 161, D-48477 Hörstel, Allemagne, qu'en nous envoyant, franco de port et dans un transport à vos risques, l'appareil ou la partie de l'appareil faisant l'objet de la réclamation, ainsi que le bordereau de vente d'origine du distributeur spécialisé OASE, ce document de garantie ainsi qu'un document écrit spécifiant l'anomalie à l'origine de la réclamation.

Vertaling van de oorspronkelijke gebruiksaanwijzing

WAARSCHUWING

- Dit apparaat kan worden gebruikt door kinderen vanaf 8 jaar en daarnaast door personen met verminderde fysieke, sensorische of mentale vermogens of een gebrek aan ervaring en kennis, mits zij onder toezicht staan of geïnstrueerd werden over het veilige gebruik van het apparaat en de gevaren begrijpen, die hiermee samenhangen.
- Kinderen mogen niet met het apparaat spelen.
- Reiniging en onderhoud door de gebruiker mogen niet worden uitgevoerd door kinderen, die niet onder toezicht staan.
- Apparaat niet gebruiken als elektrische snoeren of behuizing beschadigd zijn.
- Alle apparaten in het aquarium uitschakelen of de netstekker los-trekken, voordat u in het water grijpt.

- Apparaat alleen aansluiten als de elektrische specificaties van het apparaat en de voeding overeenstemmen. De specificaties staan op het typeplaatje van het apparaat, op de verpakking, of in deze handleiding vermeld.
- Een beschadigd aansluitsnoer kan niet worden vervangen. Apparaat afvoeren.
- Trek, voorafgaand aan werkzaamheden aan het apparaat, de netstekker los.

VEILIGHEIDSINSTRUCTIES

- Als de behuizing defect is, mag het apparaat niet worden gebruikt.
- Als de elektrische snoeren defect zijn mag het apparaat niet worden gebruikt.
- Apparaat niet aan het elektrische snoer dragen of trekken.
- Snoeren beschermd tegen beschadigingen aanleggen en erop letten dat niemand erover kan struikelen.
- De behuizing van het apparaat of bijbehorende delen alleen openen als dit in de handleiding uitdrukkelijk is vereist.
- Alleen werkzaamheden aan het apparaat uitvoeren die in deze handleiding beschreven staan. Als problemen zich niet laten verhelpen contact opnemen met een klantenservice of in geval van twijfel met de fabrikant.
- Alleen originele onderdelen en toebehoren voor het apparaat toepassen.
- Het apparaat nooit aan technische modificaties onderwerpen.
- Gebruik alleen verwarmingen, die zijn goedgekeurd voor gebruik in het aquarium. Geschikte verwarmingen voldoen aan de voorschriften conform EN 60335-2-55.

- Stekkerverbindingen tegen vocht beschermen.
- Apparaat alleen op een volgens de voorschriften geïnstalleerde wandcontactdoos aansluiten.

Symbolen in deze handleiding



VOORZICHTIG

- Betekent een mogelijk gevaarlijke situatie.
- Bij niet aanhouden van de instructie kan licht lichamelijk letsel het gevolg zijn.



OPMERKING

Informatie, die voor een beter begrip of preventie van mogelijke materiële of milieuschade is bedoeld.

Overige instructies

- A Verwijst naar een afbeelding, bijvoorbeeld afbeelding A.

PRODUCTBESCHRIJVING

- Levering op juistheid, volledigheid en beschadiging controleren.

<input type="checkbox"/> A	biOrb Heater Set	Aantal
1	Verwarming	1

2	Thermometer met zuignap	1
3	Gebruiksaanwijzing Heater Set	1
4	Zuignap voor bevestiging	2
5	Bevestiging voor verwarming	1



WAARSCHUWING

Levensgevaar door verstikking.

Plastic zakjes en kleine delen uit de buurt van kleine kinderen en baby's houden.

Beoogd gebruik

biOrb Heater Set, verder "apparaat" genoemd, mag alleen als volgt worden gebruikt:

- Als thermostatisch geregelde aquariumverwarming.
- Gebruik onder naleving van de technische gegevens.

De volgende inperkingen gelden voor het apparaat:

- Alleen binnenshuis en voor privé aquaria gebruiken.
- Uitsluitend te gebruiken bij een watertemperatuur van minimaal +4 °C en maximaal +35 °C.

PLAATSEN EN AANSLUITEN



OPMERKING

- Verwarming minstens tot de markering voor minimale waterdiepte in het water steken.
- De verwarming kan geheel ondergedompeld worden.
- Voor de montage van de verwarming beslist de bijgeleverde houder gebruiken. De verwarming mag de acrylwand van het aquarium niet aanraken.



OPMERKING

De gewenste watertemperatuur kan alleen worden bereikt, wanneer het verwarmingsvermogen past bij de waterhoeveelheid van het aquarium (→ technische gegevens) en binnen een zone met goede watercirculatie is geplaatst.

Zo gaat u te werk:

- B, C, D, E
- Zet de temperatuurregelaar op de gewenste temperatuurwaarde.
- Een van de opties voor de bevestiging van de houder in het aquarium selecteren.

- Meegeleverde zuignappen in de houder draaien.
 - Let op de richting van de lipjes aan de zuignappen, (naar boven of naar opzij).
- Houder op het apparaat klemmen.
- Apparaat met verwarmingselement gericht naar de aquariumbodem in gevuld aquarium aanbrengen op een schoon glad oppervlak in een zone met goed stromend water.
- Thermometer tegenover de verwarming op ca. dezelfde hoogte aanbrengen.

INGEBRUIKNAME



VOORZICHTIG

Gevaar voor lichamelijk letsel door hete oppervlakken!

Lichaamsdelen kunnen brandwonden oplopen of er kan een brand ontstaan.

- Maak voor alle werkzaamheden de verwarming los van de netspanning en laat deze afkoelen.



OPMERKING

- Verwarming pas aansluiten als deze tot aan de markering voor de minimum waterdiepte in het water steekt.



OPMERKING

- Eerst de verwarming uitschakelen en laten afkoelen, dan pas uit het water nemen.
- Laat de verwarming, nadat deze uit het water is genomen, niet zonder toezicht liggen.

Zo gaat u te werk:

F

- Wacht ongeveer 30 minuten met inschakelen, zodat de thermostaat zich op het water kan aanpassen.
- Installeer de netvoedingskabel zodanig, dat een druppellus wordt gevormd.
- **Inschakelen:** Apparaat aansluiten op het elektriciteitsnet. Het apparaat schakelt onmiddellijk aan.
- **Uitschakelen:** Koppel het apparaat van het elektriciteitsnet af.

Controleer de temperatuurwaarde



OPMERKING

De verwarming schakelt automatisch in en uit, om de ingestelde temperatuur aan te houden. Een lampje in de glazen buis geeft aan, dat de verwerking werkt. Licht en verwarmings zijn uitgeschakeld, wanneer de ingestelde temperatuur is bereikt.

Zo gaat u te werk:

- Apparaat ca. een dag in werking laten en dan pas de watertemperatuur met de bijgeleverde thermometer controleren.
- **Gemeten temperatuur is lager dan ingesteld:** Waterstroom in het apparaat controleren en het apparaat eventueel op een plaats met minder blokkeringen van de waterstroom (bijv. door planten) plaatsen.
- Temperatuur na enige tijd opnieuw meten.
- Temperatuurverschil is nog te groot: iets hogere temperatuur op het apparaat instellen.
- Temperatuur na enige tijd opnieuw meten.
- Instelling zo nodig nog eens wijzigen.
- **Gemeten temperatuur is hoger dan ingesteld:** Op het apparaat een iets lagere temperatuur instellen.

- Temperatuur na enige tijd opnieuw meten.
- Instelling zo nodig nog eens wijzigen.

REINIGING

Reinig het apparaat indien nodig met kraanwater en met een zachte spons of doek.

- Gebruik geen reinigingsmiddelen of chemische oplossingen.

SLIJTAGEDELEN

- Zuignap

RESERVEONDERDELEN

Met originele onderdelen van OASE blijft het apparaat veilig en werkt het weer betrouwbaar. Onderdelentekeningen en reserveonderdelen vindt u op onze website.

AFVOER VAN HET AFGEDANKTE APPARAAT



OPMERKING

Dit apparaat niet met het huishoudelijk afval afvoeren!

- Apparaat door afknippen van de netvoedingskabel onbruikbaar maken en via het daarvoor bedoelde innamesysteem afvoeren.



www.oase-livingwater.com/onderdelen-ia





STORING VERHELPEN

Storing	Oorzaak	Oplossing
Water wordt niet warm	Er is geen netspanning	Netspanning controleren
	Apparaat defect	Apparaat vervangen
Water bereikt niet de ingestelde temperatuur	Watercirculatie onvoldoende	Temperatuur controleren
	Apparaat niet gekalibreerd	Lets hogere of lagere waarde als op de schaal aangegeven instellen.
	Verwarmingsvermogen van het apparaat is te gering m.b.t. de ruimtemtemperatuur of het te verwarmen watervolume.	Kies een passend apparaat

TECHNISCHE GEGEVENS

Benaming	Waarde
Nominale spanning	230 V AC, 50 Hz
Opgenomen vermogen	50 W
Instelbereik	20 °C ... 33 °C
Afmetingen	∅ 23 mm × 178 mm

SYMBOLEN OP HET APPARAAT

	Waterdicht tot een diepte van 0,8 m
	Beschermingsklasse II, veilige scheiding van het net door versterkte of dubbele isolatie
	Binnenshuis gebruiken
	Niet verwijderen samen met het normale huishoudelijke afval
	Gebruikshandleiding lezen en aanhouden

GARANTIE

OASE GmbH neemt voor het door u aangeschafte OASE-apparaat een fabrieksgarantie op zich van **24 maanden**. De garantieperiode gaat in op het moment dat het product voor het eerst wordt aangeschaft bij de OASE-specialist. Bij doorverkopen vangt de garantieperiode daarom niet opnieuw aan. Door garantieprestaties wordt de garantieperiode niet verlengd en ook niet vernieuwd. Uw wettelijke rechten als koper, in het bijzonder in het kader van de garantie, blijven bestaan en worden door deze garantie niet ingeperkt.

Garantievoorwaarden

OASE GmbH verleent een garantie voor een perfecte productie en afwerking die aan het gebruiksdoel voldoen, een vakkundige montage en reglementaire werking. De garantieregeling heeft naar keuze van OASE GmbH betrekking op gratis reparatie of op gratis levering van vervangende onderdelen of een vervangend apparaat. Als het betreffende type niet meer geproduceerd wordt, behouden wij ons het recht voor om naar keuze van OASE GmbH een vervangend apparaat uit ons assortiment te leveren dat zoveel mogelijk overeenkomt met het gereclameerde type. Klachten waarvan de oorzaak op

montage- of bedieningsfouten zijn terug te voeren, dan wel op gebrekkig onderhoud, onbeoogd gebruik, beschadiging door een ongeluk, vallen, stoten, de inwerking van vorst, het afsnijden van stekkers, het inkorten van kabels, kalkafzettingen of ondeskundige pogingen tot reparatie, vallen niet onder de garantiebepalingen. In dit opzicht verwijzen wij met betrekking tot het beoogde gebruik, naar de gebruiksaanwijzing die een onderdeel van de garantie vormt. Op slijt delen, zoals lampen, is geen garantie van toepassing.

De vergoeding van kosten voor uit- en inbouwen, controle, vorderingen naar aanleiding van gederfde winst en schadevergoeding zijn ook van de garantie uitgesloten, evenals verdergaande aanspraken door schades en verliezen van welke aard dan ook, die door het apparaat of door het gebruik ervan zijn veroorzaakt.

Traducción de las instrucciones de uso originales



ADVERTENCIA

- Este equipo puede ser utilizado por niños a partir de 8 años y ma-

De garantie geldt slechts voor het land waarin het apparaat bij een OASE-vakhandel gekocht is. Op deze garantie is het Duitse recht van toepassing onder uitsluiting van het Verdrag der Verenigde Naties inzake internationale koopovereenkomsten betreffende roerende zaken (CISG).

Rechten uit de garantie kunnen tegenover OASE GmbH, Tecklenburger Straße 161, D-48477 Hörstel, Duitsland alleen daardoor geldend worden gemaakt, als u ons franco en voor uw eigen transportrisico het betreffende apparaat of deel van het apparaat met het originele verkoopbewijs van de OASE-vakhandel, de garantieverklaring alsook de schriftelijke vermelding van de betreffende fout opstuurt.

yores así como por personas con capacidades físicas, sensoriales o mentales reducidas o que no dispongan de la experiencia y conocimientos necesarios,

cuando sean supervisados o hayan sido instruidos en el uso seguro del equipo y los posibles peligros resultantes.

- Los niños no deben jugar con el equipo.
- Está prohibido que los niños ejecuten la limpieza y el mantenimiento sin supervisión.
- No emplee el equipo cuando las líneas eléctricas o la caja estén dañadas.
- Desconecte todos los equipos en el acuario o saque la clavija de la

red antes de tocar el agua.

- Conecte el equipo sólo cuando los datos eléctricos del equipo coincidan con los datos de la alimentación de corriente. Los datos del equipo se encuentran en la placa de datos técnicos en el equipo, en el embalaje o en estas instrucciones.
- La línea de conexión dañada no se pueden sustituir. Deseche el equipo.
- Saque la clavija de la red antes de trabajar en el equipo.

INDICACIONES DE SEGURIDAD

- Está prohibido operar el equipo si la caja está defectuosa.
- Está prohibido operar el equipo si las líneas eléctricas están defectuosas.
- No transporte ni tire el equipo por la línea eléctrica.
- Tienda las líneas con protección contra daños y garantice que ninguna persona tropiece con ellas.
- Abra la caja del equipo o las partes pertenecientes sólo si esto se requiere expresamente en estas instrucciones.
- Ejecute en el equipo sólo los trabajos descritos en estas instrucciones. Si no es posible eliminar determinados problemas diríjase a una oficina de atención a los clientes o en caso de dudas al fabricante.
- Emplee para el equipo sólo piezas de recambio y accesorios originales.
- No realice nunca modificaciones técnicas en el equipo.
- Emplee sólo calentadores que están autorizados para el empleo en el acuario. Los calentadores apropiados cumplen los requerimientos según la norma EN 60335-2-55.

- Proteja las conexiones de enchufe contra humedad.
- Conecte el equipo sólo a un tomacorriente instalado conforme a lo prescrito.

Símbolos en estas instrucciones



CUIDAD O

- Denomina una situación posiblemente peligrosa.
- En caso de incumplimiento, la consecuencia puede ser una lesión ligera.



INDICACIÓN

Informaciones que sirven para una mejor comprensión o la prevención de posibles daños materiales o medioambientales.

Otras indicaciones

- A Referencia a una ilustración, p. ej. ilustración A.

DESCRIPCIÓN DEL PRODUCTO

- Controle si el suministro es correcto, está íntegro y no presenta daños.

<input type="checkbox"/> A	biOrb Heater Set	Can- tidad
1	Calentador	1

2	Termómetro con ventosa	1
3	Instrucciones de uso Heater Set	1
4	Ventosa para soporte	2
5	Soporte para calentador	1



ADVERTENCIA

Peligro de muerte por asfixia.

Mantenga alejadas las bolsas de plástico y las piezas pequeñas de los niños pequeños y los bebés.

Uso conforme a lo prescrito

biOrb Heater Set, denominado "equipo", se puede utilizar sólo de la forma siguiente:

- Como calentador de acuario controlado por termostato.
- Operación observando los datos técnicos.

Para el equipo son válidas las siguientes limitaciones:

- Emplear sólo en interiores y para fines acuáticos privados.
- Operación sólo con agua a una temperatura del agua de +4 °C a +35 °C.

EMPLAZAMIENTO Y CONEXIÓN



INDICACIÓN

- Sumerja el calentador como mínimo hasta la marca para la profundidad de inmersión mínima en el agua.
- El calentador se puede sumergir completamente.
- Emplee necesariamente el soporte suministrado para montar el calentador. El calentador no debe tocar la pared de acrílico del acuario.



INDICACIÓN

La temperatura deseada del agua sólo se alcanza, si la potencia de calentamiento está adaptada a la cantidad de agua en el acuario (→ Datos técnicos) y se encuentra en una zona con buena circulación del agua.

Proceda de la forma siguiente:

- B, C, D, E
- Gire el regulador de temperatura al valor de temperatura deseado.
- Seleccione una de las opciones para fijar el soporte en el acuario.

- Enrosque las ventosas suministradas en el soporte.
 - Tenga en cuenta la alineación de las bridas (hacia arriba o hacia el lado).
- Fije el soporte en el equipo.
- Emplace el equipo de forma que con el elemento calentador indique hacia el fondo del acuario llenado en una superficie limpia y lisa en una zona con una buena circulación del agua.
- Coloque el termómetro frente al calentador y aproximadamente a la misma altura.

PUESTA EN MARCHA



CUIDADO

Peligro de lesión por superficie caliente.

Partes del cuerpo se pueden quemar o se puede producir un incendio.

- Separe el calentador de la red y déjelo enfriar antes de realizar los trabajos.



INDICACIÓN

- Conecte el calentador sólo cuando esté sumergido como mínimo hasta la marca para la profundidad de inmersión mínima en el agua.



INDICACIÓN

- Desconecte primero el calentador, déjelo enfriar y sáquelo después del agua.
- No deje sin vigilancia el calentador después de sacarlo del agua.

Proceda de la forma siguiente:

F

- Espere aproximadamente 30 minutos con la conexión para que el termostato se pueda adaptar a la temperatura del agua.
- Tienda la línea de conexión de red de forma que se forme un bucle de goteo.
- **Conexión:** Conecte el equipo con la red. El equipo se conecta de inmediato.
- **Desconexión:** Separe el equipo de la red.

Compruebe los valores de temperatura



INDICACIÓN

El calentador se conecta y desconecta automáticamente para mantener la temperatura ajustada.

Una luz en la bombilla de cristal muestra que el calentador está funcionando.

La luz y el calentador están desconectados cuando se ha alcanzado la temperatura ajustada.

Proceda de la forma siguiente:

- Ponga el equipo en funcionamiento aproximadamente un día y compruebe después la temperatura del agua con el termómetro suministrado.
- **La temperatura medida es inferior a la temperatura ajustada:** Compruebe el flujo del agua alrededor del equipo y si fuera necesario ponga el equipo en un lugar con menor obstrucción de la circulación del agua (p. ej. por plantas).
- Mida de nuevo la temperatura después de algún tiempo.

- La diferencia de temperatura todavía es muy grande: Ajuste en el equipo una temperatura un poco más alta.
- Mida de nuevo la temperatura después de algún tiempo.
- Cambie de nuevo el ajuste si fuera necesario.
- **La temperatura medida es superior a la temperatura ajustada:** Ajuste en el equipo una temperatura un poco más baja.
- Mida de nuevo la temperatura después de algún tiempo.
- Cambie de nuevo el ajuste si fuera necesario.

LIMPIEZA

Limpie el equipo si fuera necesario con agua clara y con una esponja suave o paño.

- No emplee productos de limpieza o soluciones químicas.

PIEZAS DE DESGASTE

- Ventosa

DESECHO



INDICACIÓN

Está prohibido desechar este equipo en la basura doméstica.

- Inutilice el equipo cortando el cable y entréguelo al sistema de recogida previsto.

PIEZAS DE RECAMBIO

El equipo se mantiene seguro y trabaja de forma fiable con las piezas originales de OASE.

Consulte los dibujos de piezas de recambio y las piezas de recambio en nuestra página web.



www.oase-livingwater.com/piezasderepuesto-ia





ELIMINACIÓN DE FALLOS

Fallo	Causa	Acción correctora
El agua no está caliente.	No hay tensión de alimentación	Compruebe la tensión de alimentación.
	Equipo defectuoso	Sustituir el equipo
El agua no tiene la temperatura ajustada.	Circulación del agua insuficiente	Comprobar la temperatura
	El equipo no está calibrado.	Ajuste un valor un poco más alto o más bajo que el valor indicado en la escala.
	La potencia de calentamiento del equipo, basada en la temperatura del entorno o la cantidad de agua a calentar, es muy baja.	Seleccionar el equipo adecuado

DATOS TÉCNICOS

Denominación	Valor
Tensión de referencia	230 V CA, 50 Hz
Consumo de potencia	50 W
Gama de ajuste	20 °C a 33 °C
Dimensiones	∅ 23 mm × 178 mm

SÍMBOLOS EN EL EQUIPO

IP X8 	Impermeable al agua hasta 0,8 m de profundidad
	Categoría de protección II, separación eléctrica segura de la red mediante aislamiento reforzado o doble.
	Emplear en interiores
	No desechar el equipo en la basura doméstica.
	Leer y tener en cuenta las instrucciones de uso

GARANTÍA

La OASE GmbH asume por este equipo OASE adquirido por Usted una garantía de **24 meses conforme a las condiciones de garantía abajo especificadas**. El plazo de garantía comienza con la adquisición del equipo en los centros de distribución de OASE. En caso de una reventa, el plazo de garantía no se reinicia. El plazo de garantía no se prolonga ni se renueva por el hecho de recibir prestaciones de garantía. Sus derechos legales como comprador, especialmente los derechos resultantes de la garantía legal, se mantienen válidos y no sufren ninguna restricción por esta garantía.

Condiciones de garantía

La OASE GmbH concede una garantía por calidad de fabricación impecable, conforme al fin de utilización prescrito, así como el montaje correcto y funcionamiento perfecto del equipo. En términos de garantía podemos seleccionar entre una reparación gratuita o un suministro gratuito de piezas de repuesto o la entrega de un equipo de recambio. Si el modelo correspondiente ya no está en producción, nos reservamos el derecho de suministrar un equipo de recambio de nuestro surtido, que se asemeje lo más posible al modelo reclamado. Nuestra garantía no incluye las reclamaciones debidas a

errores de montaje y de operación así como por un cuidado deficiente, el uso de agentes limpiadores inapropiados, por no ejecutar los trabajos de mantenimiento, un uso no conforme a lo prescrito, daños por accidente, caída, golpe, heladas, el corte de las clavijas de enchufe, la reducción de la longitud de cables, depósitos calcáreos o intentos de reparación inadecuados. En este sentido, use el equipo conforme a lo prescrito en el manual de uso, el cual forma parte de la garantía. La garantía tampoco incluye las piezas de desgaste, p. ej. las lámparas.

La garantía tampoco incluye la restitución de los gastos resultantes del desmontaje y montaje, la inspección, eventuales reclamaciones por pérdida de ganancia e indemnización por daños y perjuicios, así como otros derechos por daños y pérdidas de cualquier tipo originadas por el propio equipo o su utilización.

Tradução das instruções de uso originais

AVISO

- O aparelho pode ser utilizado por crianças com idade igual ou superior a 8 anos e pessoas com capacidades

La garantía sólo es válida para el país donde el equipo fue comprado en un centro de distribución de OASE. Esta garantía está sujeta al derecho alemán con exclusión de la Convención de las Naciones Unidas sobre los contratos de compraventa internacional de mercancías (CISG).

Cualquier reclamación relacionada con la garantía sólo se debe presentar a la empresa OASE GmbH, Tecklenburger Straße 161 en D-48477 Hörstel, Alemania, enviando el equipo –o la parte del equipo que se reclama– con porte pagado y bajo propio riesgo con una copia del comprobante de compra original del comerciante de OASE, este certificado de garantía y la descripción del error reclamado.

físicas, sensoriais ou mentais reduzidas ou com falta de experiência ou conhecimentos, enquanto vigiadas por adultos ou quando foram informadas sobre

o uso seguro do aparelho e entenderam os riscos remanescentes.

- Crianças não podem brincar com o aparelho.
- A limpeza e a manutenção não podem ser realizadas por crianças sem que sejam vigiadas por adultos.
- O aparelho não pode ser utilizado quando apresenta cabos e fios defeituosos ou a carcaça danificada.
- Antes de colocar as mãos na água, desligue todos os aparelhos no aquário ou desligue a ficha da tomada.

- Antes de conectar o aparelho, controlar que as características eléctricas do aparelho correspondem às da rede eléctrica. As características do aparelho estão indicadas na etiqueta de identificação, sobre a embalagem ou nestas instruções de uso.
- O cabo de alimentação defeituoso não pode ser substituído. O aparelho deve ser substituído.
- Antes de fazer trabalhos no aparelho, desconectar a ficha eléctrica.

INSTRUÇÕES DE SEGURANÇA

- Em caso de carcaça defeituosa, o aparelho não pode ser posto em funcionamento.
- Em caso de fios eléctricos defeituosos, o aparelho não pode ser posto em funcionamento.
- Não transportar ou puxar o aparelho pelo cabo eléctrico.
- Instalar os cabos e fios de forma que estejam protegidos contra danificação e ninguém possa tropeçar.
- Não abrir a carcaça do aparelho ou os componentes do mesmo, a menos que as instruções de uso autorizem expressamente tal intervenção.
- Fazer só os trabalhos, no aparelho, descritos nestas instruções de uso. Recomendamos que se dirija a um centro de serviço ou, em caso de dúvida, ao fabricante, caso não consiga eliminar os problemas.
- Utilizar exclusivamente peças e acessórios originais para o aparelho.
- Nunca proceda a modificações técnicas do aparelho.
- Só utilizar aquecimentos permitidos para aquários. Os aquecimentos adequados cumprem os requisitos conforme EN 60335-2-55.
- Proteger a ficha contra a penetração de água.

- Conectar o aparelho só com uma tomada instalada de acordo com as normas vigentes.

Símbolos usados nestas instruções



CUIDADO

- Refere-se a uma situação eventualmente perigosa.
- A não observação pode provocar ligeiras lesões ou ferimentos não graves.



NOTA

Informações que servem para compreender melhor ou prevenir eventuais danos materiais ou ecológicos.

Outras instruções

- A Faz referência a uma figura, p. ex., figura A

DESCRIÇÃO DO PRODUTO

- Controlar a correcção, integridade numérica e ausência de danos do volume de entrega.

<input type="checkbox"/> A	biOrb Heater Set	Número
1	Aquecimento	1
2	Termómetro com ventosa	1

3	Instruções de uso Heater Set	1
4	Ventosa para suporte	2
5	Suporte para aquecimento	1



ADVERTÊNCIA

Perigo de vida por asfixião.

Manter sacos de plástico e peças pequenas afastados de bebês e crianças.

Emprego conforme o fim de utilização acordado

biOrb Heater Set, doravante designado aparelho", só pode ser utilizado conforme descrito abaixo:

- Serve como aquecimento controlado por termostato, no aquário.
- Operação, sendo observadas as características técnicas.

O aparelho está sujeito a estas restrições:

- Utilizar só em salas e para aquários privados.
- Pode ser operado só a temperaturas de água de +4 °C a +35 °C.

POSICIONAR E CONECTAR



NOTA

- Mergulhar o aquecimento até à marcação que indica a profundidade mínima de imersão.
- O aquecimento pode ser mergulhado por completo.
- Para a montagem do aquecimento deve ser utilizado o suporte que faz parte do volume de entrega. O aquecimento não pode ter contacto com a parede acrílica do aquário.



NOTA

A temperatura pretendida não pode ser obtida sem que a potência de aquecimento corresponda à quantidade de água contida no aquário (→ Características técnicas) e o aquecimento se encontre numa zona de boa circulação.

Proceder conforme descrito abaixo:

B, C, D, E

- Rodar o botão regulador para ajustar a temperatura.
- Seleccionar uma variante de fixação do suporte ao aquário.
- Ligar as ventosas com o suporte.

- Controlar que os elementos de fixação apresentam a orientação correcta (para cima o para o lado).
- Colocar o suporte sobre o aparelho.
- Posicionar o aparelho, com o aquecimento voltado para o fundo do aquário, numa zona com uma superfície limpa e lisa e bem circunscrita.
- Montar o termómetro na posição oposta e à altura aproximadamente idêntica.

COLOCAÇÃO EM OPERAÇÃO



CUIDADO

Risco de queimadura por superfície quente!

Risco de queimadura para membros do corpo e risco de incêndio.

- Antes de iniciar trabalhos, desconectar o aquecimento e deixar arrefecer.



NOTA

- Ligar o aquecimento só quando este se encontra na água pelo menos até à marcação que indica a profundidade mínima de imersão.



NOTA

- Primeiro desligar o aquecimento e deixar arrefecer, só depois tirar da água.
- Depois da retirada da água, não deixar o aquecimento sem vigilância.

Proceder conforme descrito abaixo:

F

- Esperar 30 minutos antes de activar o aparelho para que o termóstato se possa adaptar à temperatura da água.
- Instalar o cabo de ligação à tomada eléctrica de modo que forme uma curva para gotejamento.
- **Ligar:** Ligar o aparelho com a rede eléctrica. O aparelho arranca de imediato.
- **Desligar:** Desconectar o aparelho da rede eléctrica.

Verificar os valores de temperatura



NOTA

O aquecimento liga e desliga automaticamente para manter a temperatura ajustada.

A luz, na ampola de vidro, sinaliza o funcionamento do aquecimento.

A luz e o aquecimento estão desactivados depois de atingida a temperatura ajustada.

Proceder conforme descrito abaixo:

- Deixar o aparelho operar um dia, seguidamente controlar a temperatura de água por meio do termómetro que faz parte do volume de entrega.
- **A temperatura medida é inferior à ajustada:** Controlar o fluxo de água no aparelho e, se preciso, colocar o mesmo noutro lugar, com menos embaraço à circulação da água (p. ex. menos plantas aquáticas).
- Repetir mais tarde a medição da temperatura.
- A diferença de temperatura continua grande: Aumentar um pouco a temperatura ajustada no aparelho.
- Repetir mais tarde a medição da temperatura.

- Se necessário, continuar a corrigir a temperatura.
- **A temperatura medida é superior à ajustada:** Reduzir um pouco a temperatura ajustada no aparelho.
- Repetir mais tarde a medição da temperatura.
- Se necessário, continuar a corrigir a temperatura.

LIMPEZA

Se necessário, limpar o aparelho com água limpa e uma esponja macia ou um pano.

- Nunca utilizar detergentes ou solventes químicos.

PEÇAS DE DESGASTE

- Ventosa

DESCARTAR O APARELHO USADO



NOTA

O aparelho não poderá ser eliminado com o lixo doméstico.

- Tornar o aparelho inutilizável pela separação dos fios eléctricos e entregar ao sistema de recolha selectiva.

PEÇAS DE REPOSIÇÃO

Com peças de reposição originais da OASE, o aparelho permanece seguro e opera perfeitamente.

Os desenhos e mones das peças de reposição podem ser vistos na nossa website.



www.oase-livingwater.com/spareparts-international-ia





ELIMINAÇÃO DE FALHAS

Avaria/Falha	Causa	Remédio
A temperatura da água não sobe	Tensão eléctrica ausente	Controlar a tensão eléctrica
	Aparelho com defeito	Substituir o aparelho
A temperatura da água não sobe ao valor ajustado	Circulação de água insuficiente	Controlar a temperatura
	Aparelho não calibrado	Aumentar ou reduzir o valor acima ou abaixo do indicado na escala.
	Comparada com a temperatura ambiente ou a quantidade de água a aquecer, a potência de aquecimento é insuficiente	Seleccionar aparelho adequado

DADOS TÉCNICOS

Designação	Valor
Rated voltage	230 V AC, 50 Hz
Consumo de energia	50 W
Margem de valores	20 °C ... 33 °C
Dimensões	∅ 23 mm × 178 mm

SÍMBOLOS SOBRE O APARELHO

IP X8  0.8 m	À prova de água até 0,8 m de profundidade.
	Classe de protecção II, separação eléctrica segura da rede eléctrica por isolamento duplo ou reforçado.
	Utilizar só no interior de salas.
	Não deitar ao lixo doméstico
	Ler e observar as instruções de uso

GARANTIA

A OASE GmbH assume para este aparelho uma garantia de fabrico de **24 meses em conformidade com as condições abaixo especificadas**. A vigência do período de garantia tem início com a primeira aquisição do aparelho num dos centros de distribuição OASE. O período de garantia não será reiniciado após a revenda do produto. O período de garantia não será prorrogado nem restabelecido por serviços cobertos pela garantia. Os seus direitos legais enquanto adquirente, designadamente com respeito à garantia legal, não serão afectados nem reduzidos por esta garantia voluntária.

Condições de garantia voluntária

A OASE GmbH garante a boa qualidade conforme o fim de utilização previsto, a montagem correcta e o funcionamento perfeito. A garantia refere-se, a critério do fabricante, à reparação gratuita ou o fornecimento gratuito de peças de reposição ou de um aparelho em substituição do defeituoso. Caso o tipo do aparelho defeituoso deixe de ser produzido, reservamo-nos o direito de fornecer, do nosso sortido, um aparelho em substituição do defeituoso e que se aproxime o mais perto possível do tipo anterior. As reclamações que tenham a sua origem numa instalação

deficiente, operação incorrecta ou cuidados insuficientes (por exemplo, utilização de detergentes inadequados), falta de manutenção, utilização incorrecta, danos provocados por acidentes, quedas, choques, geada, separação da ficha eléctrica, redução do comprimento do cabo eléctrico, depósitos calcários, tentativas de reparação indevidas, não estão cobertas pela presente garantia voluntária. Leia e observe as instruções de serviço em anexo que fazem parte da garantia. As peças sujeitas a desgaste permanente, por exemplo, lâmpadas, não estão abrangidas pela garantia.

O reembolso das despesas de montagem e desmontagem, verificações, a indemnização por perdas de benefícios ou danos estão excluídos da garantia. Isto é extensivo a danos ou prejuízos

consequenciais de qualquer natureza, causados pelo aparelho ou pela sua utilização.

A garantia será apenas válida num país na qual o aparelho for adquirido a um distribuidor OASE. A legislação alemã rege a presente garantia sob exclusão da Convenção das Nações Unidas sobre Contratos de Aquisição Internacional de Mercadorias (CISG).

Eventuais reclamações cobertas pela Garantia poderão ser dirigidas só à OASE GmbH, Tecklenburger Straße 161, D-48477 Hörstel, Alemanha, enviando, a porte pago e com risco de transporte suportado pelo remetente, o aparelho ou componente defeituoso, incluindo o talão original do revendedor OASE, este Certificado de garantia e a descrição da falha reclamada.

Traduzione delle istruzioni d'uso originali



AVVISO

- Questo apparecchio può essere utilizzato da bambini di età superiore a 8 anni e da per-

sone con capacità fisiche, sensoriali o mentali ridotte, se sono supervisionate o se sono state istruite sull'uso sicuro dell'apparecchio e che sono in grado di comprendere i pericoli

che ne possono derivare.

- Ai bambini è vietato giocare con l'apparecchio.
- La pulizia e la manutenzione utente non devono essere effettuate da bambini senza opportuna supervisione.
- Non utilizzare l'apparecchio se i cavi elettrici o l'alloggiamento sono danneggiati.
- Spegner tutti gli apparecchi nell'acquario o estrarre la spina elettrica prima di toccare l'acqua.

- Collegare l'apparecchio solo se i dati elettrici dell'apparecchio e dell'alimentazione elettrica coincidono. I dati sono riportati sulla targhetta di identificazione dell'apparecchio, sulla confezione, oppure nelle presenti istruzioni d'uso.
- Un cavo di alimentazione danneggiato non può essere sostituito. Smaltire l'apparecchio.
- Prima di intervenire sull'apparecchio, estrarre la spina dalla presa della corrente.

AVVERTENZE DI SICUREZZA

- L'apparecchio non deve venire usato in caso di scatola difettosa.
- Non utilizzare l'apparecchio se i cavi elettrici sono difettosi.
- Non trasportare né tirare l'apparecchio per il cavo elettrico.
- Posare i cavi in modo che siano protetti contro i danni e assicurarsi che nessuno possa cadervi sopra.
- Aprire l'alloggiamento dell'apparecchio o dei relativi componenti solo se ciò è espressamente indicato nelle presenti istruzioni.
- Eseguire sull'apparecchio solo le operazioni descritte in queste istruzioni. In caso di mancata risoluzione dei problemi, rivolgersi ad un centro d'assistenza autorizzato o in caso di dubbio al produttore.
- Impiegare per l'apparecchio solo parti di ricambio ed accessori originali.
- Non apportare mai modifiche tecniche all'apparecchio.
- Utilizzare solo riscaldatori omologati per l'impiego in acquario. I riscaldatori idonei soddisfano i requisiti secondo EN 60335-2-55.
- Proteggere i connettori dall'infiltrazione di umidità.

- Collegare l'apparecchio solo ad una presa installata secondo le norme.

Simboli utilizzati in queste istruzioni



CAUTELA

- Definisce una situazione possibilmente pericolosa.
- In caso di inosservanza ne possono conseguire leggere o lievi lesioni.



NOTA

Informazioni destinate ad una migliore comprensione o alla prevenzione di possibili danni materiali o all'ambiente.

Altre avvertenze

- A Riferimento ad un'illustrazione, ad es. illustrazione A.

DESCRIZIONE DEL PRODOTTO

- Controllare il contenuto della fornitura relativamente alla correttezza, alla completezza e alla presenza di danni.

<input type="checkbox"/> A	biOrb Heater Set	Quantità
1	Riscaldatore	1
2	Termometro con ventosa	1

3	Istruzioni d'uso Heater Set	1
4	Ventosa di supporto	2
5	Supporto per riscaldatore	1



AVVISO

Pericolo di morte per asfissia.

Tenere lontano da bambini e infanti i sacchetti di plastica e gli oggetti di piccole dimensioni.

Impiego ammesso

Il biOrb Heater Set, chiamato "apparecchio", può essere utilizzato solo nel modo seguente:

- Come riscaldatore controllato da termostato in un acquario.
- Funzionamento in conformità alle caratteristiche tecniche.

Per l'apparecchio valgono le seguenti restrizioni:

- Utilizzare solo in ambienti chiusi e in ambito privato.
- Funzionamento solo con acqua, temperatura compresa fra +4 °C e +35 °C.

INSTALLAZIONE E ALLACCIAMENTO



NOTA

- Immergere il riscaldatore nell'acqua perlomeno fino al contrassegno per la profondità d'immersione minima.
- Il riscaldatore può essere immerso completamente.
- Per il montaggio del riscaldatore, utilizzare assolutamente il supporto fornito. Il riscaldatore non deve toccare la parete acrilica dell'acquario.



NOTA

La temperatura desiderata può essere raggiunta solo se la potenzialità calorifica è adatta alla quantità d'acqua presente nell'acquario (→ Caratteristiche tecniche) e l'apparecchio è sistemato in una zona con un'ottima circolazione dell'acqua.

Procedere nel modo seguente:

B, C, D, E

- Posizionare il termoregolatore sul valore di temperatura desiderato.
- Selezionare una delle opzioni per il fissaggio del supporto nell'acquario.

- Avvitare le ventose in dotazione nel supporto.
 - Osservare l'orientamento delle staffe (verso l'alto o verso il lato).
- Bloccare il supporto sull'apparecchio.
- Sistemare l'apparecchio nell'acquario riempito d'acqua, con l'elemento riscaldante rivolto verso il fondo dell'acquario, su una superficie pulita e piana, ossia in una zona con un'ottima circolazione dell'acqua.
- Applicare il termometro di fronte al riscaldatore e all'incirca alla stessa altezza.

MESSA IN FUNZIONE



ATTENZIONE

Pericolo di lesioni dovuto alla superficie calda.

Parti del corpo possono essere ustionate o sussiste il pericolo d'incendio.

- Prima di qualsiasi intervento, staccare il riscaldatore dalla rete e poi lasciarlo raffreddare.



NOTA

- Collegare il riscaldatore solo quando è immerso perlomeno fino al contrassegno per la profondità d'immersione minima.



NOTA

- Per prima cosa spegnere il riscaldatore e lasciarlo raffreddare, poi toglierlo dall'acqua.
- Non lasciare incustodito il riscaldatore una volta tolto dall'acqua.

Procedere nel modo seguente:

F

- Aspettare circa 30 minuti prima di avviare l'apparecchio in modo che il termostato possa adattarsi alla temperatura dell'acqua.
- Posare il cavo di alimentazione di rete in maniera tale da formare un'ansa a goccia!
- **Avviamento:** Collegare l'apparecchio alla rete. L'apparecchio si avvia immediatamente.
- **Spegnimento:** Staccare l'apparecchio dalla rete.

Controllare i valori di temperatura



NOTA

Per mantenere invariata la temperatura regolata, il riscaldatore si avvia e si spegne autonomamente.

Una luce nel bulbo in vetro indica che il riscaldatore è in funzione.

Una volta raggiunta la temperatura regolata, la luce e il riscaldatore vengono disattivati.

Procedere nel modo seguente:

- Lasciar funzionare l'apparecchio per circa un giorno e poi controllare la temperatura dell'acqua con il termometro in dotazione.
- **La temperatura misurata è più bassa rispetto a quella regolata:** Controllare il flusso d'acqua attorno all'apparecchio ed eventualmente spostare quest'ultimo in un punto che presenta un minore impedimento alla circolazione dell'acqua (ad es. ostacolo causato dalle piante).
- Dopo un po' di tempo misurare nuovamente la temperatura.
- La differenza di temperatura è ancora troppo elevata: Impostare sull'apparecchio una temperatura leggermente maggiore.

- Dopo un po' di tempo misurare nuovamente la temperatura.
- Se necessario, modificare nuovamente l'impostazione.
- **La temperatura misurata è più elevata rispetto a quella regolata:** Impostare sull'apparecchio una temperatura leggermente inferiore.
- Dopo un po' di tempo misurare nuovamente la temperatura.
- Se necessario, modificare nuovamente l'impostazione.

PULIZIA

Se necessario, pulire l'apparecchio con acqua limpida e una spugna morbida o un panno.

- Non utilizzare detergenti o soluzioni chimiche.

PEZZI SOGGETTI A USURA

- Ventosa

SMALTIMENTO



NOTA

Non smaltire questo apparecchio gettandolo nei rifiuti domestici!

- Rendere inutilizzabile l'apparecchio tagliando i cavi e poi smaltirlo attraverso l'apposito sistema di ritiro.

PARTI DI RICAMBIO

Con ricambi originali OASE l'apparecchio rimane sicuro e funzionerà sempre regolarmente.

Per i disegni dei ricambi e per i ricambi stessi, vedere al nostro sito Internet.



www.oase-livingwater.com/spareparts-international-ia





ELIMINAZIONE DI ANOMALIE

Anomalia	Causa	Intervento
L'acqua non si riscalda	Manca la tensione di rete	Controllare la tensione di rete
	Apparecchio difettoso	Sostituire l'apparecchio
All'acqua non viene trasmessa la temperatura regolata	Circolazione dell'acqua insufficiente	Controllare la temperatura
	Apparecchio non calibrato	Impostare un valore leggermente superiore o inferiore a quello indicato sulla scala.
	Potenzialità calorifica riferita alla temperatura ambiente o alla quantità d'acqua da riscaldare non sufficiente	Scegliere un apparecchio adatto

DATI TECNICI

Denominazione	Valore
Tensione di taratura	230 V AC, 50 Hz
Potenza assorbita	50 W
Campo di regolazione	20 °C ... 33 °C
Dimensioni	∅ 23 mm × 178 mm

SIMBOLI SULL'APPARECCHIO

IP X8 	Impermeabile all'acqua fino a 0,8 m di profondità.
	Classe di protezione II, separazione elettrica sicura dalla rete tramite isolamento rinforzato o doppio.
	Utilizzare all'interno
	Non smaltire unitamente a normali rifiuti domestici
	Leggere e osservare le istruzioni per l'uso.

GARANZIA

Per questa apparecchiatura OASE, acquistata in conformità alle condizioni di seguito riportate, l'azienda OASE GmbH prevede una garanzia di **24 mesi**. La garanzia ha inizio dal momento del primo acquisto presso il rivenditore specializzato OASE. Se l'apparecchiatura viene ulteriormente rivenduta, la data di scadenza della garanzia non subisce modifiche. Entro il periodo di garanzia, la stessa può essere prorogata o rinnovata. I diritti legali dell'acquirente derivanti in particolare dalla garanzia mantengono la propria validità e non vengono limitati dalle presenti prestazioni.

Condizioni di garanzia

L'azienda OASE GmbH rilascia una garanzia per le caratteristiche eccellenti e la lavorazione perfetta in funzione dello scopo d'impiego, per l'assemblaggio eseguito a regola d'arte e la funzionalità corretta dell'apparecchiatura. Le prestazioni di garanzia si riferiscono, a discrezione del costruttore, alla riparazione o alla fornitura gratuita di parti di ricambio o di una apparecchiatura sostitutiva. Nel caso in cui il modello in oggetto non venisse più fabbricato, il costruttore si riserva il diritto di fornire, a propria discrezione, una apparecchiatura sostitutiva della gamma OASE il più possibile simile al tipo contestato.

Non rientrano nella garanzia le contestazioni le cui cause sono imputabili a errori di montaggio e di manovra nonché a manutenzione insufficiente, impiego non conforme alle prescrizioni, effetto del gelo, troncature di connettori, accorciamento di cavi, depositi calcarei o tentativi di riparazione non eseguiti correttamente. Per un impiego corretto dell'apparecchiatura, prendere attentamente visione delle istruzioni d'uso parte integrante della garanzia. Non sono coperte da garanzia le parti soggette a usura, ad es. i corpi luminosi.

Sono esclusi dalla garanzia il rimborso per costi lavorativi derivanti da operazioni di smontaggio e montaggio, verifiche, richieste di profitti non realizzati e risarcimento danni, nonché ulteriori diritti relativi a danni e perdite di qualsiasi tipo provocati dall'apparecchiatura o da un uso improprio della stessa.

Oversættelse af den originale brugsanvisning

ADVARSEL

- Dette apparat kan bruges af børn fra 8 år og derover og personer med nedsatte fysiske,

La garanzia è valida solo per il paese in cui è stata acquistata l'apparecchiatura, presso un rivenditore specializzato OASE. Per questa garanzia vale il diritto tedesco, con esclusione dell'accordo delle Nazioni Unite relativo a contratti internazionali per la vendita di merci (CISG).

I diritti derivanti dalla garanzia possono essere rivendicati solo nei confronti dell'azienda OASE GmbH, Tecklenburger Straße 161, D-48477 Hörstel/Germany inviando all'origine in porto affrancato e a rischio di trasporto a carico del mittente l'apparecchiatura o il componente contestati e allegando una copia della pezza giustificativa di vendita originale del rivenditore specializzato OASE, il presente atto di garanzia e specificando per iscritto il difetto reclamato.

sensoriske eller mentale evner eller manglende erfaring og viden, når de er under opsyn eller får instruktion i sikker brug af apparatet og forstår de dermed forbundne risici.

- Børn må ikke lege med apparatet.
- Rengøring og vedligeholdelse må ikke udføres af børn uden opsyn.
- Anvend ikke apparatet, hvis de elektriske ledninger eller huset er beskadiget.
- Sluk alle apparatet i akvariet eller træk netstikket ud, inden du griber ned i vandet.
- Enheden må kun tilsluttes, hvis de elektriske data for enheden og strømforsyningen stemmer overens. Enhedens data findes på enhedens typeskilt, på

emballagen eller i denne brugsanvisning.

- En beskadiget tilslutningsledning kan ikke udskiftes. Bortskaf apparatet.
- Træk netstikket ud inden arbejde på apparatet.

SIKKERHEDSANVISNINGER

- Hvis huset er defekt, må apparatet ikke anvendes.
- Hvis elektriske ledninger er defekte, må apparatet ikke anvendes.
- Apparatet må ikke bæres eller trækkes i den elektriske ledning.
- Læg kablerne, så de er beskyttet mod skader, og sørg for, at ingen kan snuble over dem.
- Apparatets kabinet eller tilhørende dele må kun åbnes, hvis du udtrykkeligt bliver opfordret til det i vejledningen.

- Der må kun gennemføres arbejde på apparatet, som er beskrevet i denne vejledning. Henvend dig til et autoriseret serviceværksted eller i tvivlstilfælde til producenten, hvis det ikke er muligt at afhjælpe problemerne.
- Brug kun originale reservedele og originalt tilbehør til apparatet.
- Foretag aldrig tekniske ændringer på apparatet.
- Anvend kun varmeapparater, der er godkendte til brug i akvariet. Egnede varmeapparater opfylder kravene iht. EN 60335-2-55.
- Beskyt stikforbindelser mod fugt.
- Tilslut kun apparatet i en forskriftsmæssigt installeret stikkontakt.

Symboler i denne vejledning



FORSIGTIG

- Betegner en muligvis farlig situation.
- Manglende overholdelse kan medføre lette eller mindre kvæstelser.



OBS!

Oplysninger der medvirker til bedre forståelse eller til forebyggelse af mulige materielle skader eller miljøskader.

Yderligere anvisninger

- A Henvisning til en figur, f.eks. figur A.

PRODUKTBESKRIVELSE

- Kontrollér, at pakkens indhold er korrekt, fuldstændigt og ubeskadiget.

<input type="checkbox"/> A	biOrb Heater Set	Antal
1	Varmer	1
2	Termometer med sugekop	1
3	Brugsanvisning Heater Set	1
4	Sugekop til holder	2
5	Holder til varmer	1



ADVARSEL

Livsfare på grund af kvælning.

Hold plastikposer og smådele uden for børns rækkevidde.

Anvendelse i henhold til bestemmelser

biOrb Heater Set, kaldet "enheden", må udelukkende anvendes på følgende måde:

- Som termostyret akvarievarmer.
- Drift ved overholdelse af de tekniske data.

Der gælder følgende restriktioner for apparatet:

- Må kun bruges i private rum, der er beregnet til akvaristiske formål.
- Drift med vand må udelukkende ske ved en vandtemperatur på +4 °C ... +35 °C.

OPSTILLING OG TILSLUTNING



OBS!

- Varmeren nedsænkes som minimum til markeringen for den minimale nedsænkingsdybde.
- Varmeren kan nedsænkes helt.
- Anvend til enhver tid den medfølgende holder til montering af varmeren. Varmeren må ikke røre ved akvariets akrylvæg.



HENVISNING

Den ønskede vandtemperatur kan kun nås, hvis varmeydelser passer til vandmængden i akvariet (→ Tekniske data) og er placeret i et område med god vandcirkulation.

Sådan gør du:

- B, C, D, E

- Drej termostaten til den ønskede temperaturværdi.
- Vælg en af mulighederne for fastgørelse af holderen i akvariet.
- Drej de medfølgende sugestik ind i holderen.
 - Bemærk flangernes stilling (opad eller til siden).
- Klem holderen på apparatet.
- Placer apparatet i et fyldt akvarium med varmeelementet, der peger mod akvariets bund, på en ren, jævn overflade i et område med god vandcirkulation.
- Anbring termometeret over for varmeren i omtrent samme højde.

IBRUGTAGNING



FORSIGTIG

Fare for kvæstelser pga. meget varme overflader!

Kropsdele kan blive forbrændt, eller der kan opstå brand.

- Inden alt arbejde skal stikket til varmeren trækkes ud, og den skal afkøle.



OBS!

- Tilslut først varmeren, når den er nedsænket i vand, og vandet som minimum når mærkeringen for den minimale nedsænkingsdybde.



HENVISNING

- Sluk først for varmeren, og lad den afkøle. Tag den derpå op af vandet.
- Lad ikke varmeren ligge uden opsyn, efter den er taget op af vandet.

Sådan gør du:

- F
- Vent ca. 30 minutter med at tænde, så termostaten kan tilpasse sig vandets temperatur.
- Træk netttilslutningsledningen således, at der dannes sig en drypsløjfe!
- **Tænde:** Forbind apparatet til strømnettet. Apparatet tænder med det samme.
- **Slukke:** Afbryd strømmen til enheden.

Kontrollér temperaturværdien



HENVISNING

Varmeren tændes og slukkes automatisk for at holde den indstillede temperatur. Et lys i glaskolben viser, at varmeren er i drift. Lys og varmer er slukket, når den indstillede temperatur er nået.

Sådan gør du:

- Lad apparatet køre i ca. en dag, hvorpå vandtemperaturen kontrolleres med det medfølgende termometer.
- **Målt temperatur er lavere end indstillet:** Kontroller vandstrømmen og apparatet, og flyt evt. apparatet til et sted, hvor vandcirkulationen hindres mindre (f.eks. på grund af planter).
- Mål temperaturen igen efter et stykke tid.
- Temperaturforskellen er stadig for stor: Indstil en noget højere temperatur på apparatet.
- Mål temperaturen igen efter et stykke tid.
- Tilpas om nødvendigt indstillingen igen.
- **Målt temperatur er højere end indstillet:** Indstil en noget lavere temperatur på apparatet.
- Mål temperaturen igen efter et stykke tid.
- Tilpas om nødvendigt indstillingen igen.

RENGØRING

Rengør apparatet efter behov med rent vand og med en blød svamp eller klud.

- Brug ikke rengøringsmidler eller kemiske opløsningsmidler.

LUKKEDELE

- Sugekop

RESERVEDELE

Med originale reservedele fra OASE forbliver apparatet sikkert og fortsætter med at arbejde pålideligt.

Reservedelstegninger og reservedele findes på vores hjemmeside.

BORTSKAFFELSE



OBS!

Dette apparat må ikke bortskaffes som husholdningsaffald.

- Apparatet gøres ubrugeligt ved at skære kablet af og bortskaffes via det dertil beregnede genbrugssystem.



www.oase-livingwater.com/spareparts-international-ia





FEJLAFHJÆLPNING

Fejl	Årsag	Udbedring
Vandet bliver ikke varmt	Netspænding mangler	Kontrollér netspænding
	Apparatet er defekt	Udskift apparat
Vandet får ikke den indstillede temperatur	Vandcirkulationen utilstrækkelig	Kontrollér temperaturen
	Apparatet ikke kalibreret	Indstil en noget højere eller lavere værdi end angivet på skalaen.
	Apparatets varmeydelse er for lav i forhold til stuetemperaturen eller til den vandmængde, der skal opvarmes	Vælg et passende apparat

TEKNISKE DATA

Betegnelse	Værdi
Nominal spænding	230 V AC, 50 Hz
Effektforbrug	50 W
Indstillingsområde	20 °C – 33 °C
Dimensioner	Ø 23 mm × 178 mm

SYMBOLER PÅ APPARATET

IP X8 	Vandtæt indtil 0,8 m dybde
	Beskyttelsesklasse II, sikker elektrisk adskillelse fra nettet med forstærket eller dobbelt isolering
	Anvendes indendørs
	Må ikke bortskaffes sammen med husholdningsaffaldet
	Læs brugsanvisningen

GARANTI

OASE GmbH afgiver en garanti på det købte OASE apparat i henhold til efterfølgende garantibetingelser på **24 måneder**. Garantien træder i kraft ved det første køb hos en OASE-forhandler. Ved et videresalg begynder garantiperioden derfor ikke forfra igen. Garantiydelser medfører hverken forlængelse eller fornyelse af garantiperiode. Køberens juridiske rettigheder - især hvad angår garantikrav - berøres ikke og begrænses ikke af denne garanti.

Garantibetingelser

OASE GmbH yder en garanti for korrekt, tilsigtet tilstand og bearbejdning, korrekt montering og

funktionsdygtighed. Garantiydelser omfatter efter vores valg en gratis reparation hhv. gratis levering af reservedele eller et erstatningsapparat. Hvis den respektive type ikke længere produceres, forbeholder vi os ret til, efter eget valg, at levere et erstatningsapparat fra vores sortiment, der kommer så tæt som muligt på det defekte apparat. Garantidækningen omfatter ikke skader som følge af monterings- og betjeningsfejl samt manglende pleje f.eks. ved brug af uegnede rengøringsmidler eller unklad vedligeholdelse, ikke-tilsigtet anvendelse, skader ved ulykke, fald, stød, frostpåvirkning, afskåret stik, kabelforkortning, kabelforlængelse eller ukorrekte reparationsforsøg. Vi henviser til den tilsigtede brug i

henhold til brugsanvisningen, der er en bestanddel af garantien. Sliddele som f.eks. lyskilder er ikke omfattet af garantien.

Garantien omfatter ikke erstatning for demontering og montering, kontrol, krav om skadeserstatning, samt ethvert krav om erstatning for skader og tab af enhver art, der er opstået som følge af brugen af apparatet.

Garantien er kun gældende for det land hvor apparatet er købt hos en OASE forhandler. Denne

garanti er underlagt tysk ret i henhold til Forenede Nationers overenskomst om kontrakter for internationale varekøb (CISG).

Garantikrav kan kun gøres gældende overfor OASE GmbH, Tecklenburger Straße 161, D-48477 Hörstel, Tyskland, såfremt du fragtfrit og for egen fragtrisiko tilsender os det pågældende apparat eller en del heraf sammen med en kopi af det originale salgsbilag fra OASE-faghandleren, dens garantibevis samt en skriftlig angivelse af reklamationssfejlen.

Oversættelse av den originale bruksanvisningen

ADVARSEL

- Dette apparatet kan brukes av barn som er 8 år eller eldre, samt av personer med reduserte fysiske, sensoriske eller mentale begrensninger, eller som mangler erfaring og kunnskap, hvis de er

- under oppsikt eller har fått opplæring i riktig bruk av apparatet, og forstår farene forbundet med å bruke dette.
- Barn må ikke leke med apparatet.
- Rengjøring eller brukervedlikehold må ikke utføres av barn uten at de er under oppsikt.

- Bruk ikke apparatet når elektriske ledninger eller hus er skadet.
- Slå av alle apparater i akvariet eller trekk ut nettpluggen før du stikker hånden i vannet.
- Koble apparatet bare til dersom de elektriske dataene til apparatet og strømforsyningen stemmer overens. Du finner apparatdataene på typeskiltet på apparatet, på forpakningen og i denne bruksanvisningen.
- En skadet strømledning kan ikke skiftes ut. Kasser apparatet.

- Trekk ut nettstøpslet før du utfører arbeid på apparatet.

SIKKERHETSANVISNINGER

- Ved defekt hus, skal apparatet ikke brukes.
- Ved defekte elektriske ledninger, skal apparatet ikke brukes.
- Ikke bær eller trekk apparatet etter den elektriske ledningen.
- Legg ledningene slik at de er beskyttet mot skader, og pass på at ingen kan snuble i dem.
- Åpne huset på apparatet eller tilhørende deler kun hvis det uttrykkelig oppfordres til det i bruksanvisningen.
- Utfør kun arbeid på apparatet som er beskrevet i denne bruksanvisningen. Kontakt autorisert kundeservice eller produsenten ved tvil eller hvis problemet ikke kan utbedres.
- Bruk kun originale reservedeler og originalt tilbehør for apparatet.
- Utfør aldri tekniske endringer på apparatet.
- Bruk kun varmeelementer som er tillatt for bruk i akvarier. Egnede varmeelementer oppfyller kravene i EN 60335-2-55.

- Beskytt pluggforbindelser mot fuktighet.
- Apparatet må bare kobles til en forskriftsmessig installert stikkontakt.

Symboler i denne bruksanvisningen



FORSIKTIG

- Betegner en potensielt farlig situasjon.
- Å ignorere advarselen kan føre til lett eller ubetydelig personskade.



MERK

Informasjon som skal gi bedre forståelse eller som skal bidra til å forebygge eventuelle materielle skader eller miljøødeleggelser.

Andre merknader

- A Viser til en illustrasjon, f.eks. Illustrasjon A.

PRODUKTBESKRIVELSE

- Kontroller at leveringsomfanget er korrekt, fullstendig og ikke skadet.

<input type="checkbox"/> A	biOrb Heater Set	Antall
1	Varmeelement	1
2	Termometer med sugekopp	1

3	Bruksanvisning Heater Set	1
4	Sugekopp for holder	2
5	Holder for varmeelement	1



ADVARSEL

Livsfare på grunn av kvelning.

Oppbevar plasttopper og smådeler utilgjengelig for barn.

Tilsiktet bruk

biOrb Heater Set, kalt "utstyret", må kun brukes på følgende måte:

- Som termostatstyrt varmeelement for akvarium.
- Drift ved overholdelse av tekniske data.

Følgende restriksjoner gjelder for apparatet:

- Bruk bare innendørs og i private akvarier.
- Drift kun med vann ved en vanntemperatur på +4 °C ... +35 °C.

INSTALLASJON OG TILKOBLING



MERK

- Senk varmeelementet ned i vannet, minst til markeringen for minste nedsenkingsdybde.
- Varmeelementet kan senkes helt ned.
- For montering av varmeelementet må man bruke den medfølgende holderen. Varmeelementet må ikke berøre akrylveggen til akvariet.



MERK

Den ønskede vanntemperaturen kan bare oppnås, når ytelsen på varmeelementet er tilpasset vannmengden i akvariet (→ tekniske data) og når det er plassert i en sone med god vanngjennomstrømning.

Slik går du frem:

B, C, D, E

- Still temperaturregulatoren inn på ønsket temperaturverdi.
- Velg et alternativ for feste av holderen i akvariet.
- Skru inn de medfølgende sugekoppene i holderen.

– Vær oppmerksom på plasseringen av las-kene (oppover eller til siden).

- Klem fast holderen på apparatet.
- Plasser apparatet med varmeelementet rettet mot bunnen i det fylte akvariet, på en ren, glatt overflate i en sone med god vanngjennomstrømning.
- Plasser termometeret ovenfor varmeelementet og på omtrent samme høyde.

IGANGSETTING



FORSIKTIG

Fare for personskade på varme overflater!
Kroppsdeler kan bli forbrent eller det kan oppstå brann.

- Koble varmeelementet fra strømmettet og la det avkjøles før alle arbeider.



MERK

- Koble til varmeelementet først når det er nedsenket i vannet minst ned til markeringen for minste nedsenkingsdybde.



MERK

- Slå først av varmeelementet og la det avkjøles, før du tar det ut av vannet.
- Ikke la varmeelementet ligge uten tilsyn etter at det er tatt ut av vannet.

Slik går du frem:

F

- Vent ca. 30 minutter før du slår det på, slik at termostaten kan tilpasse seg temperaturen i vannet.
- Legg nettilkoblingsledningen slik at det dannes en dråpesløyfe!
- **Slå på:** Koble apparatet til strømnettet. Apparatet slås på.
- **Slå av:** Koble apparatet fra strømnettet.

Kontrollere temperaturverdiene



MERK

Varmeelementet slår seg på og av automatisk, for å holde den innstilte temperaturen. Et lys i glasskolben viser at varmeelementet fungerer. Lys og varmeelement slås av når den innstilte temperaturen er oppnådd.

Slik går du frem:

- La apparatet virke omtrent en dag, og kontroller vanntemperaturen med det medfølgende termometeret.
- **Den målte temperaturen er lavere enn den innstilte:** Kontroller vannstrømmen rundt apparatet og flytt evt. apparatet til et sted med mindre hindringer i vanngjennomstrømmingen (f.eks. på grunn av planter).
- Mål temperaturen igjen etter en stund.
- Temperaturforskjellen er enda for stor: Still en noe høyere temperatur på apparatet.
- Mål temperaturen igjen etter en stund.
- Endre evt. innstillingen på nytt.
- **Den målte temperaturen er høyere enn den innstilte:** Still en noe lavere temperatur på apparatet.
- Mål temperaturen igjen etter en stund.
- Endre evt. innstillingen på nytt.

RENGJØRING

Rens apparatet ved behov med rent vann og en myk svamp eller klut.

- Ikke bruk rengjøringsmidler eller kjemiske løsemidler.

SLITEDELER

- Sugekopp

RESERVEDELER

Med originaldeler fra OASE forblir apparatet sikkert og fortsetter å arbeide pålitelig. Reservedeltegninger og reservedeler finner du på vår internettside.

KASSERING



MERK

Dette apparatet må ikke kastes i vanlig husholdningsavfall.

- Gjør apparatet ubrukelig ved å kutte av kablene og kasser det i retursystemet.



www.oase-livingwater.com/spareparts-international-ia





UTBEDREFEIL

Feil	Årsak	Utbedring
Vannet blir ikke varmt	Nettspenning mangler	Kontroller nettspenningen
	Defekt apparat	Skift apparat
Vannet holder ikke den innstilte temperaturen	For dårlig vanngjennomstrømning	Kontrollere temperaturen
	Apparatet er ikke kalibrert	Still inn en noe høyere eller lavere verdi enn angitt på skalaen.
	Varmeytelsen til apparatet er for lav i forhold til romtemperaturen eller til den vannmengden som skal varmes opp	Velg et egnet apparat

TEKNISKE DATA

Betegnelse	Verdi
Merkespenning	230 V AC, 50 Hz
Effektforbruk	50 W
Justeringsområde	20 °C ... 33 °C
Dimensjoner	Ø 23 mm × 178 mm

SYMBOLER PÅ APPARATET

IP X8  <small>0.8 m</small>	Vannrett ned til 0,8 m dyp
	Beskyttelsesklasse II, sikker elektrisk isolasjon fra strømmettet ved forsterket eller dobbel isolasjon
	Bruk innendørs
	Må ikke kastes i husholdningsavfallet
	Les og følg bruksanvisningen

GARANTI

OASE GmbH utsteder med dette en produsentgaranti gjeldende i **24 måneder for OASE-produktet du har kjøpt med følgende garantibetingelser**. Garantien løper fra tidspunktet for første kjøp hos OASE-forhandleren. Ved eventuelt videresalg vil imidlertid garantiperioden ikke begynne å løpe på nytt. Ved garantiytelser blir garantitiden verken forlenget eller fornyet. Kjøperens lovfestede rettigheter, særlig garantirettigheter, berøres ikke og begrenses ikke av denne garantien.

Garantibetingelser

OASE GmbH garanterer at produktet er feilfritt, at det har egenskaper og design i samsvar med formålet, at det er fagmessig produsert og fungerer som det skal. Garantien innebærer at vi, etter egen skjønnsvurdering, yter kostnadsfri reparasjon eller kostnadsfri levering av reservedeler eller et erstatningsprodukt. Dersom den aktuelle modellen ikke lenger blir produsert, forbeholder vi oss retten til å levere et produkt etter vårt valg som finnes i vårt sortiment, dog av en modell som er så lik det reklamerte produktet som mulig. Krav som kan spores tilbake til monterings- og betjeningsfeil,

manglende vedlikehold for eksempel pga. bruk av uegnede rengjøringsmiddel eller pga. unnlatt vedlikehold, ureglementert bruk, skader forårsaket av ulykker, fall, støt, frostskafer, avkuttete plugg, nedkortede kabler eller ureglementerte reparasjonsforsøk, dekkes ikke av denne garantien. I forbindelse med riktig bruk viser vi til bruksanvisningen som er del av denne garantien. Slitedeler som f. eks. lyskilder omfattes ikke av garantien.

Erstatning for utgifter knyttet til demontering og montering, sjekk, krav knyttet til tapt fortjeneste og skadeserstatning er ikke inkludert i garantien og heller ikke andre krav for skader og tap, uansett art, som ble forårsaket av produktet eller bruken av produktet.

Översättning av originalbruksanvisningen

VARNING

- Denna apparat kan användas av barn som är 8 år eller äldre samt av personer med sänkt fysisk, sensorisk eller mental förmåga eller brist på erfarenhet och

Garantien for produktet gjelder kun i det landet det ble kjøpt hos en OASE-forhandler. Garantien underligger tysk rett under utelukkelse av FN-konvensjonen for internasjonale løstrekkjøp (CISG).

Garantikrav kan kun gjøres gjeldende overfor OASE GmbH, Tecklenburger Straße 161, D-48477 Hörstel, ved at det angjeldende produktet eller den angjeldende delen, sammen med en kopi av det originale kjøpsbeviset fra en OASE-forhandler, dette garantibeviset samt en skriftlig redegjørelse for reklamasjonsårsaken sendes til oss for kjøpers regning og risiko.

kunskap förutsatt att de hålls under uppsikt eller instrueras i hur de använder apparaten säkert samt de risker som kan uppstå.

- Barn får inte leka med apparaten.
- Rengöring och användarunderhåll får

inte utföras av barn utan uppsikt.

- Använd inte apparaten om elektriska ledningar eller kåpan har skadats.
- Stäng av alla apparater i akvariet, eller dra ur kontakten, innan du sätter ned handen i vattnet.
- Apparaten får endast anslutas om de elektriska data som gäller för apparaten stämmer överens med strömförsörjningen. Apparats data anges på typskylten på apparaten, på förpackningen eller i denna bruksanvisning.

- En skadad anslutningskabel kan inte bytas ut. Avfallshandtera apparaten.
- Dra ut nätkontakten före arbeten på enheten.

SÄKERHETSANVISNINGAR

- Apparaten får inte användas om kåpan är defekt.
- Apparaten får inte användas om elkablarna är defekta.
- Bär inte och dra inte apparaten i elkabeln.
- Dra kablarna så att de är skyddade och inte kan skadas, och se till att ingen kan snava över dem.
- Öppna apparatens kåpa eller tillhörande delar endast när du uttryckligen uppmanas till detta i bruksanvisningen.
- Genomför endast sådana arbeten på apparaten som beskrivs i denna bruksanvisning. Kontakta en behörig kundtjänstverkstad, eller ev. tillverkaren, om problem inte kan åtgärdas.

- Använd endast originalreservdelar och -tillbehör till apparaten.
- Gör aldrig några tekniska ändringar på apparaten.
- Använd endast värmare som är godkända för användning i akvarier. Lämpliga värmare uppfyller kraven i EN 60335-2-55.
- Skydda stickanslutningarna mot fukt.
- Anslut endast apparaten till ett vägguttag som installerats enligt gällande föreskrifter.

Symboler i denna bruksanvisning



OBS!

- Beskriver en möjligtvis farlig situation.
- Om detta inte beaktas finns det risk för lätta eller mindre personskador.



ANVISNING

Information som ska ge bättre förståelse eller förebygga ev. sak- eller miljöskador.

Andra anvisningar

- A Referens till en bild, t ex bild A.

PRODUKTBESKRIVNING

- Kontrollera att leveransen stämmer och är komplett samt att den inte har skadats.

<input type="checkbox"/> A	biOrb Heater Set	Antal
1	Värmare	1
2	Termometer sugkopp	1
3	Bruksanvisning Heater Set	1
4	Sugkopp för hållare	2
5	Hållare för värmare	1



VARNING

Livsfara! Risk för kvävning!

Plastpåsar och plastdelar förvaras utom räckhåll för småbarn och bebisar.

Ändamålsenlig användning

biOrb Heater Set, som här betecknas som apparat, får endast användas på följande sätt:

- Som termostatstyrd akvarievärmare.
- Drift under iakttagande av tekniska data.

För apparaten gäller följande begränsningar:

- Får endast användas inomhus samt för privat akvaristiskt bruk.
- Drift endast med vatten vid en vattentemperatur mellan +4°C och +35°C.

INSTALLATION OCH ANSLUTNING



ANVISNING

- Sänk ned värmaren åtminstone till markeringen för minsta doppningsdjupet.
- Värmaren kan sänkas ned komplett.
- När värmaren ska monteras måste den bifogade hållaren tvunget användas. Värmaren får inte röra vid akvariets akrylvägg.



ANVISNING!

Den avsedda vattentemperaturen kan endast uppnås om värmeeffekten passar till vattent mängden i akvariet (→ Tekniska data) och är placerad i en zon med fullgod vattencirkulation.

Gör så här:

B, C, D, E

- Vrid temperaturregleringen till avsett temperaturvärde.
- Välj en av optionerna för att montera hållaren i akvariet.
- Skruva in bifogade sugproppar i hållaren.
 - Var uppmärksam på tungornas riktning (uppåt eller åt sidan).
- Kläm fast hållaren på apparaten.

- Placera apparaten på en ren och slät yta i en zon med fullgod vattencirkulation i det fyllda akvariet. Tänk på att värmeelementet ska peka mot akvariebotten.
- Montera termometern mitt emot värmaren på ungefär samma höjd.

DRIFTSTART



OBS!

Risk för personskador av heta ytor!

Risk för brännskador på kroppsdelar samt för brandfara.

- Inför alla slags arbetsuppgifter ska värmaren alltid kopplas loss från elnätet och därefter svalna.



ANVISNING

- Anslut inte värmaren förrän den har sänkts ned i vattnet åtminstone till markeringen för minsta doppningsdjupet.



ANVISNING!

- Slå först ifrån värmaren och låt den svalna innan den lyfts upp ur vattnet.
- Låt inte värmaren ligga utan uppsikt efter att den har lyfts upp ur vattnet.

Gör så här:

F

- Vänta i ca 30 minuter innan apparaten slås på så att termostaten kan anpassas till vattentemperaturen.
- Dra nätkabeln på ett sådant sätt att en droppslinga bildas.
- **Slå på apparaten:** Anslut apparaten till elnätet. Apparaten startar direkt.
- **Slå ifrån apparaten:** Skilj apparaten åt från elnätet.

Kontrollera temperaturvärden



ANVISNING!

Värmaren slås på och ifrån automatiskt så att den inställda temperaturen kan hållas konstant. En lampa i glaskolven indikerar att värmaren är i drift. Lampan och värmaren är frånslagna när den önskade temperaturen har nåtts.

Gör så här:

- Låt apparaten var i drift under en dag och kontrollera därefter vattentemperaturen med den bifogade termometern.
- **Den uppmätta temperaturen är lägre än den inställda:** Kontrollera vattenflödet runt om apparaten och flytta ev. apparaten till en plats där vattencirkulationen begränsas mindre (t ex av växter).
- Mät upp temperaturen på nytt efter en viss tid.
- Temperaturskillnaden är fortfarande för stor: Ställ in apparaten på en aning högre temperatur.
- Mät upp temperaturen på nytt efter en viss tid.
- Ändra på inställningen vid behov.
- **Den uppmätta temperaturen är högre än den inställda:** Ställ in apparaten på en aning lägre temperatur.
- Mät upp temperaturen på nytt efter en viss tid.
- Ändra på inställningen vid behov.

RENGÖRING

Rengör apparaten vid behov med rent vatten och en mjuk svamp eller trasa.

- Använd inga rengöringsmedel eller kemiska lösningar.

SLITAGEDELAR

- sugpropp

RESERVDELAR

Apparaten arbetar säkert med originaldelar från OASE.

Reservdelsritningar och reservdelar finns på vår internet sida.

AVFALLSHANTERING



ANVISNING

Den här apparaten får inte kastas i hushållsso-porna!

- Gör apparaten obrukbar genom att klippa av kablarna och lämna därefter in den till en återvinningscentral.



www.oase-livingwater.com/spareparts-international-ia





FELAVHJÄLPNING

Störning	Orsak	Åtgärd
Vattnet blir inte varmt	Nätspänning saknas	Kontrollera nätspänningen
	Apparaten defekt	Byt ut apparaten
Vattnet uppnår inte den inställda temperaturen	Otillräcklig vattencirkulation	Kontrollera temperaturen
	Apparaten har inte kalibrerats	Ställ in ett värde som är en aning högre eller lägre än det som visas på skalan.
	Apparatens värmeeffekt är för låg med hänsyn till rumstemperaturen och vattenmängden som ska värmas upp	Välj en passande apparat

TEKNISKA DATA

Beteckning	Värde
Märkspänning	230 V AC, 50 Hz
Effekt	50 W
Inställningsområde	20°C ... 33°C
Mått	∅ 23 mm × 178 mm

SYMBOLER PÅ ENHETEN

IP X8 	Vattentät till 0,8 m djup
	Skyddsklass II, säker elektrisk separation från nätet med förstärkt eller dubbel isolering.
	Ska användas inomhus
	Får inte kastas i hushållssoporna
	Läs igenom och beakta bruksanvisningen

GARANTI

OASE GmbH utfärdar för denna av dig införskaffade OASE-apparat en **24 månaders fabriksgaranti i enlighet med nedanstående garantivillkor**. Garantin gäller från och med första köptillfället hos OASE-återförsäljaren. Garantitiden påbörjas inte på nytt om apparaten säljs vidare. Garantitiden varken förlängs eller förnyas i samband med garantirelaterade åtgärder. Dina juridiska rättigheter i egenskap av köpare, särskilt ifråga om garantin, gäller även fortsättningsvis och inskränks ej av denna garanti.

Garantivillkor

OASE GmbH utfärdar en garanti för felfritt, ändamålsenligt skick och utförande, en korrekt konstruktion och föreskriftsenlig funktionsduglighet. Garantin gäller avgiftsfri reparation resp. kostnadsfri försändelse av reservdelar/ersättningsapparat i enlighet med av oss fattat beslut. Om avsedd typ ej längre tillverkas, förbehåller vi oss rätten att efter eget tycke skicka en ersättningsapparat ur vårt sortiment som så långt möjligt överensstämmer med den reklamerade apparattypen. Reklamationer som vilar på monterings- och handhavandefel samt på bristfällig skötsel

resp. användande av icke avsedda rengöringsmedel eller underlåtenhet ifråga om underhåll, icke avsedd användning, skada förorsakad av olycka, stöt, frostpåverkan, kontakt-/kabelförkortning, kalkavlagringar eller icke-fackmässiga reparationsförsök faller ej under garantin. Ifråga om avsedd användning hänvisar vi till bruksanvisningen, som ingår i garantin. Slitagedelar, t ex ljuskällor, täcks inte av garantin.

Ersättning för utgifter i samband med montering och demontering, kontroller, krav efter utebliven vinst och skadeanspråk faller heller ej under garantin, liksom heller ej ytterligare anspråk för liknande skador och förluster oavsett typ, vilka förorsakats av apparaten eller användning därav.

Alkuperäisen käyttöohjeen käännös

VAROITUS

- Tätä laitetta saavat käyttää yli 8-vuotiaat lapset, sekä henkilöt, joiden fyysiset, aistimelliset tai henkiset kyvyt ovat vähentyneet

Garantin gäller endast i det land i vilket apparaten införskaffats hos en OASE-fackhandlare. I samband med denna garanti gäller tysk lag under uteslutning av FN:s avtal om internationella köpeavtal för varor (CISG).

Garantianspråk kan endast ställas till OASE GmbH, Tecklenburger Straße 161, D-48477 Hörstel, Tyskland, genom att fraktfritt och på egen transportrisk skicka in den reklamerade apparaten eller apparatdelen, en kopia av originalköpebeviset från OASE-försäljaren, detta garantibevis samt en skriftlig beskrivning av det fel som reklameras.

tai joilla ei ole tarvittavaa kokemusta ja tietoa, vain valvonnan alaisina ja kun heille on annettu opastusta laitteen turvallisesta käytöstä ja kun he ymmärtävät laitteen käytöstä mahdollisesti seuraavat vaarat.

- Lapset eivät saa leikkiä laitteella.
- Puhdistus ja käyttäjän suorittama huolto eivät saa tapahtua lasten toimesta ilman valvontaa.
- Laitetta ei saa käyttää, jos sähköjohdot tai kotelo ovat vaurioituneet.
- Sammuta kaikki laitteet akvaariossa tai irrota verkkopistoke, ennen kuin kosketat veteen.
- Laitteen saa yhdistää vain silloin, kun laitteen ja virransyötön tiedot vastaavat toisiaan. Laitetiedot ovat tyyppikil-

vessä laitteessa, pakkauksessa tai tässä käyttöohjeessa.

- Vaurioitunutta liitäntäjohtoa ei voi vaihtaa. Laite on hävitettävä.
- Irrota verkkopistoke ennen laitteelle tehtäviä töitä.

TURVAOHJEET

- Jos kotelo on viallinen, laitetta ei saa käyttää.
- Jos sähköjohdot ovat viallisia, laitetta ei saa käyttää.
- Laitetta ei saa kantaa tai vetää sähköjohdosta.
- Johdot on asennettava suojattuina vaurioitumiselta ja kiinnitettävä huomiota siihen, että kukaan ei kompastu niihin.
- Laitteen koteloon tai siihen kuuluvat osat saa avata vain silloin, kun tässä käyttöohjeessa nimenomaisesti kehoitetaan näin tekemään.

- Laitteelle saa suorittaa vain sellaisia töitä, kuin tässä käyttöohjeessa on kuvattu. Jos ongelmia ei voi poistaa, on käännettävä valtuutetun asiakaspalvelupisteen tai epäselvässä tapauksessa valmistajan puoleen.
- Vain laitteeseen tarkoitettuja alkuperäisvaraosia ja -lisävarusteita saa käyttää.
- Laitteeseen ei koskaan saa tehdä teknisiä muutoksia.
- Käytä vain lämmittämiä, jotka on hyväksytty käytettäväiksi akvaariossa. Soveltuvat lämmittimet täyttävät normin EN 60335-2-55 vaatimukset.
- Pistoliitännät on suojattava kosteudelta.
- Laitteen saa yhdistää vain määräysten mukaisesti asennettuun pistorasiaan.

Tämän ohjeen symbolit



HUOMIO

- Tarkoittaa mahdollisesti vaarallista tilannetta.
- Noudattamatta jättäminen voi johtaa vähäisempiin vammoihin.



OHJE

Tietoja, jotka auttavat ymmärtämään tai ennaltaehkäisemään mahdolliset aineelliset tai ympäristövahingot.

Muita ohjeita

- A Viittaus johonkin kuvaan esim. Kuva A.

TUOTEKUVAUS

- Tarkasta toimituksen oikea sisältö, täydellisyys ja mahdolliset vauriot.

<input type="checkbox"/> A	biOrb Heater Set	Määrä
1	Lämmitin	1
2	Lämpömittari ja imukuppi	1
3	Käyttöohje Heater Set	1
4	Imukuppi pidikkeelle	2
5	Imukuppi lämmittimelle	1



VAROITUS

Tukehtumisen aiheuttama hengenvaara. Pidä muovipussit ja pikkuosat pois pienten lasten ja vauvojen ulottuvilta.

Määräystenmukainen käyttö

biOrb Heater Set, jota seuraavassa nimitetään "laitteeksi", saa käyttää ainoastaan seuraavasti:

- Termostaattiohjattuna akvaarion lämmittimenä.
- Teknisten tietojen käyttö ja noudattaminen.

Laitteelle ovat voimassa seuraavat rajoitukset:

- Käytä vain tiloissa ja yksityisiin akvaariotarkoituksiin.
- Käyttö vain vedellä veden lämpötilan ollessa +4 °C ... +35 °C.

PAIKOILLEEN ASETTAMINEN JA YHDISTÄMINEN



OHJE

- Upota lämmitin veteen vähintään vähimmäisupotussyvyyden merkintään saakka.
- Lämmitin voi täysin upottaa veteen.
- Käytä lämmitin asennukseen ehdottomasti mukana toimitettua pidikettä. Lämmitin ei saa koskettaa akvaarion akryyliseinää.



OHJE

Halutun veden lämpötila on saavutettavissa vain silloin, kun lämmitysteho soveltuu akvaarion vesimäärään (→ tekniset tiedot) ja on valittu sellainen vyöhyke, jossa on hyvä veden kierto.

Toimit näin:

B, C, D, E

- Käännä lämpötilansäädin haluttuun lämpötila-arvoon.
- Valitse jokin pidikkeen kiinnitysvaihtoehtoista akvaarioon.
- Kierrä mukanatoimitetut imukupit sisään pidikkeeseen.
 - Kiinnitä huomiota läppien kohdistukseen (ylöspäin tai sivulle).
- Kiinnitä pidike laitteeseen.
- Aseta laite ja lämmityselementti akvaarion pohjaa kohti osoittaen täytetyssä akvaariossa puhtaalle, sileälle alueelle, jossa on hyvä veden kierto.
- Kiinnitä lämpömittari lämmitintä vastapäätä suunnilleen samalle korkeudelle.

KÄYTTÖÖNOTTO



HUOMIO

Loukkaantumisvaara kuuman pinnan johdosta!
Ruumiinosiin voi aiheutua palovammoja tai voi syntyä tulipalo.

- Ennen kaikkia töitä on lämmitin irrotettava verkosta ja annettava jäähtyä.



OHJE

- Yhdistä lämmitin vasta sen jälkeen, kun se on opponnut veteen vähintään vähimmäisupotus-syvyyden merkintään saakka.



OHJE

- Kytke lämmitin ensin pois päältä ja anna sen jäähtyä, ota se vasta sen jälkeen pois vedestä.
- Älä jätä lämmitintä vedestä poisottamisen jälkeen ilman valvontaa.

Toimit näin:

F

- Odota n. 30 minuuttia ennen päällekytkentää, jotta termostaatti voi mukautua veden lämpötilaan.

- Asenna verkkoliitäntäjohto siten, että muodostuu tippuvedesilmukka!
- **Päällekytkentä:** Yhdistä laite sähköverkkoon. Laite kytkeytyy heti päälle.
- **Poiskytkentä:** Irrota laite sähköverkosta.

Lämpötila-arvojen tarkastus



OHJE

Lämmitin kytkeytyy itsestään päälle ja pois säädetyn lämpötilan säilyttämistä varten.

Valo lasimännässä osoittaa, että lämmitin on toiminnassa.

Valo ja lämmitin ovat poiskytkettyinä, kun säädetty lämpötila on saavutettu.

Toimit näin:

- Anna laitteen olla käytössä n. yhden päivän ajan ja tarkasta sitten veden lämpötila mukana toimitetulla lämpömittarilla.
- **Jos mitattu lämpötila on alhaisempi kuin säädetty:** Tarkasta veden kierto laitteen ympärillä ja aseta se tarvittaessa paikkaan, jossa veden kierrolle on mahdollisimman vähän esteitä (esim. kasveja).
- Mittaa lämpötila uudelleen jonkin ajan kuluttua.

- Jos lämpötilaero on vielä liian suuri: Säädä laitteeseen hieman korkeampi lämpötila.
- Mittaa lämpötila uudelleen jonkin ajan kuluttua.
- Muuta säätöä uudelleen tarvittaessa.
- **Jos mitattu lämpötila on korkeampi kuin säädetty:** Säädä laitteeseen hieman alhaisempi lämpötila.
- Mittaa lämpötila uudelleen jonkin ajan kuluttua.
- Muuta säätöä uudelleen tarvittaessa.

PUHDISTUS

Puhdista laite tarvittaessa kirkkaalla vedellä ja pehmeällä sienellä tai liinalla.

VARAOSAT

OASEn alkuperäisosa käyttämällä laite on aina turvallinen ja toimii edelleen luotettavasti. Varaosapiirroksia ja varaosia löytyy verkkosivustostamme.

- Älä käytä puhdistusaineita tai kemiallisia liuoksia.

KULUVAT OSAT

- Imukuppi

HÄVITTÄMINEN



OHJE

Tätä laitetta ei saa hävittää talousjätteiden mukana.

- Tee laite käyttökelvottomaksi leikkaamalla laitteen johto poikki ja toimita se kierrätyskeskukseen.



www.oase-livingwater.com/spareparts-international-ia





HÄIRIÖIDEN KORJAAMINEN

Häiriö	Syy	Korjaus
Vesi ei lämpene	Verkkojännite puuttuu	Tarkasta verkkojännite
	Laite viallinen	Vaihda laite
Vesi ei saavuta säädettyä lämpötilaa	Veden kierto riittämätön	Tarkasta lämpötila
	Laitetta ei ole kalibroitu	Säädä hieman korkeampi tai alhaisempi arvo, kuin asteikolla.
	Laitteen lämmitysteho suhteessa huonelämpötilaan tai lämmitettävään vesimäärään on liian vähäinen	Valitse soveltuva laite

TEKNISET TIEDOT

Merkintä	Arvo
Nimellijännite	230 V AC, 50 Hz
Ottoteho	50 W
Säätöalue	20 °C ... 33 °C
Mitat	∅ 23 mm × 178 mm

LAITTESSA OLEVAT SYMBOLIT

IP X8 	Vesitiivis 0,8 m syvyyteen asti.
	Suojausluokka II, varma sähköinen erotus verkosta vahvistetun tai kaksinkertaisen eristyksen ansiosta.
	Ei saa käyttää sisätalossa
	Ei saa hävittää tavallisena kotitalousjätteenä
	Lue käyttöohje ja noudata sitä

TAKUU

OASE GmbH -yhtiö hoitaa tämän hankkimasi OASE-laitteen valmistajan takuun seuraavien takuehtojen mukaisesti **24 kuukauden ajan**. Takuu-aika alkaa OASE-erikoisliikkeessä suoritetun ensimmäisen oston ajankohdasta. Jos laite myydään edelleen, takuu-aika ei siten ala alusta. Takuusuuritusten vuoksi ei takuu-aika pitene eikä uusiudu. Lakimääräiset oikeutesi ostajana säilyvät erityisesti suhteessa takuuseen, eikä niitä tämän takuun toimesta rajoiteta.

Takuuehdot

OASE GmbH -yhtiö myöntää takuun moitteettomille laitteille, joiden ominaisuudet ja työstö vastaavat käyttötarkoitusta, jotka on ammattimaisesti koottu ja jotka toimivat asianmukaisesti. Takuusuurituksiin kuuluvat meidän valintamme mukainen maksuton korjaus sekä varaosien tai korvaavan laitteen ilmainen toimitus. Jos kyseistä tyyppiä ei enää valmisteta, pidätämme oikeuden toimittaa oman valintamme mukaan sellaisen korvaavan laitteen, joka on mahdollisimman lähellä korvausvaatimusta vastaavaa laitetyyppiä. Korvausvaatimukset, jotka ovat aiheu-

tuneet asennus- ja käyttövirheistä tai riittämättömästä hoidosta esim. käyttämällä sopimattomia puhdistusaineita tai huollon laiminlyönnistä, määräystenvastaisesta käytöstä, vaurioista, jotka ovat aiheutuneet onnettomuuden, pudotamisen, iskujen, pakkasen, pistokkeen katkaisemisen, kaapelin lyhentämisen, kalkkikertymien tai epäasianmukaisten korjausyritysten johdosta, eivät kuulu takuusuojan piiriin. Sellaisissa tapauksissa viittaamme asianmukaiseen käyttöön, joka on selostettu käyttöohjeessa, joka on takuun osa. Kuluvat osat, kuten lamput tms, eivät kuulu takuun piiriin.

Irrituksen ja asennuksen ja tarkastuksen aiheuttamat kustannukset, menetettyä voittoa koskevat vaatimukset ja vahingonkorvaukset eivät myöskään kuulu takuun piiriin, samoin kuin eivät myöskään pidemmälle menevät vaatimukset

Az eredeti használati útmutató fordítása

FIGYELMEZTETÉS

- A jelen készüléket 8 évesnél idősebb gyermekek, valamint csökkent fizikai, érzékszervi vagy mentális

korvauksista niistä menetyksistä, joita laite tai sen käyttö on aiheuttanut.

Takuu on voimassa ainoastaan siinä maassa, jossa laite on ostettu OASE-erikoisliikkeestä. Tämän takuun osalta on voimassa saksalainen oikeuskäytäntö poikkeuksena Yhdistyneiden kansakuntien sisällä tehty päätökset koskien sopimusta kansainvälisistä tuoteostoista (CISG).

Takuuvaatimuksia voi tehdä ainoastaan yhtiölle OASE GmbH, Tecklenburger Strasse 161, D-48477 Hörstel, Deutschland siten, että ostaja lähettää korvausvaatimusta koskevan laitteen tai laiteosan tähän osoitteeseen ilman rahtimaksua ja omalla kuljetusvastuullaan ja liittää oheen OASE-erikoisliikkeen alkuperäisostokuitin, tämän takuuasiakirjan sekä kirjalliset tiedot korvausvaatimusta koskevasta viasta.

képességű, ill. hiányos tapasztalattal és megfelelő tudással rendelkező személyek akkor kezelhetik, ha felügyelet alatt állnak, vagy a készülék biztonságos használata

vonatkozásában eligazításban részesültek, és megértették az ebből eredő veszélyeket.

- Gyermek nem játszhat a készülékekkel.
- Tisztítást és a felhasználó által végzendő karbantartási munkákat nem végezhetnek olyan gyermekek, akik nem állnak felügyelet alatt.
- A készülék nem szabad használni sérült elektromos vezeték vagy sérült burkolat esetén.

- Kapcsoljon ki minden készüléket az akváriumban, vagy húzza ki a hálózati csatlakozódugaszt, mielőtt a vízbe nyúl.
- Csak akkor csatlakoztassa a készüléket, ha a készülék és az áramellátás elektromos adatai megegyeznek. A készülék adatai a típus táblán, a csomagoláson vagy ebben az útmutatóban találhatóak meg.
- A sérült csatlakozó vezeték nem cserélhető ki. Ártalmatlanítsa hulladékként az eszközt.

- A készüléken való munkavégzés előtt húzza ki a hálózati csatlakozódugaszt.

BIZTONSÁGI ÚTMUTATÁSOK

- Sérült ház esetén a készüléket nem szabad használni.
- Sérült elektromos vezetékek esetén a készüléket tilos használni.
- A készüléket nem szabad az elektromos vezetéknél fogva hordozni vagy húzni.
- A vezetékeket sérülésektől védetten fedtesse le és ügyeljen arra, hogy senki ne eshessen el bennük.
- Csak akkor nyissa fel a készülék vagy a hozzá tartozó részek házát, ha erre a jelen útmutató kifejezetten felszólítja.
- Csak olyan munkálatokat végezzen a készüléken, amelyek a jelen útmutatóban ismertetve vannak. Ha az adott probléma nem szüntethető meg, forduljon felhatalmazott ügyfélszolgálati ponthoz vagy kétség esetén a gyártóhoz.

- A készülékhez csak eredeti pótalkatrészeket és tartozékokat használjon.
- Soha ne hajtson végre műszaki változtatásokat a készüléken.
- Csak olyan fűtőket használjon, melyek akváriumban történő használata engedélyezettek. A megfelelő fűtők teljesítik az EN 60335-2-55 szabvány követelményeit.
- Óvja a dugós csatlakozókat a nedvességtől.
- A készüléket csak előírászerűen telepített dugaszolóaljzatra csatlakoztassa.

A jelen útmutatóban használt szimbólumok



VIGYÁZAT

- Lehetséges veszélyes helyzetet jelöl.
- A figyelmeztetés figyelmen kívül hagyása enyhe vagy könnyű sérüléseket okozhat.



ÚTMUTATÁS

A jobb megértést vagy a lehetséges anyagi és környezeti károk megelőzésére szolgáló információk.

További útmutatások

- A Hivatkozás ábrára, pl. A ábra.

TERMÉKLEÍRÁS

- Ellenőrizze a szállítási terjedelmet megfelelőség, teljesség és sérülésekre nézve.

<input type="checkbox"/>	A biOrb Heater Set	Darabszám
1	Fűtő	1
2	Hőmérő tapadókoronggal	1
3	Használati útmutató Heater Set	1
4	Tapadókorong a tartóhoz	2
5	Tartó a fűtőhöz	1



FIGYELMEZTETÉS

Életveszély fulladás miatt.

A műanyag zacskókat és az apró alkatrészeket kisgyermekektől és csecsemőktől elzárva kell tartani.

Rendeltetésszerű használat

biOrb Heater Set, a továbbiakban: „készülék”, kizárólag csak a következőképpen használható:

- Termosztát vezérlésű akvárium fűtőként.
- Üzemeltetés a műszaki adatok betartása mellett.

A készülékre a következő korlátozások érvényesek:

- Csak helyiségekben és magáncélú akvarisztikai célokra használható.
- Üzemeltetés csak vízzel, +4 °C és +35 °C közötti vízhőmérséklet esetén.

FELÁLLÍTÁS ÉS CSATLAKOZTATÁS



ÚTMUTATÁS

- A fűtőt legalább a minimális bemelegítési mélységre vonatkozó jelölésig merítse be a vízbe.
- A fűtő teljesen víz alá meríthető.
- A fűtő felszereléséhez feltétlenül a mellékelt tartót használja. A fűtő nem érhet az akvárium akril falához.



ÚTMUTATÁS

A kívánt vízhőmérséklet csak akkor érhető el, ha a fűtőt teljesítmény megfelelő az akváriumban található vízmennyiséghez (→ Műszaki adatok), és jó vízkeringésű zónába van elhelyezve.

Ez az alábbiak szerint végezhető el:

B, C, D, E

- Állítsa a hőmérséklet szabályozót a kívánt hőmérsékletértékre.

- Válassza ki a tartó akváriumban történő rögzítéséhez rendelkezésre álló opció egyikét.
- Csavarja bele a mellékelt tapadókorongokat a tartóba.
 - Ügyelni kell a fülek (felfelé vagy oldalt) helyzetére.
- Rögzítse a tartót a készülékre.
- Helyezze el a készüléket az akvárium alja felé mutató fűtőelemmel a feltöltött akváriumban tiszta, sima felületre olyan helyre, ahol jó a vízkeringés.
- A hőmérőt a fűtővel szemben és nagyjából azonos magasságban szerelje fel.

ÜZEMBE HELYEZÉS



VIGYÁZAT

Sérülésveszély forró felület miatt!

Testrészek éghetnek meg, vagy tűz keletkezhet.

- Valamennyi munkálat előtt válassza le a fűtőt a hálózatról és hagyja lehűlni.



ÜTMUTATÁS

- A fűtőt csak akkor csatlakoztassa, ha legalább a minimális bemelegítési mélységre vonatkozó jelölésig be van merítve.



ÜTMUTATÁS

- Először kapcsolja ki és hagyja lehűlni a fűtőt, ezt követően vegye ki a vízből.
- A fűtőt a vízből történő kivétel után ne hagyja felügyelet nélkül.

Ez az alábbiak szerint végezhető el:



- Várjon kb. 30 percet a bekapcsolással, hogy a termosztát alkalmazkodni tudjon a víz hőmérsékletéhez.
- Úgy vezesse el a hálózati csatlakozó vezetékét, hogy a vezeték olyan hurkot képezzen, amelyről lecsepeg a víz.
- **Bekapcsolás:** Csatlakoztassa a készüléket a hálózatra. A készülék azonnal bekapcsol.
- **Kikapcsolás:** Válassza le a készüléket a hálózatról.

A hőmérsékletértékek ellenőrzése



ÚTMUTATÁS

A fűtő a beállított hőmérséklet tartásához önállóan kapcsol be és ki.

Az üvegballonban egy lámpa jelzi, hogy a fűtő működik.

A lámpa és a fűtő kikapcsol, ha a hőmérséklet elérte a beállított értéket.

Ez az alábbiak szerint végezhető el:

- Hagyja a készüléket kb. egy napig működni, majd ezután ellenőrizze a mellékelt hőmérővel a víz hőmérsékletet.
- **A mért hőmérséklet alacsonyabb a beállított értéknél:** Ellenőrizze a víz áramlását a készüléknél, és adott esetben helyezze át a készüléket olyan helyre, ahol a víz keringése kisebb mértékben van akadályozva (pl. növények által).
- Bizonyos idő eltelte után mérje meg újra a hőmérsékletet.
- A hőmérsékletkülönbség túl nagy: Állítson be némileg magasabb hőmérsékletet a készüléken.
- Bizonyos idő eltelte után mérje meg újra a hőmérsékletet.

- Adott esetben módosítsa ismét a beállítást.
- **A mért hőmérséklet magasabb a beállított értéknél:** Állítson be némileg alacsonyabb hőmérsékletet a készüléken.
- Bizonyos idő eltelte után mérje meg újra a hőmérsékletet.
- Adott esetben módosítsa ismét a beállítást.

TISZTÍTÁS

A készüléket szükség esetén tiszta vízzel és puha kefével vagy ruhával htisztítsa meg.

- Ne használjon tisztítószereket vagy kémiai oldatokat.

KOPÓALKATRÉSZEK

- tapadókorong

MEGSEMMISÍTÉS



ÚTMUTATÁS

A készüléket nem szabad háztartási hulladékként ártalmatlanítani.

- A készüléket a kábel levágásával használhatatlanná kell tenni, és az arra előírányzott visszavételi rendszeren keresztül kell ártalmatlanítani.

PÓTALKATRÉSZEK

Az OASE eredeti alkatrészeivel a készülék biztonságos marad és továbbra is megbízhatóan működik.

Alkatrészejazokat és alkatrészeket internetes oldalunkon talál.



www.oase-livingwater.com/alkatreszek-ia





HIBAELHÁRÍTÁS

Hiba	Ok	Megoldás
A víz nem melegszik fel.	Hiányzik a hálózati feszültség.	Ellenőrizze a hálózati feszültséget.
	A készülék meghibásodott.	Cserélje ki a készüléket.
A víz nem éri el a beállított hőmérsékletet.	A víz keringése nem elegendő.	Ellenőrizze a hőmérsékletet.
	A készülék nincs kalibrálva.	Állítson be a skálán megadottnál némileg magasabb vagy alacsonyabb értéket.
	A készülék helyiség hőmérsékletre vagy a felmelegítendő vízmenyiségre vonatkoztatott fűtőtéljesítménye túl alacsony.	Válasszon megfelelő készüléket.

MŰSZAKI ADATOK

Megnevezés	Érték
Méretezési feszültség	230 V AC, 50 Hz
Teljesítményfelvétel	50 W
Állítási tartomány	20 °C ... 33 °C
Méretek	∅ 23 mm × 178 mm

A KÉSZÜLÉKEN TALÁLHATÓ JELÖLÉSEK

IP X8 	Vízálló 0,8 m-es mélységig
	II-es védelmi osztály, biztonságos elektromos leválasztás a hálózatról megerősített vagy dupla szigetelés által
	Beltéri használatra
	Ne ártalmatlanítsa a normál háztartási hulladékkal együtt.
	Olvassa el és vegye figyelembe a használati útmutatót.

GARANCIA

Az OASE GmbH az alábbi garanciális feltételeknek megfelelően **24 hónap gyártói garanciát vállal az Ön által megvásárolt OASE készülékre.** A garanciaidő az OASE szakkereskedésben történt

első vásárláskor kezdődik meg. Továbbértékesítés esetén ezért nem kezdődik újra a garanciaidő. Garanciális szolgáltatások által a garanciaidő nem hosszabbodik vagy újul meg. Az Ön vevői jo-

gai, különösen a szavatosságból eredő jogai tovább élnek, és a jelen garancia nem korlátozza azokat.

Garanciális feltételek

Az OASE GmbH garanciát vállal a hibátlan, a rendeltetésnek megfelelő összeállításra és kialakításra, a szakszerű összeszerelésre valamint a rendeltetészerű működőképességre. A garancia szolgáltatás választásunknak megfelelően a díjmentes javításra, ill. cserealkatrészek vagy cserekészülék díjmentes kiszállítására vonatkozik. Amennyiben a szóban forgó típust már nem gyártják, fenntartjuk a jogot, hogy a cserekészüléket a termékválasztékunkból úgy választjuk ki, hogy az típusában legközelebb legyen a reklamáció tárgyát képező készülékhez. Az olyan reklamációk, melynek oka beszerelési és kezelési hibára, valamint ápolás hiányára, pl. nem megfelelő tisztítószer használatára vagy nem megengedett karbantartásra, nem rendeltetészerű használatra, balesetre, leesésre, ütésre, fagyhatásra, a csatlakozó levágására, a kábel megrövidítésére, vízkőlerakódásra vagy szakszerűtlen szerelési kísérletek általi sérülésekre vezethető vissza, nem tartoznak a garancia hatálya alá. Itt utalunk

a szakszerű használat vonatkozásában a használati utasításra, amely a garancia részét képezi. A kopóalkatrészekre, mint pl. izzók stb. szintén nem terjed ki a garancia.

A ki- és beszerelésre, ill. átvizsgálásra történő ráfordítások megtérítése, kiesett bevétel és kártérítés ugyanúgy nem tartoznak a garancia körébe, mint bármely más, a gép vagy annak használata által okozott kárból és veszteségből eredő igény. A garancia csak abban az országban érvényesíthető, melyben a készüléket az OASE szakkereskedőtől megvásárolták. A jelen garancia esetében a németországi jog a mérvadó, az ENSZ nemzetközi kereskedelemre vonatkozó egyezményének (CISG) kizárásával.

A garanciából származó igények csak az OASE GmbH-val, Tecklenburger Straße 161, D-48477 Hörstel, Németország, szemben úgy érvényesíthetők, ha a kifogásolt készüléket vagy a készülék kifogásolt részét bérmentesítve és saját szállítási kockázatra, az OASE szakkereskedés eredeti vásárlási bizonylatának másolatával, ezzel a garancialevéllel, valamint a kifogásolt hiba leírásával együtt elküldi.

Tłumaczenie oryginalnej instrukcji użytkownika

OSTRZEŻENIE

- Urządzenie może być używane przez dzieci od 8 lat i ponadto przez osoby o ograniczonych fizycznych i umysłowych zdolnościach, albo nie posiadających niezbędnego doświadczenia i wiedzy, gdy będą one pod nadzorem osoby odpowiedzialnej za bezpieczeństwo użytkowania tego urządzenia lub zostaną odpowiednio przez nią poinstruowane i poinformowane o wynikających stąd zagrożeniach.
- Dzieciom zabrania się zabawy z tym urządzeniem.
- Czyszczenie ani czynności serwisowe użytkownika nie mogą być wykonywane przez dzieci bez nadzoru osoby dorosłej.
- Nie używać urządzenia, gdy przewody elektryczne lub obudowa są uszkodzone.
- Przed rozpoczęciem pracy wyłączyć wszyst-

kie urządzenia w akwarium lub wyciągnąć wtyczkę zasilania.

- Urządzenie podłączyć tylko wtedy, gdy parametry elektryczne urządzenia i zasilania energią są zgodne. Dane urządzenia znajdują się na tabliczce znamionowej na urządzeniu; na opakowaniu lub w niniejszej instrukcji.
- Uszkodzonego przewodu podłączeniowego nie można wymienić. Oddać urządzenie do utylizacji.
- Przed przystąpieniem do wykonywania czynności przy urządzeniu

wyciągnąć wtyczkę sieciową.

PRZEPISY BEZPIECZEŃSTWA

- Eksploatacja urządzenia z uszkodzoną obudową jest zabroniona.
- W przypadku uszkodzonych przewodów elektrycznych nie wolno użytkować urządzenia.
- Nie przenosić ani ciągnąć urządzenia chwytając za przewód elektryczny.
- Przewody należy układać w sposób chroniony przed uszkodzeniami i tak, żeby nie stanowiły niebezpieczeństwa potknięcia się.
- Obudowę urządzenia oraz należących do niego elementów wolno otworzyć tylko wtedy, gdy jest to wyraźnie zalecane w instrukcji.
- Przy urządzeniu należy wykonywać tylko te prace, które są opisane w niniejszej instrukcji. Jeśli nie da się usunąć problemu we własnym zakresie, to należy zwrócić się do autoryzowanego punktu serwisowego lub w razie wątpliwości do producenta.
- Używać tylko oryginalnych części zamiennych i oryginalnego wyposażenia dodatkowego.

- Nie dokonywać żadnych przeróbek technicznych urządzenia.
- Używać tylko grzałek dopuszczonych do użytkowania w akwarium. Odpowiednie grzałki spełniają wymagania normy EN 60335-2-55.
- Chronić złącza wtykowe przed wilgocią.
- Urządzenie podłączyć tylko do prawidłowo zainstalowanego gniazdka.

Symbole w niniejszej instrukcji



OSTROŻNIE

- Określa możliwą niebezpieczną sytuację.
- W razie lekceważenia może dojść do lekkich lub nieznacznych skażeń.



WSKAZÓWKA

Informacje przyczyniające się do lepszego zrozumienia i do zapobiegania możliwym szkodom materialnym lub w środowisku naturalnym.

Dalsze wskazówki

- A Odnośnik do rysunku, np. rysunek A.

OPIS PRODUKTU

- Sprawdzić dostarczony zestaw pod względem poprawności, kompletności oraz, czy części nie są uszkodzone.

<input type="checkbox"/> A	biOrb Heater Set	Liczba
1	Grzałka	1
2	Termometr z przyssawką	1
3	Instrukcja użytkownika Heater Set	1
4	Przyssawka uchwytu	2
5	Uchwyt grzałki	1



OSTRZEŻENIE

Niebezpieczeństwo uduszenia.

Torebki plastikowe i drobne części przechowywać w sposób niedostępny dla małych dzieci i niemowląt.

Zastosowanie zgodne z przeznaczeniem

biOrb Heater Set, zwany dalej "Urządzeniem", może być używany wyłącznie w następujący sposób:

- Jako grzałka do akwarium ze sterowaniem termostatem.
- Eksploatacja w warunkach zgodnych z danymi technicznymi.

W stosunku do tego urządzenia obowiązują następujące ograniczenia:

- Użytkować tylko w prywatnych pomieszczeniach w zakresie akwarystyki.
- Eksploatacja tylko przy temperaturze wody w zakresie od +4 °C do +35 °C.

USTAWIENIE I PODŁĄCZENIE



W S K A Z Ó W K A

- Grzałkę należy zanurzyć na głębokość co najmniej aż do znaku oznaczającego minimalną głębokość zanurzenia w wodzie.
- Grzałkę można zanurzyć całkowicie w wodzie.
- Do montażu grzałki konieczne użyć dostarczonych elementów do mocowania. Grzałka nie może dotykać akrylowej ścianki akwarium.



W S K A Z Ó W K A

Wymagana temperatura wody jest osiągnięta tylko wtedy, gdy moc grzałki jest dopasowana do ilości wody w akwarium (→ Dane techniczne) oraz, gdy grzałka znajduje się w miejscu odznaczającym się dobrą cyrkulacją wody.

Należy postępować w sposób następujący:

B, C, D, E

- Ustawić regulator na wymaganą temperaturę wody.
- Wybrać jedną z opcji do przymocowania elementów mocujących w akwarium.
- Dostarczone przyssawki wkręcić do uchwytów.
 - Zwrócić uwagę na położenie łączników (do góry lub na bok).
- Zaciśnąć uchwyt na urządzeniu.
- Urządzenie z grzałką skierowaną w stronę dna akwarium ułożyć w napełnionym akwarium na czystej, gładkiej powierzchni w strefie z intensywną cyrkulacją wody.
- Termometr przymocować naprzeciw grzałki, na tej samej wysokości.

URUCHOMIENIE



OSTROŻNIE

Niebezpieczeństwo oparzenia na gorącej powierzchni!

Można doznać oparzenia lub spowodować pożar.

- Przed przystąpieniem do wszelkich prac odłączyć grzałkę od sieci prądowej i poczekać, aż ulegnie ochłodzeniu.



WSKAZÓWKA

- Grzałkę podłączyć dopiero wtedy, gdy jest zanurzona na głębokość co najmniej aż do znaku oznaczającego minimalną głębokość zanurzenia.



WSKAZÓWKA

- Najpierw wyłączyć grzałkę i poczekać, aż ulegnie ochłodzeniu, potem wyjąć z wody.
- Po wyjęciu grzałki z wody nie pozostawiać jej bez dozoru.

Należy postępować w sposób następujący:

F

- Przed włączeniem poczekać około 30 minut, żeby termostat mógł się dopasować do temperatury wody.
- Przewód sieciowy ułożyć w taki sposób, żeby utworzyła się pętla, po której mogą sływać krople wody!
- **Włączenie:** Połączyć urządzenie z siecią. Urządzenie włącza się natychmiast.
- **Wyłączenie:** Odłączyć urządzenie od sieci.

Kontrola temperatury



WSKAZÓWKA

Grzałka włącza się i wyłącza się samoczynnie, żeby utrzymywać nastawioną temperaturę. Lampka w cylindrze szklanym sygnalizuje, czy grzałka pracuje. Światło i grzałka są wyłączone, gdy zostanie osiągnięta nastawiona temperatura.

Należy postępować w sposób następujący:

- Po upływie jednej doby ciągłej pracy należy skontrolować temperaturę wody dostarczonym termometrem.
- **Zmierzona temperatura jest niższa od nastawionej:** Skontrolować cyrkulację wody wokół urządzenia i w miarę potrzeb umieścić je w

miejscu, w którym brak przeszkód utrudniających przepływ (np. rośliny).

- Po upływie pewnego czasu ponownie zmierzyć temperaturę.
- Różnica temperatur jest nadal za duża: Na urządzeniu nastawić nieco wyższą temperaturę.
- Po upływie pewnego czasu ponownie zmierzyć temperaturę.
- W razie konieczności jeszcze raz zmienić nastawienie.
- **Zmierzona temperatura jest wyższa od nastawionej:** Na urządzeniu nastawić nieco niższą temperaturę.
- Po upływie pewnego czasu ponownie zmierzyć temperaturę.
- W razie konieczności jeszcze raz zmienić nastawienie.

CZYSZCZENIE

W razie potrzeby oczyścić urządzenie czystą wodą i miękką gąbką lub ściereczką.

- Nie używać żadnych środków czyszczących ani roztworów chemicznych.

CZĘŚCI ULEGAJĄCE ZUŻYCIU

- Przyssawka

USUWANIE ODPADÓW



W S K A Z Ó W K A

Urządzenia nie wolno wyrzucać do pojemnika na odpady komunalne.

- Urządzenie uczynić nienadającym się do użytku poprzez odcięcie kabla zasilającego i oddać do utylizacji tylko poprzez przewidziany do tego system zwrotów.

CZĘŚCI ZAMIENNE

Dzięki oryginalnym częściom zamiennym OASE urządzenie pozostaje bezpieczne i będzie nadal niezawodnie działać.

Rysunki i wykazy części zamiennych znajdują się na naszej stronie internetowej.



www.oase-livingwater.com/czescizamienne-ia





USUWANIE USTEREK

Usterka	Przyczyna	Środki zaradcze
Woda nie jest podgrzewana	Brak napięcia sieciowego	Sprawdzić napięcie sieciowe
	Wadliwe urządzenie	Wymienić urządzenie
Woda nie utrzymuje nastawionej temperatury	Niedostateczna cyrkulacja wody	Skontrolować temperaturę
	Urządzenie nie zostało kalibrowane	Nastawić nieco wyższą lub niższą temperaturę niż podano na podziałce.
	Za mała moc urządzenia w stosunku do temperatury pomieszczenia lub ilości wody przewidzianej do ogrzewania	Wybrać stosowne urządzenie

DANE TECHNICZNE

Oznaczenie	Wartość
Napięcie znamionowe	230 V AC, 50 Hz
Pobór mocy	50 W
Zakres nastawiania	20 °C ... 33 °C
Wymiary	∅ 23 mm × 178 mm

SYMBOLE NA URZĄDZENIU

	Wodoszczelny do 0,8 m głębokości.
	Klasa ochrony II, bezpieczne elektryczne odseparowanie od sieci poprzez wzmocnioną lub podwójną izolację
	Używać w zamkniętych pomieszczeniach
	Nie wyrzucać produktu do śmieci domowych
	Przeczytać i przestrzegać instrukcji użytkownika

GWARANCJA

Firma OASE GmbH udziela na zakupione przez Państwa urządzenie OASE gwarancji producenta, zgodnie z wymienionymi poniżej warunkami gwarancyjnymi na okres **24 miesięcy**. Okres gwarancji rozpoczyna się z chwilą pierwszego zakupu urządzenia u przedstawiciela firmy OASE. W przypadku późniejszego odsprzedania towaru okres gwarancji nie zaczyna obowiązywać od nowa. Okres gwarancji nie ulega przedłużeniu ani ponowieniu w wyniku usług gwarancyjnych. Prawa kupującego określone obowiązującymi przepisami, a w szczególności z tytułu rękojmi,

pozostają zachowane i nie są w żaden sposób ograniczone niniejszą gwarancją.

Warunki gwarancji

Firma OASE GmbH udziela gwarancji na poprawną, zgodną z przeznaczeniem konstrukcję i jakość wykonania, fachowy montaż i prawidłową funkcjonalność urządzenia. Usługa gwarancyjna jest ograniczona w zależności od decyzji naszej firmy do bezpłatnej naprawy, bądź bezpłatnej dostawy części zamiennych lub urządzenia zamiennego. Jeśli określony typ urządzenia nie będzie już produkowany, zastrzegamy sobie - w zależności od decyzji naszej firmy - dostarczenie z naszego asortymentu urządzenia zamiennego,

które będzie w możliwie největším stopniu zblíženo do uszkodzoneho urázení. Reklamacje, které vynikají z blédová v montáži i obsluže oraz nepravítlivé konservacji - příkladovo zastosoวานie nieodpowiednich środków do czyszczenia lub zaniedbanie konservacji - oraz użytkowania niezgodnego z przeznaczeniem, uszkodzenia v wyniku wypadku, uderzenia, upadku, działania mrozu, odcięcia wtyczki, skrócenia kabla, odkładania się kamienia i niepravítlivých prób naprawy nie podlegają ochronie gwarancyjnej. V odniesieniu do pravítlivého użytkowania zwracamy uwagę na przestrzeganie zaleceń instrukcji obsługi, która jest częścią gwarancji. Części ulegające zużyciu, jak np. akcesoria świetlne, nie są objęte gwarancją. Gwarancja nie obejmuje zwrotu kosztów demontażu i montážu bądź kontroli urázení, ewentualnej utraty przychodów lub innych odszkodowań oraz roszczeń za szkody i straty jakiegokolwiek rodzaju, které zostały spowodowane przez urázenie lub jego użytkowanie.

Gwarancja dotyczy tylko kraju, v kterém urázenie zostało zakupione u sprzedawcy firmy OASE. V przypadku niniejszej gwarancji obowiązuje prawo niemieckie z wylúcczeniem Konwencji Narodów Zjednoczonych o umowach międzynarodowej sprzedaży towarów (CISG)

Roszczenia z tytułu gwarancji mogą być kierowane tylko do firmy OASE GmbH, Tecklenburger Straße 161, D-48477 Hörstel, Niemcy. Użytkownik musi przesać przesyłką opłaconą i na własne ryzyko transportowe reklamowane urázenie lub część urázení wraz z oryginalnym dowodem zakupu od sprzedawcy firmy OASE, kartą gwarancyjną oraz pisemną informacją na temat usterki będącej przedmiotem reklamacji.

Użytkownik musi przesać przesyłką opłaconą i na własne ryzyko transportowe reklamowane urázenie lub część urázení wraz z oryginalnym dowodem zakupu od sprzedawcy firmy OASE, kartą gwarancyjną oraz pisemną informacją na temat usterki będącej przedmiotem reklamacji.

Překlad originálu Návodu k použití.

VAROVÁNÍ

- Tento přístroj nesmí být používán dětmi do 8 let a kromě toho i osobami se sníženými

fyzičnými, senzoričnými nebo mentálními schopnostmi nebo nedostatkem zkušeností a vědomostí, pokud nejsou pod dohledem nebo nebyly poučeny o

bezpečném používání přístroje a mohou z tohoto důvodu vzniknout nebezpečí.

- Děti si nesmí s přístrojem hrát.
- Čištění a uživatelská údržba nesmí být prováděna dětmi bez dozoru.
- Přístroj nesmíte používat, pokud jsou poškozené elektrické vodiče nebo kryty.
- Než dáte ruce do vody, vypněte v akváriu všechna zařízení, nebo vytáhněte síťovou zástrčku.

- Přístroj zapojujte pouze tehdy, shodují-li se elektrické údaje přístroje s údaji elektrického napájení. Údaje o přístroji se nachází na typovém štítku přístroje, na obalu nebo v tomto návodu.
- Poškozený přívodní kabel nelze vyměnit. Přístroj zlikvidujte.
- Před zahájením prací na zařízení odpojte elektrickou zástrčku.

BEZPEČNOSTNÍ POKYNY

- V případě poškození krytu nesmíte přístroj používat.
- Při vadném elektrickém vedení nesmíte přístroj používat.

- Nepřenášejte přístroj za elektrické vodiče ani jej za ně netahejte.
- Vodiče instalujte tak, aby byly chráněné před poškozením a pamatujte, že o ně nesmí nikdo zakopnout.
- Otevírejte kryt přístroje nebo příslušné díly pouze za předpokladu, že jste k tomu vysloveně vyzváni v návodu.
- Provádějte na přístroji pouze takové práce, které jsou popsány v tomto návodu. Pokud nelze problémy odstranit, kontaktujte autorizovaný zákaznický servis nebo v případě pochybností výrobce.
- Používejte pro přístroj pouze originální náhradní díly a příslušenství.
- Nikdy neprovádějte technické změny na zařízení.
- Používejte pouze topná tělesa, která jsou schválena k použití v akváriu. Vhodná topná tělesa splňují požadavky podle EN 60335-2-55.
- Chraňte konektorové spoje před vlhkostí.
- Připojte přístroj pouze ke správně instalované zásuvce.

Symbole použité v tomto návodu



OPATRNĚ

- Označuje možnou nebezpečnou situaci.
- Při nedodržení může být důsledkem lehká nebo nepatrná zranění.



UPOZORNĚNÍ

Informace, které slouží pro lepší pochopení nebo předcházení možným materiálními škodám nebo škodám na životním prostředí.

Další pokyny

- A Odkaz na jeden z obrázků., např. obrázek A.

POPIS VÝROBKU

- Zkontrolujte správnost rozsahu dodávky, úplnost a poškození.

<input type="checkbox"/> A	biOrb Heater Set	Počet
1	Topení	1
2	Teploměr s přísavkou	1
3	Návod k použití Heater Set	1
4	Přísavka pro držák	2
5	Držák topného tělesa	1



VAROVÁNÍ

Nebezpečí života udušením.

Chraňte plastové sáčky a drobné díly před batolaty a malými dětmi.

Použití v souladu s určeným účelem

biOrb Heater Set, dále jen „přístroj“, se smí používat výhradně podle níže uvedených pokynů:

- Jako termostaticky řízené topení akvária.
- Provoz při dodržení technických údajů.

Pro přístroj platí následující omezení:

- Používejte pouze v místnostech a pro akvaristické účely.
- Provoz pouze s vodou při teplotě vody +4 °C ... +35 °C.

INSTALACE A PŘIPOJENÍ



UPOZORNĚNÍ

- Ponořte topné těleso do vody minimálně po označení pro minimální hloubku ponoření
- Topné těleso může být ponořeno zcela.
- K montáži topného tělesa musíte používat dodaný držák. Topné těleso se nesmí dotýkat akrylátové stěny akvária.



UPOZORNĚNÍ

Požadované teploty vody lze dosáhnout pouze tehdy, když je topný výkon vhodný pro množství vody v akváriu (→ Technické údaje) a topení je umístěno v zóně s dobrým oběhem vody.

Postupujte následovně:

B, C, D, E

- Regulátor teploty otočte na požadovanou teplotní hodnotu.
- Vyberte jednu z možností upevnění držáku v akváriu.
- Dodané přísavky zašroubujte do držáku.
 - Pozor na směr jazýčků (směrem nahoru nebo do strany).
- Připevněte držák na přístroj.

- Přístroj s topným článkem, směřujícím ke dnu napuštěného akvária, umístěte na čistý, hladký povrch v zóně s dobrým oběhem vody.
- Teploměr umístěte naproti topnému tělesu ve zhruba stejné výšce.

UVEDENÍ DO PROVOZU



OPATRŇĚ

Nebezpečí popálení o horké povrchy!

Může dojít k popálení částí těla nebo ke vzniku požáru.

- Před veškerými pracemi topení odpojte z el. sítě a nechte vychladnout.



UPOZORNĚNÍ

- Topné těleso připojte teprve tehdy, až je ponořeno do vody minimálně k označení pro minimální hloubku ponoření.



UPOZORNĚNÍ

- Topení před vyjmutím z vody nejprve vypněte a nechte vychladnout.
- Topení po vyjmutí z vody nenechávejte ležet bez dozoru.

Postupujte následovně:

F

- Vyčkejte před zapnutím asi 30 minut, aby se termostat mohl přizpůsobit teplotě vody.
- Položte síťový přívod tak, aby se vytvořila odkapávací smyčka.
- **Zapnutí:** Zapojte přístroj do sítě. Přístroj se okamžitě zapne.
- **Vypnutí:** Odpojte přístroj od sítě.

Kontrola hodnot teploty



UPOZORNĚNÍ

Topení se zapíná a vypíná samočinně, aby byla udržována nastavená teplota.

Světlo ve skleněném pístu indikuje, že je topení funkční.

Světlo a topení jsou vypnuté, když je dosažena nastavená teplota.

Postupujte následovně:

- Nechte přístroj zhruba jeden den v provozu, poté zkontrolujte teplotu vody dodaným teploměrem.
- **Naměřená teplota je nižší než nastavená:** Zkontrolujte tok vody kolem přístroje a přístroj příp. přemístěte na místo s menšími překážkami oběhu vody (např. rostliny).

- Po nějaké době teplotu změřte znovu.
- Teplotní rozdíl je ještě příliš velký: Na přístroji nastavte o něco vyšší teplotu.
- Po nějaké době teplotu změřte znovu.
- Příp. znovu změňte nastavení.
- **Naměřená teplota je vyšší než nastavená:** Na přístroji nastavte o něco nižší teplotu.
- Po nějaké době teplotu změřte znovu.
- Příp. znovu změňte nastavení.

ČIŠTĚNÍ

V případě potřeby přístroj vyčistěte čistou vodou a měkkou houbou nebo utěrkou.

- Nepoužívejte čisticí prostředky ani chemické roztoky.

NÁHRADNÍ DÍLY

S originálními díly OASE zůstane zařízení bezpečné a bude nadále spolehlivě fungovat. Výkresy náhradních dílů a náhradní díly naleznete na naší internetové stránce.

SÚČASTI PODLIEHAJÚCE OPOTREBE- NIU

- Přísavka

LIKVIDACE



UPOZORNĚNÍ

Toto zařízení nesmí být likvidováno společně s domovním odpadem.

- Přístroj znehodnotit odříznutím kabelu a zabránit dalšímu použití. Zlikvidovat vhodným systémem zpětného odběru.



www.oase-livingwater.com/nahradnidily-ia





ODSTRAŇOVÁNÍ PORUCH

Porucha	Příčina	Náprava
Voda se neohřeje	Není přítomno síťové napětí	Zkontrolujte síťové napětí
	Přístroj je defektní	Vyměňte přístroj
Voda se nezahřeje na nastavenou teplotu	Nedostatečný oběh vody	Zkontrolujte teplotu
	Přístroj není kalibrovaný	Nastavte o něco vyšší nebo nižší hodnotu, než je uvedeno na stupnici.
	Topný výkon přístroje, vztažený na teplotu prostředí nebo ohřívané množství vody je příliš nízký	Zvolte vhodný přístroj

TECHNICKÉ ÚDAJE

Označení	Hodnota
Jmenovité napětí	230 V AC, 50 Hz
Příkon	50 W
Rozsah nastavení	20 °C až 33 °C
Rozměry	∅ 23 mm × 178 mm

SYMBOLY NA PŘÍSTROJI

	Vodotěsný do hloubky 0,8 m
	Třída ochrany II, bezpečná elektrická ochrana před sítí zesílenou nebo dvojitou izolací.
	Používejte uvnitř
	Nevyhazujte do normálního domovního odpadu
	Přečtěte si návod k použití a řiďte se jím

ZÁRUKA

OASE GmbH poskytuje na tento přístroj OASE, který jste si pořídili, záruku výrobce podle následujících záručních podmínek po dobu **24 měsíců**. Záruční lhůta začíná běžet prvním zakoupením u odborného prodejce OASE. V případě dalšího prodeje nezačíná záruční lhůta běžet znovu. V případě opravy v době záruky se záruční doba neprodlužuje ani nezačíná běžet znovu. Vaše zákonná práva kupujícího zejména z ručení za kvalitu zboží trvají nadále a nejsou touto zárukou omezena.

Záruční podmínky

OASE GmbH ručí za vlastnosti a zpracování podle účelu výrobku, odbornou a bezchybnou montáž a řádnou funkčnost. Záruční servis podle naší volby se vztahuje na bezplatnou opravu nebo bezplatné dodání náhradních dílů nebo náhradního zařízení. Pokud by se už příslušný model nevyráběl, vyhrazujeme si právo dodat podle vlastního uvážení náhradní zařízení z našeho sortimentu, který je reklamovanému modelu co nejpodobnější. Na závady, jejichž příčinou jsou chyby při montáži a obsluze, nedostatečná péče, použití nevhodných čisticích prostředků nebo zanedbaná údržba, jiné než předpokládané použití,

poškození z důvodu nehody, pádu, nárazu, vystavení mrazu, odříznutí zástrčky, zkrácení kabelu, usazování vodního kamene nebo neodborné pokusy o opravu, se záruka nevztahuje. Proto odkazujeme na odborné používání dle návodu k použití, který je nedílnou součástí záruky. Záruka se nevztahuje na díly podléhající opotřebení, jako jsou např. osvětlovací prostředky atd.

Ze záruky jsou vyloučeny nároky na úhradu výdajů na demontáž a montáž a kontrolu, požadavky na úhradu ušlého zisku a odškodnění, stejně jako další nároky za jakékoliv škody a ztráty způsobené zařízením nebo jeho používáním.

Preklad originálu Návodu na použitie



VÝSTRAHA

- Tento přístroj môžu používať deti staršie ako 8 rokov a osoby so zníženými fyzickými, zmyslovými alebo mentálnymi schopnosťami

Záruka platí jen v té zemi, kde bylo zařízení zakoupeno u odborného prodejce OASE. Pro tuto záruku platí německé právo s vyloučením dohody OSN o smlouvách v mezinárodním obchodě a koupi zboží (CISG).

Požadavky vycházející ze záruky lze uplatňovat pouze vůči OASE GmbH, Tecklenburger Straße 161, D-48477 Hörstel, Německo tak, že nám bezplatně a na vlastní dopravní riziko zašlete reklamovaný přístroj nebo jeho část s originálním potvrzením o prodeji distributorem OASE, tímto záručním listem jakož i písemným uvedením reklamované vady.

alebo s nedostatočnými skúsenosťami a znalosťami, keď sú pod dohľadom alebo boli poučené o bezpečnom používaní prístroja a pochopili nebezpečenstvá, ktoré z toho vyplývajú.

- Deti sa s prístrojom nesmú hrať.
- Deti nesmú vykonávať čistenie a používateľskú údržbu.
- Nepoužívajte zariadenie, ak sú elektrické prípojky alebo kryty poškodené.
- Skôr ako siahnete do vody, vypnite všetky prístroje v akváriu alebo vyťahnite zástrčku.
- Prístroj pripájajte iba vtedy, ak sa zhodujú elektrické údaje prístroja a jeho napájania. Údaje o prístroji sa nachádzajú na typovom

štítku prístroja, na obale alebo v tomto návode na obsluhu.

- Poškodené pripojovacie vedenia sa nedajú nahradiť. Zlikvidujte prístroj.
- Pred prácou s prístrojom vyťahnite sieťovú zástrčku zo zásuvky.

BEZPEČNOSTNÉ POKYNY

- V prípade poškodenia krytu sa prístroj nesmie prevádzkovať.
- Prístroj sa nesmie prevádzkovať s chybnými elektrickými vedeniami.
- Prístroj neneste a neťahajte za elektrické vedenie.
- Vedenia uložte tak, aby boli chránené pred poškodeniami a dbajte na to, aby o ne nemohol nikto zakopnúť.

- Kryt prístroja a príslušných dielov otvárajte len vtedy, ak je to výslovne uvedené v tomto návode.
- Na prístroji vykonávajte iba činnosti, ktoré sú opísané v tomto návode. Ak nie je možné problémy odstrániť, kontaktujte autorizované miesto zákaznickeho servisu alebo v prípade pochybností výrobcu.
- Používajte pre prístroj len originálne náhradné diely a príslušenstvo.
- Nikdy nevykonávajte technické zmeny na prístroji.
- Používajte len ohrievače, ktoré sú schválené na použitie v akváriu. Vhodné ohrievače spĺňajú požiadavky podľa EN 60335-2-55.
- Zástrčkové spoje chráňte pred vlhkosťou.
- Pripojte prístroj len na zásuvku inštalovanú podľa predpisov.

Symbyly v tomto návode



OPATRNE

- Označuje možnú nebezpečnú situáciu.
- V prípade nerešpektovania môže byť následkom ľahké alebo zanedbateľné poranenie.



UPOZORNENIE

Informácie, ktoré slúžia na lepšie porozumenie alebo na predchádzanie možným vecným škodám alebo poškodeniu životného prostredia.

Ďalšie pokyny

- A Odkaz na obrázok, napr. obrázok A.

POPIS VÝROBKU

- Skontrolujte presnosť dodávky, úplnosť a poškodenie.

<input type="checkbox"/> A	biOrb Heater Set	Počet
1	Ohrievač	1
2	Teploměr s přísavkou	1
3	Návod na použití Heater Set	1
4	Prísavka na držiak	2
5	Držiak na ohrievač	1



VÝSTRAHA

Nebezpečenstvo ohrozenia života pridusením. Plastové vrecká a malé časti držte mimo dosahu malých detí a dočiat.

Použitie v súlade s určeným účelom

biOrb Heater Set, ďalej nazývaný „prístroj“, sa smie používať iba nasledovne:

- Ohrievač do akvária s reguláciou pomocou termostatu.
- Prevádzka pri dodržaní technických údajov.

Pro prístroj platia nasledujúce obmedzenia:

- Používajte len v priestoroch a na súkromné akvaristické účely.
- Prevádzka iba s vodou pri teplote vody +4 °C ... +35 °C.

INŠTALÁCIA A PRIPOJENIE



UPOZORNENIE

- Ohrievač ponorte do vody aspoň po značku pre minimálnu ponornú hĺbku.
- Ponoriť je možné celý ohrievač .
- Na montáž ohrievača bezpodmienečne použite dodaný držiak. Ohrievač sa nesmie dotýkať akrylovej steny akvária.



UPOZORNENIE

Požadovanú teplotu vody je možné dosiahnuť len vtedy, keď je ohrievací výkon vhodný pre

množstvo vody v akváriu (→ Technické údaje) a keď je umiestnený v oblasti s dobrým obehom vody.

Postupujte nasledovne:

B, C, D, E

- Regulátor teploty otočte na požadovanú hodnotu teploty.
- Vyberte jednu z možností pre pripevnenie držiaka v akváriu.
- Dodané prisavky zaskrutkujte do držiaka.
 - Dbajte na vyrovnanie lamiel (nahor alebo do strany).
- Upnite držiak na prístroj.
- Ohrievač s výhrevným článkom umiestnite smerom ku dnu naplneného akvária na čistý, hladký povrch v oblasti s dobrým obehom vody.
- Teplomer umiestnite oproti ohrievaču a približne v rovnakej výške.

UVEDENIE DO PREVÁDZKY



UPOZORNENIE

Nebezpečenstvo zranenia v dôsledku horúceho povrchu!

Môže dôjsť k popáleniu častí tela alebo vzniku požiaru.

- Pred všetkými prácami odpojte ohrievač od siete a nechajte ho vychladnúť.



UPOZORNENIE

- Ohrievač pripojte až vtedy, keď je ponorený vo vode aspoň po značku pre minimálnu ponornú hĺbku.



UPOZORNENIE

- Najskôr vypnite ohrievač a nechajte ho vychladnúť, až potom ho vyberte z vody.
- Po vybratí z vody nenechávajte ohrievač voľne ležať bez dozoru.

Postupujte nasledovne:



- Prístroj zapnite až po približne 30 minútach, aby sa termostat mohol prispôbiť na teplotu vody.

- Sieťový pripájací kábel uložte tak, aby sa vytvorila zachytávacia slučka!
- **Zapnutie:** Prístroj pripojte na sieť. Prístroj sa okamžite zapne.
- **Vypnutie:** Odpojte prístroj od siete.

Kontrola teplotných hodnôt



UPOZORNENIE

Ohrievač sa automaticky zapína a vypína na udržiavanie nastavenej teploty.

Svetlo v banke signalizuje, že je ohrievač zapnutý.

Svetlo a ohrievač sa vypnú po dosiahnutí nastavenej teploty.

Postupujte nasledovne:

- Ohrievač nechajte spustený približne jeden deň a následne skontrolujte teplotu vody pomocou dodaného teplomera.
- **Nameraná teplota je nižšia, ako je nastavené:** Skontrolujte tok vody v okolí prístroja a eventuálne premiestnite prístroj na miesto s menšími prekážkami pre obchod vody (napr. rastliny).
- Po určitom čase znovu odmerajte teplotu.
- Teplotný rozdiel je ešte stále príliš veľký: Nastavte na prístroji o trochu vyššiu teplotu.

- Po určitom čase znovu odmerajte teplotu.
- Nastavenie prípadne znova zmeňte.
- **Nameraná teplota je vyššia, ako je nastavené:** Nastavte na prístroji o trochu nižšiu teplotu.
- Po určitom čase znovu odmerajte teplotu.
- Nastavenie prípadne znova zmeňte.

ČISTENIE

Prístroj v prípade potreby očistite čistou vodou a mäkkou hubkou alebo handrou.

- Nepoužívajte čistiace prostriedky ani chemické roztoky.

NÁHRADNÉ DIELY

S originálnymi dielmi od firmy OASE zostane prístroj bezpečný a bude aj naďalej spoľahlivo fungovať.

Výkresy náhradných dielov a náhradné diely možno nájsť na našich internetových stránkach.

SÚČASTI PODLIEHAJÚCE OPOTREBE- NIU

- Prísavka

LIKVIDÁCIA



UPOZORNENIE

Tento prístroj sa nesmie likvidovať spolu s domovým odpadom.

- Prístroj znefunkčnite odrezaním kábla a zlikvidujte ho cez príslušný zberný systém.



www.oase-livingwater.com/spareparts-international-ia





ODSTRÁŇTE PORUCHU

Porucha	Príčina	Náprava
Voda sa nezohrieva	Nie je pripojené na sieť.	Skontrolujte sieťové napätie.
	Prístroj je defektný	Vymeňte prístroj
Voda sa nezohrieva na nastavenú teplotu	Nedostatočný obeh vody	Skontrolujte teplotu
	Prístroj nie je kalibrovaný	Nastavte trochu vyššiu alebo nižšiu hodnotu, než je uvedené na stupnici.
	Ohrievací výkon prístroja, vzťahovaný na izbovú teplotu alebo na ohrievané množstvo vody, je príliš nízky.	Vyberte vhodný prístroj

TECHNICKÉ ÚDAJE

Označenie	Hodnota
Menovité napätie	230 V AC, 50 Hz
Príkion	50 W
Nastaviteľný rozsah	20 °C ... 33 °C
Rozmery	∅ 23 mm × 178 mm

SYMBOLY NA PRÍSTROJI

IP X8 	Vodotesný do hĺbky 0,8 m
	Trieda ochrany II, bezpečné elektrické oddelenie od siete vďaka zosilnenej alebo dvojitej izolácii
	Určené na použitie v interiéroch
	Nelikvidujte s bežným domovým odpadom
	Prečítajte si a dodržiavajte návod na použitie

ZÁRUKA

Spol. OASE GmbH poskytuje na vami zakúpené zariadenie OASE záruku výrobcu v rámci nasledujúcich podmienok záruky v trvaní **24 mesiacov**. Plynutie záruky začína prvým nákupom u špecializovaného predajcu výrobkov OASE. Pri ďalšom predaji preto nezačína záruka plynúť nanovo. Záručnou opravou sa doba záruky nepredlžuje, ani nezačína plynúť nanovo. Vaše zákonné práva ako zákazníka, najmä záruka, naďalej trvajú a nebudú touto zárukou obmedzené.

Záručné podmienky

Spol. OASE GmbH poskytuje záruku za bezchybný stav, kvalitu a spracovanie zodpovedajúce účelu, za odbornú montáž a správnu funkčnosť. Záruka sa podľa našej voľby vzťahuje na bezplatnú opravu, príp. na bezplatné dodanie náhradných dielov alebo náhradného zariadenia. Ak by sa príslušný typ už viac nevyrábala, vyhradzujeme si právo, podľa nášho výberu dodať náhradné zariadenie z nášho sortimentu, čo najviac podobné danému typu. Nároky, vzniknuté z dôvodu chybnnej montáže a obsluhy ako aj z nedostatočnej údržby, napríklad použitia nevhodných čistiacich prostriedkov alebo zanedbanej údržby,

použitia, ktoré nie je v súlade s určením výrobku, poškodenia v dôsledku nehody, pádu, nárazu, vystaveniu mrazu, odrezania konektora, skrátenia kábla, usadenín vápna alebo neodborných pokusov o opravu, sú zo záruky vylúčené. Preto ohľadne odborného používania poukazujeme na návod na použitie, ktorý je súčasťou záruky. Na opotrebovateľné diely ako napr. osvetľovacie prostriedky sa záruka nevzťahuje.

Zo záruky sú taktiež vylúčené náklady na demontáž a montáž, preskúšanie, požiadavky náhrady ušlého zisku a škôd ako aj pokračujúce nároky za škody a straty hocakého druhu, spôsobené zariadením alebo jeho použitím.

Prevod originalnih navodil za uporabo

OPOZORILO

- To napravo lahko uporabljajo otroci, stari 8 let in več, ter osebe z zmanjšanimi telesnimi, zaznavnimi ali psihičnimi sposobnostmi

Záruka platí len pre krajinu, v ktorej bolo zariadenie zakúpené u odborného predajcu OASE. Na túto záruku sa vzťahuje nemecké právo s vylúčením dohody OSN o zmluvách o medzinárodnom predaji výrobkov (CISG).

Nároky, vyplývajúce zo záruky, voči spol. OASE GmbH, Tecklenburger StraÙe 161, D-48477 Hörstel, Nemecko si uplatníte tak, že nám na vlastné náklady a riziko poškodenia počas prepravy, pošlete predmetné zariadenie alebo jeho časť, spolu s kópiou originálneho dokladu o kúpe od odborného predajcu spol. OASE, s týmto záručným listom ako aj s písomným uvedením predmetnej chyby.

ali osebe s pomanjkanjem izkušenj in znanja, če so pri tem pod nadzorom ali so bile seznanjene z varno uporabo naprave in razumejo posledične nevarnosti.

- Otroci se ne smejo igrati z napravo.

- Čiščenja in uporabniškega vzdrževanja ne smejo izvajati otroci, ki so brez nadzora.
- Naprave ne uporabljajte, če so električni kabli ali ohišje poškodovani.
- Preden sežete v vodo, izklopite vse naprave v akvariju ali pa izvlecite omrežni vtič.
- Napravo smete priključiti samo, če se električni podatki naprave ujemajo s podatki električnega napajanja. Podatke o napravi najdete na tipski tablici na napravi, na embalaži ali v teh navodilih.

- Okvarjene priključne napeljave ni mogoče zamenjati. Odvrzite napravo med odpadke.
- Pred deli na napravi izvlecite omrežni vtič.

VARNOSTNA NAVODILA

- V primeru poškodovanega ohišja naprave ne smete uporabljati.
- Naprave s poškodovano električno napeljavo ni dovoljeno uporabljati.
- Naprave med nošenjem ne držite ali vlecite za električni vod.
- Vode polagajte tako, da so zaščiteni pred poškodbami, hkrati pa pazite, da nihče ne more pasti čez njih.
- Ohišje naprave ali pripadajočih delov odpirajte samo, če ste v teh navodilih izrecno pozvani k temu.
- Na napravi opravljajte samo tista dela, ki so opisana v teh navodilih. Če težav ni mogoče odpraviti, se obrnite na pooblaščen servisno službo ali v primeru dvoma na proizvajalca.

- Za napravo uporabljajte samo originalne namodestne dele in pribor.
- Na napravi ni dovoljeno izvajati tehničnih sprememb.
- Uporabite lahko le grelce, ki so izdelani in preizkušeni za uporabo v akvariju. Ustrezni grelci izpolnjujejo zahteve standarda EN 60335-2-55.
- Vtično povezavo zaščitite pred vlago.
- Naprava je dovoljeno priključiti le v instalirano vtičnico, ki je v skladu s predpisi.

Simboli v teh navodilih



PREDVIDNO

- Opisuje morebitno nevarno situacijo.
- Pri neupoštevanju lahko pride do lahkih ali majhnih telesnih poškodb.



OPOMBA

Informacije, ki so namenjene boljšemu razumevanju ali preprečevanju morebitne materialne ali okoljske škode.

Dodatni napotki

- A Sklic na eno sliko, npr. sliko A.

OPIS IZDELKA

- Preverite pravilnost, popolnost in morebitne poškodbe obsega dobave.

<input type="checkbox"/> A	biOrb Heater Set	Število
1	Grellec	1
2	Termometer s priseskom	1
3	Navodila za uporabo Heater Set	1
4	Prisesek za držalo	2
5	Držalo za grelec	1



OPOZORILO

Smrtna nevarnost zaradi zadušitve.

Plastične vrečke in majhne dele hranite izven dosega otrok in dojenčkov.

Pravilna uporaba

biOrb Heater Set, v nadaljevanju imenovano »naprava«, je dovoljeno uporabljati samo na naslednji način:

- Kot termostatsko krmiljeni grelnik za akvarij.
- Obratovanje ob upoštevanju tehničnih podatkov.

Za napravo veljajo naslednje omejitve:

- Uporabljajte samo v zaprtih prostorih ter v zasebne namene.

- Delovanje samo z vodo je možno pri temperaturi vode od +4 °C do +35 °C.

POSTAVITEV IN PRIKLOP



OPOMBA

- Grelec potopite v vodo vsaj do oznake za najmanjšo globino potopa.
- Grelec lahko potopite v celoti.
- Za montažo grelca obvezno uporabite priloženo držalo. Grelec se ne sme dotikati akrilne stene akvarija.



NAPOTEK

Želena temperaturo vode se lahko doseže samo, če je grelna moč primerna za količino vode v akvariju (→ tehnični podatki) in če je grelnik nameščen v območju z dobrim pretokom vode.

Postopek je naslednji:

- B, C, D, E
- Temperaturni regulator obrnite na zeleno temperaturo.
- Izberite eno izmed možnosti za pritrditev držala v akvarij.

- Priložene priseske privijte v držalo.
 - Pazite na usmerjenost spon (navzgor ali na stran).
- Držalo pritrdite na napravo.
- Napravo obrnite z grelnim elementom proti dnu akvarija in jo namestite v napolnjen akvarij na čisto, gladko površino v območju z dobrim pretokom vode.
- Termometer namestite nasproti grelca na približno enaki višini.

ZAGON



PREVIDNO

Nevarnost poškodb zaradi vročih površin!

Pride lahko do opeklin po telesu ali do požara.

- Pred vsemi deli morate grelnik odklopiti z omrežja in počakati, da se ohladi.



OPOMBA

- Grelec priključite šele, ko je potopljen v vodo vsaj do oznake za najmanjšo globino potopa.

**NAPOTEK**

- Grelnik najprej izklopite in počakajte, da se ohladi, šele nato ga vzemite iz vode.
- Grelnika po odstranitvi iz vode ne pustite brez nadzora.

Postopek je naslednji:

F

- Z vklopom počakajte približno 30 minut, tako da se termostat prilagodi temperaturi vode.
- Priključno napeljavo položite tako, da boste ustvarili odkapno zanko.
- **Vklop:** Priključite napravo na električno omrežje. Naprava se takoj vklopi.
- **Izklop:** Napravo odklopite od omrežja.

Preverjanje vrednosti temperature**NAPOTEK**

Grelnik se samodejno vklaplja in izklaplja, da bi obdržal nastavljeno temperaturo.

Luč v stekleni bučki kaže, da grelnik deluje.

Luč in grelnik se izklopita, ko se doseže nastavljeno temperaturo.

Postopek je naslednji:

- Napravo pustite delovati približno en dan, nato pa s priloženim termometrom preverite temperaturo vode.
- **Izmerjena temperatura je nižja od nastavljene:** Preverite pretok vode okoli naprave in napravo po potrebi premestite na prostor, kjer je manj ovir za pretok vode (npr. zaradi rastlin).
- Po nekaj časa temperaturo izmerite še enkrat.
- Temperaturna razlika je še vedno prevelika: Na napravi nastavite nekoliko višjo temperaturo.
- Čez nekaj časa temperaturo izmerite še enkrat.
- Po potrebi ponovno spremenite nastavitve.
- **Izmerjena temperatura je višja od nastavljene:** Na napravi nastavite nekoliko nižjo temperaturo.
- Čez nekaj časa temperaturo izmerite še enkrat.
- Po potrebi ponovno spremenite nastavitve.

ČIŠČENJE

Napravo po potrebi čistite s čisto vodo in mehko gobo ali krpo.

- Ne uporabljajte čistil ali kemičnih raztopin.

DELI, KI SE OBRABIJO

- Prisesek

NADOMESTNI DELI

Z uporabo originalnih delov podjetja OASE je naprava še naprej varna in brezhibno deluje.

Risbe nadomestnih delov in nadomestne dele najdete na naši spletni strani.

ODLAGANJE ODPADKOV



OPOMBA

Te naprave ne smete zavreči med gospodinjske odpadke.

- Onemogočite uporabo naprave tako, da prerežete kable in ga predajte službi za odstranjevanje odpadkov.



www.oase-livingwater.com/spareparts-international-ia





ODPRAVLJANJE MOTENJ

Motnja	Vzrok	Ukrep
Voda se ne segreva	Ni omrežne napetosti.	Preverite omrežno napetost.
	Naprava je okvarjena	Zamenjajte napravo
Voda ne ohranja nastavljene temperature	Obtok vode ni zadosten	Preverite temperaturo
	Naprava ni umerjena	Nastavite nekoliko višjo ali nižjo vrednost od vrednosti, navedene na lestvici.
	Grelna moč naprave je premajhna glede na sobno temperaturo ali količino vode, ki jo segreva.	Izberite primerno napravo

TEHNIČNI PODATKI

Opis	Vrednost
Naznačena napetost	230 V AC, 50 Hz
Nazivna moč	50 W
Območje nastavitve	20 °C ... 33 °C
Mere	∅ 23 mm × 178 mm

SIMBOLI NA NAPRAVI

IP X8 	Vodotesno do globine 0,8 m.
	Zaščitni razred II, ojačana ali podvojena izolacija omogoča varen odklop z omrežja.
	Uporabljajte v notranjih prostorih.
	Ne vrzite med običajne gospodinjske odpadke
	Preberite in upoštevajte navodila za uporabo

GARANCIJA

OASE GmbH za od proizvajalca pridobljene naprave OASE prevzema proizvajalčevo garancijo v skladu z naslednjimi garancijskimi pogoji v trajanju **24 mesecev**. Garancija začne veljati oz. trajati z dnem nakupa pri prodajalcu OASE. Pri preprodaji naprave se garancijska doba ne obnovi. Z izvedbo garancijskih storitev se čas trajanja garancije ne podaljša in ne obnovi. Vaše zakonske pravice kot kupcu, zlasti iz garancije, še naprej obstajajo in s to garancijo niso omejene.

Garancijski pogoji

OASE GmbH jamči neoporečno, namenu primerno kakovost in predelavo, strokovno montažo in primerno tehnično uporabnost. Garancijska storitev se nanaša na brezplačna popravila po naši izbiri oz. brezplačno dostavo nadomestnih delov ali nadomestno napravo. Če se zadevni tip ne proizvaja več, si pridržujemo pravico do dostave nadomestne naprave iz naše ponudbe po lastnem izboru, ki je čim bolj podobna reklamiranemu tipu. Reklamacij zaradi napake pri vgradnji in uporabi in tudi zaradi pomanjkljive nege, npr. zaradi uporabe neustreznih sredstev

za čišćenje ali izpuščenega vzdrževanja, nepravilne uporabe, poškodb zaradi nesreče, padca, udarca, pozebe, odrezanega vtiča, skrajšanja kabla, usedlin apnenca ali nestrokovnega poskusa popravila ta garancija ne krije. Glede tega opozarjamo na strokovno uporabo v navodilih za uporabo, ki so sestavni del garancije. Potrošni material, kot so svetlobna telesa ipd., ni predmet te garancije.

Povračilo stroškov za demontažo in montažo, kontrolo, zahteve po izgubljenem dobičku in namoženju škode so prav tako izključeni iz garancije, kot tudi nadaljnje pravice za kakršno koli škodo in izgubo, povzročeno z napravo ali z njeno uporabo.

Prijevod originalnih uputa za uporabo



UPOZORENJE

- Djeca od 8 i više godina i osobe sa smanjenim tjelesnim, osjetilnim ili mentalnim mogućnostima te s ograničenim iskustvom i znanjem

Garancija velja samo za državo, v kateri je bila naprava kupljena pri prodajalcu izdelkov OASE. Za to garancijo velja nemško pravo z izključitvijo sporazuma Združenih narodov o pogodbah o mednarodnih prodaji blaga (CISG).

Garancijske zahtevke poslati franco in na lastno odgovornost v zvezi s transportom na: OASE GmbH, Tecklenburger Straße 161, D-48477 Hörstel, Nemčija, in sicer skupaj z reklamirano napravo ali reklamiranim delom naprave, s kopijo originalnega potrdila o nakupu pri pooblaščenem prodajalcu OASE, garancijskim listom in s pisnim opisom napake.

ovaj uređaj smiju upotrebljavati samo uz nadzor ili ako su upućene u njegovu sigurnu uporabu i razumiju opasnosti koje iz nje proizlaze.

- Djeca se ne smiju igrati s uređajem.

- Djeca ne smiju obavljati radove čišćenja i korisničkog održavanja uređaja bez nadzora.
- Nemojte se koristiti uređajem ako su oštećeni električni vodovi ili kućište.
- Isključite sve uređaje u akvariju ili izvucite mrežni utikač prije nego ruke stavljate u vodu.
- Uređaj priključite samo ako se električni podaci uređaja podudaraju s podacima za napajanje. Podaci uređaja nalaze se na označnoj pločici

na uređaju, na pakiranju ili u ovim uputama.

- Oštećen priključni vod ne može se zamijeniti. Uklonite uređaj
- Prije radova na uređaju izvucite strujni utikač.

SIGURNOSNE NAPOMENE

- Ako je kućište neispravno, uređaj se ne smije upotrebljavati.
- Uređaj se ne smije upotrebljavati ako postoji kvar na električnim vodovima.
- Uređaj nemojte nositi ili povlačiti na električnim vodovima.
- Vodove položite tako da se ne mogu oštetiti i pripazite da nitko preko njih ne može pasti.
- Kućište uređaja ili pripadajućih dijelova otvarajte samo ako se u uputama to izričito zahtijeva.
- Na uređaju izvodite samo zahvate opisane u ovim uputama. Ako probleme ne možete sami otkloniti, obratite se ovlaštenoj servisnoj

službi ili – ako ste u nedoumici – samom proizvođaču.

- Za uređaj upotrebljavajte samo originalne rezervne dijelove i pribor.
- Nemojte nikada provoditi nikakve izmjene na uređaju.
- Koristite se samo grijačem koji je odobren za upotrebu u akvariju. Odgovarajući grijači ispunjavaju zahtjeve prema normi EN 60335-2-55.
- Zaštite utične spojeve od vlage.
- Uređaj priključite samo na propisno montiranu utičnicu.

Simboli u ovim uputama



OPREZ

- Označava potencijalno opasnu situaciju.
- Posljedice zanemarivanja ove napomene mogu biti lake ili neznatne ozljede.



NAPOMENA

Informacije koje služe za bolje razumijevanje ili izbjegavanje mogućih materijalnih šteta ili onečišćenja okoliša.

Ostale napomene

- A Referenca na jednu sliku, primjerice sliku A.

OPIS PROIZVODA

- Provjeriti je li opseg isporuke točan, potpun i neoštećen.

<input type="checkbox"/> A	biOrb Heater Set	Količina
1	Grijač	1
2	Termometar sa sisaljkom	1
3	Priručnik za uporabu Heater Set	1
4	Sisaljka za držač	2
5	Držač za grijač	1



UPOZORENJE

Opasno za život zbog ugušenja.

Plastične vrećice i male dijelove držite dalje od male djece i beba.

Namjensko korištenje

biOrb Heater Set, u daljnjem tekstu „uređaj“, smije se upotrijebiti isključivo na sljedeći način:

- Kao termostatski grijač akvarija.
- Rad uz pridržavanje tehničkih podataka.

Za uređaj vrijede sljedeća ograničenja:

- Rabite samo u prostorijama i za privatne akvarističke svrhe.
- Rad samo s vodom pri temperaturi od +4 °C do +35 °C.

POSTAVLJANJE I PRIKLJUČIVANJE



NAPOMENA

- Uronite grijač u vodu najmanje do oznake minimalne dubine uranjanja.
- Grijač je moguće potpuno uroniti.
- Obavezno montirajte grijač s pomoću isporučenog držača. Grijač ne smije dodirivati akrilnu stijenku akvarija.



NAPOMENA

Željena temperatura vode može se postići samo ako je snaga grijanja prilagođena količini vode u akvariju (→ Tehnički podatci) i ako je ona postavljena na području s dobrim optokom vode.

Postupite na sljedeći način:

- B, C, D, E
- Okrenite regulator temperature na željenu vrijednost temperature.

- Odaberite jednu od opcija za pričvršćenje držača u akvariju.
- Uvrnite isporučene sisaljke u držač.
 - Vodite računa o usmjerenju spojnica (prema gore ili bočno).
- Pričvrstite držač na uređaj.
- Postavite uređaj s grijačim elementom okrenutim prema podu akvarija u napunjenom akvariju na čistu, glatku površinu u području s dobrim optokom vode.
- Postavite termometar nasuprot grijaču na otprilike istu visinu.

PUŠTANJE U RAD



OPREZ

Opasnost od ozljeda zbog vruće površine!

Mogu nastati opekline na dijelovima tijela ili požar.

- Prije svih postupaka odvojite grijač od mreže i pričekajte da se ohladi.



NAPOMENA

- Priključite grijač tek kad je uronjen u vodu najmanje do oznake minimalne dubine uranjanja.



NAPOMENA

- Isključite grijač i pričekajte da se ohladi, a tek ga zatim izvadite iz vode.
- Ne ostavljajte grijač bez nadzora nakon što ga izvadite iz vode.

Postupite na sljedeći način:



- Pričekajte oko 30 minuta s uključivanjem kako bi se termostat prilagodio temperaturi vode.
- Položite električni kabel tako da se stvori petlja koja će spriječiti kapanje vode!
- **Uključivanje:** Spojite uređaj s električnom mrežom. Uređaj se odmah uključuje.
- **Isključivanje:** Odvojite uređaj od električne mreže.

Provjera vrijednosti temperature



NAPOMENA

Grijač će se automatski uključivati i isključivati radi održavanja namještene temperature. Svjetlo u staklenoj posudi pokazuje da je grijač u funkciji. Svjetlo i grijač isključit će se kad se postigne namještena temperatura.

Postupite na sljedeći način:

- Pustite uređaj da radi otprilike jedan dan, a zatim isporučenim termometrom provjerite temperaturu vode.
- **Izmjerena temperatura niža je od namještene:** Provjerite protok vode oko uređaja i po potrebi premjestite uređaj na mjesto s manje smetnji optoka vode (npr. od biljaka).
- Nakon nekog vremena ponovno izmjerite temperaturu.
- Temperaturna razlika i dalje je prevelika: Namjestite nešto višu temperaturu na uređaju.
- Nakon nekog vremena ponovno izmjerite temperaturu.
- Po potrebi ponovo promijenite postavku.

- **Izmjerena temperatura viša je od namještene:** Namjestite nešto nižu temperaturu na uređaju.
- Nakon nekog vremena ponovno izmjerite temperaturu.
- Po potrebi ponovo promijenite postavku.

ČIŠĆENJE

Uređaj po potrebi očistite čistom vodom i mekom spužvom ili krpom.

- Ne rabite sredstva za čišćenje ili kemijska otapala.

PRIČUVNI DIJELOVI

Pri upotrebi originalnih dijelova društva OASE uređaj ostaje siguran i nastavlja raditi pouzdano. Nacrtite rezervnih dijelova i rezervne dijelove možete pronaći na našoj internetskoj stranici.

POTROŠNI DIJELOVI

- Sisaljka

ZBRINJAVANJE



Napomena

Uređaj se ne smije bacati u kućni otpad.

- Učinite uređaj neuporabljivim tako da prerežete kabel, a zatim ga zbrinite preko odgovarajućeg sustava za recikliranje otpada.



www.oase-livingwater.com/spareparts-international-ia





OTKLANJANJE NEISPRAVNOSTI

Neispravnost	Uzrok	Rješenje
Voda se ne grije	Nema električnog napajanja	Provjerite električno napajanje
	Uređaj je neispravan	Zamijenite uređaj
Voda ne prima namještenu toplinu	Nedovoljan optok vode	Provjerite temperaturu
	Uređaj nije kalibriran	Namjestite nešto višu ili nižu vrijednost nego što je navedeno na ljestvici.
	Snaga grijanja uređaja preniska je s obzirom na temperaturu prostorije ili količinu vode koju valja zagrijati	Odaberite odgovarajući uređaj

TEHNIČKI PODATCI

Oznaka	Vrijednost
Nazivni napon	230 V AC, 50 Hz
Ulazna snaga	50 W
Opseg namještanja	20 °C ... 33 °C
Dimenzije	Ø 23 mm × 178 mm

SIMBOLI NA UREĐAJU

	Ne propušta vodu do 0,8 m dubine
	Klasa zaštite II, sigurno električno odvajanje od mreže zahvaljujući pojačanoj ili dvostrukoj izolaciji
	Upotrebljavajte u unutarnjem prostoru
	Ne bacajte u običan kućanski otpad.
	Pročitajte i pridržavajte se priručnika za uporabu

JAMSTVO

OASE GmbH preuzima za ovaj OASE-uređaj koji ste kupili proizvođačko jamstvo u skladu sa sljedećim jamstvenim uvjetima od **24 mjeseca**. Jamstveni rok počinje datumom prve kupnje kod specijaliziranog trgovca proizvoda tvrtke OASE. Stoga kod preprodaje jamstveni rok ne počinje teći iznova. Korištenjem jamstva jamstveni se rok ne produžuje niti obnavlja. Vaša zakonska prava kao kupca, naročito ona iz jamstva, traju nadalje i neće biti ograničena ovim jamstvom.

Jamstveni uvjeti

OASE GmbH pruža jamstvo za besprijeborna i namjenska svojstva te obradbu, stručno

sastavljanje i propisnu funkcionalnost. Jamstvo se po našem izboru odnosi na besplatan popravak odn. besplatan dostavu rezervnih dijelova ili zamjenskog uređaja. Ako se dotični tip više ne proizvodi, zadržavamo pravo isporuke po vlastitom izboru zamjenskog uređaja iz svoga asortimana koji je prigovorenom tipu što bliži. Jamstvo ne obuhvaća prigovore čiji se uzroci svode na greške pri ugradnji i rukovanju, kao i na nedovoljno održavanje npr. korištenje neprikladnih sredstava za čišćenje ili neodržavanje, nenamjensku upotrebu, oštećenja uzrokovana nezgodama, padom, udarom, djelovanje mraza, odsjecanje utikača, skraćenje kabela, taloženje kamenca ili

nestručne pokušaje popravka. U tom smislu s obzirom na stručnu upotrebu upućujemo na upute za upotrebu koje su sastavni dio jamstva. Potrošni dijelovi, npr. žaruljice itd. nisu sastavni dio jamstva.

Jamstvo ne obuhvaća ni povrat izdataka za izgradnju i ugradnju, provjeru, potraživanja za izgubljenim dobitkom i naknadom štete, kao ni zahtjeve koji dalje proizlaze iz šteta i gubitaka, svejedno koje vrste, a uzrokovao ih je uređaj ili njegova upotreba.

Jamstvo važi samo u zemljama u kojima je uređaj kupljen kod specijaliziranog trgovca tvrtke OASE. Za ovo jamstvo važi njemački zakon uz isključenje

Traducerea instrucțiunilor de utilizare originale



AVERTIZARE

- Acest aparat poate fi folosit de către copii începând cu 8 ani și peste, precum și persoane cu deficiențe psihice, senzoriale sau abilități mentale, ori cu experiență redusă și cu

Konvencije Ujedinjenih naroda o ugovorima za međunarodnu prodaju robe (CISG).

Zahtjevi iz jamstva mogu se podnijeti samo tvrtki OASE GmbH, Tecklenburger Straße 161, D-48477 Hörstel, Njemačka, i to samo tako da nam pošaljete uređaj ili dio uređaja na koji imate prigovor, bez troškova prijevoza i na vlastiti prijevozni rizik, prilažući kopiju izvornog računa našeg specijaliziranog trgovca, ovu jamstvenu ispravu i pisanu izjavu o kvaru na koji se prigovor odnosi.

cunoștințe reduse, dacă sunt supra-vegheate sau au fost instruite în ceea ce privește utilizarea sigură a aparatului și au înțeles pericolele rezultate.

- Copiii nu au voie să se joace cu aparatul.
- Este interzisă curățarea și întreținerea curentă

de către copii fără supraveghere.

- Nu utilizați aparatul în cazul în care cablurile electrice sau carcasa sunt deteriorate.
- Opriti sau scoateți din priză toate aparatele din acvariu înainte de a introduce mâna în apă.
- Conectați aparatul numai dacă datele electrice ale aparatului coincid cu cele ale instalației de alimentare cu curent. Datele aparatului sunt menționate pe plăcuța cu date tehnice de pe aparat, de pe ambalaj sau din prezentele instrucțiuni.

- Cablurile de alimentare nu pot fi înlocuite. În cazul unui cablu deteriorat, aparatul trebuie reciclat.
- Înainte de a lucra la aparat scoateți fișa de alimentare din priză.

INDICAȚII DE SECURITATE

- Nu este permisă utilizarea aparatului în cazul în care carcasa este defectă.
- În cazul cablurilor electrice defecte, aparatul nu poate fi utilizat.
- Nu purtați sau nu trageți aparatul prin prindere de cablul electric.
- Pozați cablurile protejate împotriva deteriorărilor și aveți grijă ca nimeni să nu cadă peste acestea.
- Deschideți carcasa aparatului sau a componentelor aferente numai în cazul în care se solicită explicit acest aspect în instrucțiuni.
- Efectuați la aparat numai lucrările care sunt descrise în aceste instrucțiuni. În cazul în care

problemele nu pot fi soluționate, adresați-vă unui punct de service autorizat sau, în caz de incertitudine, producătorului.

- Utilizați pentru acest aparat numai piese de schimb și accesorii originale.
- Nu efectuați niciodată modificări tehnice asupra aparatului.
- Utilizați numai încălzitor omologat pentru utilizarea în acvariu. Încălzitoarele omologate îndeplinesc condițiile conform EN 60335-2-55.
- Protejați conectorii împotriva umidității.
- Conectați aparatul numai la o priză instalată în conformitate cu prescripțiile.

Simboluri din prezentele instrucțiuni



PRECAUȚIE

- Desemnează o situație potențial periculoasă.
- În cazul nerespectării pot urma vătămări ușoare sau minore.



INDICAȚIE

Informații care servesc la o înțelegere mai bună sau la prevenirea posibilelor prejudicii materiale sau asupra mediului.

Alte indicații

- A Referire la o figură, de. ex. figura A.

DESCRIEREA PRODUSULUI

- Verificați furnitura cu privire la corectitudine, integralitate și asigurați-vă că nu este deteriorată.

<input type="checkbox"/> A	biOrb Heater Set	Număr
1	Încălzitor	1
2	Termometru cu ventuză	1
3	Instrucțiuni de utilizare Heater Set	1
4	Ventuză pentru suport	2
5	Suport pentru încălzitor	1



AVERTIZARE

Pericol de moarte prin asfixiere.

Nu lăsați pungile din plastic și piesele mici la îndemâna copiilor mici și a bebelușilor.

Utilizarea în conformitate cu destinația

biOrb Heater Set, denumit în continuare „aparat”, va fi utilizat exclusiv după cum urmează:

- Ca încălzitor de acvariu comandat prin termostat.
- Operarea cu respectarea datelor tehnice.

Pentru aparat sunt valabile următoarele restricții:

- Utilizați numai în încăperi și în scopuri acvariste private.
- Funcționare numai cu apă la o temperatură a apei de +4 °C ... +35 °C.

AMPLASAREA ȘI RACORDAREA



INDICAȚIE

- Scufundați încălzitorul în apă cel puțin până la marcajul pentru adâncimea minimă de scufundare.
- Încălzitorul poate fi scufundat complet.
- Pentru montarea încălzitorului, utilizați obligatoriu suportul livrat. Încălzitorul nu trebuie să atingă peretele din acril al acvariului.



INDICAȚIE

Temperatura dorită a apei se poate obține numai dacă puterea de încălzire se potrivește cu cantitatea de apă din acvariu (→ Date tehnice) și dacă încălzitorul este amplasat într-o zonă cu circulație bună a apei.

Procedați după cum urmează:

- B, C, D, E

- Rotiți regulatorul de temperatură la valoarea dorită a temperaturii.
- Selectați una dintre opțiunile de fixare a suportului în acvariu.
- Înșurubați ventuzele livrate în suport.
 - Aveți grijă la orientarea ecliselor (în sus sau înspre lateral).
- Strângeți suportul pe aparat.
- Poziționați aparatul cu elementul de încălzire orientat înspre baza acvariului, pe o suprafață curată, netedă într-o zonă cu recirculare bună a apei.
- Aplicați termometrul pe partea opusă încălzitorului, aproximativ la aceeași înălțime.

PUNEREA ÎN FUNCȚIUNE



PRECAUȚIE

Pericol de vătămare cauzat de suprafața fierbinte!

Sunt posibile arsuri pe părți ale corpului sau incendii.

- Înaintea tuturor lucrărilor, scoateți încălzitorul din priza rețelei și lăsați-l să se răcească.



INDICAȚIE

- Conectați încălzitorul abia dacă acesta este scufundat în apă cel puțin până la marcajul pentru adâncimea minimă de scufundare.



INDICAȚIE

- Mai întâi deconectați încălzitorul și lăsați-l să se răcească, apoi scoateți-l din apă.
- Nu lăsați încălzitorul nesupravegheat după ce îl scoateți din apă.

Procedați după cum urmează:

F

- Așteptați cu pornirea aproximativ 30 minute, astfel încât termostatul să se poată adapta la temperatura apei.

- Poziționați cablul de alimentare la rețea astfel încât să formeze o buclă pentru picături.
- **Conectarea:** Conectați aparatul la rețea. Aparatul pornește imediat.
- **Deconectarea:** Deconectați aparatul de la rețea.

Verificarea valorilor temperaturii



INDICAȚIE

Încălzitorul pornește și se oprește automat pentru a menține temperatura setată.

O lumină în globul de sticlă indică faptul că încălzitorul este în funcțiune.

Lumina și încălzitorul sunt deconectate când temperatura setată este atinsă.

Procedați după cum urmează:

- Lăsați aparatul în funcțiune aproximativ o zi și apoi verificați temperatura apei, cu ajutorul termometrului livrat.
- **Temperatura măsurată este mai scăzută decât valoarea setată:** Verificați fluxul de apă în jurul aparatului și mutați aparatul, după caz, într-un loc în care obstrucționarea circulației apei (produsă de ex. de către plante) este mai mică.
- Măsurați din nou temperatura după un timp.
- Diferența de temperatură este încă prea mare: Reglați la aparat o temperatură puțin mai ridicată.
- Măsurați din nou temperatura după un timp.

- După caz, modificați din nou reglarea.
- **Temperatura măsurată este mai ridicată decât valoarea setată:** Reglați la aparat o temperatură puțin mai scăzută.
- Măsurați din nou temperatura după un timp.
- După caz, modificați din nou reglarea.

CURĂȚARE

La nevoie, curățați aparatul cu apă limpede și cu un burete moale sau o perie.

- Nu utilizați agenți de curățare sau soluții chimice.

CONSUMABILE

- Ventuză

ÎNDEPĂRTAREA DEȘEURILOR



INDICAȚIE

Nu este permisă eliminarea ca deșeu menajer a acestui aparat.

- Faceți aparatul inutilizabil prin tăierea cablului de alimentare și eliminați-l prin sistemul de preluare prevăzut pentru aceasta.

PIESE DE SCHIMB

Cu piese originale de la OASE, aparatul se păstrează în stare sigură și funcționează în continuare ireproșabil.

Desene pentru piesele de schimb și piese de schimb găsiți pe pagina noastră de internet.



www.oase-livingwater.com/spareparts-international-ia





RESETAREA DEFECȚIUNII

Defecțiune	Cauză	Remediere
Apa nu se încălzește	Tensiunea de rețea lipsește	Verificați tensiunea de rețea
	Aparatul este defect	Înlocuiți aparatul
Apa nu ajunge la temperatura setată	Recircularea apei insuficientă	Verificați temperatura
	Aparatul necalibrat	Reglați o valoare puțin mai ridicată sau mai scăzută decât valoarea indicată pe scală.
	Puterea de încălzire a aparatului, raportat la temperatura incintei sau la cantitatea de apă care urmează a fi încălzită, este prea scăzută	Alegeți aparatul potrivit

DATE TEHNICE

Denumire	Valoare
Tensiune nominală	230 V AC, 50 Hz
Putere consumată	50 W
Domeniu reglare	20 °C ... 33 °C
Dimensiuni	∅ 23 mm × 178 mm

SIMBOLURILE DE PE APARAT

IP X8 	Etanș la apă până la o adâncime de 0,8 m
	Clasă de protecție II, separare electrică de la rețea în condiții de siguranță prin izolare consolidată sau dublă
	Utilizați în interior
	A nu se elimina împreună cu deșeurile menajere normale
	Citiți și respectați instrucțiunile de utilizare

GARANȚIE

OASE GmbH oferă pentru acest aparat cumpărat de dvs. o garanție de **24 luni în conformitate cu condițiile de garanție de mai jos**. Termenul de garanție începe de la prima cumpărare de la dealerul specializat OASE. În acest sens, în cazul unei revânzări, termenul de garanție nu începe să decurgă din nou. Serviciile efectuate în cadrul garanției nu determină prelungirea perioadei de garanție sau curgerea acestei perioade de la început. Drepturile dvs. legale de cumpărător, în-deosebi cele rezultate din asumarea răspunderii, rămân valabile în continuare și nu sunt afectate de această garanție.

Condiții privind garanția

OASE GmbH garantează natura și execuția ireproșabilă conform destinației finale a produsului, un montaj profesionist și o funcționalitate conform reglementărilor în vigoare. Garanția se referă, la alegerea noastră, la efectuarea reparațiilor gratuite, la livrarea gratuită de piese de rezervă sau la înlocuirea aparatului cu unul nou. Dacă tipul aparatului nu mai este în fabricație, ne rezervăm dreptul de a alege din gama noastră de produse un alt aparat care să fie cât mai aproape de tipul aparatului înlocuit. Reclamațiile care au drept cauză greșeli de montaj sau de exploatare, precum și lipsa măsurilor de îngrijire, utilizarea

unor agenți de curățare necorespunzătorii sau lipsa măsurilor de întreținere, utilizarea necorespunzătoare, daune cauzate de accidente, cădere, lovire, acțiunea înghețului, tăierea ștecherului, scurtarea cablului, depuneri de calcar sau încercări de reparații efectuate de persoane nequalificate nu fac obiectul garanției. În ceea ce privește utilizarea corespunzătoare a aparatului, vă recomandăm să consultați instrucțiunile de utilizare ale acestuia, care constituie parte integrantă a garanției. Părțile supuse uzurii cum sunt spre ex. securile nu fac obiectul garanției.

Restituirea cheltuielilor pentru demontare și montare, verificare, pretențiile privind pierderi de profit și despăgubiri, sunt de asemeni excluse din garanție, precum și orice alte pretenții referitoare la daune și pierderi de orice natură datorate aparatului sau utilizării lui.

Превод на оригиналното упътване за употреба

ПРЕДУПРЕЖДЕНИЕ

- Този уред може да се използва от деца от 8 - годишна възраст и нагоре, както и от

Гаранția este valabilă numai pentru țара în care aparatul a fost cumpărat de la un dealer specializat OASE. Гаранția este valabilă în cadrul legislației germane, excluzând convenția Națiunilor Unite referitoare la contractele internaționale privind achiziționarea mărfurilor (GISG).

Pentru a fi valabile, cererile de garanție trebuie adresate numai OASE GmbH, Tecklenburger Straße 161, D-48477 Hörstel, Germania, iar aparatul sau componentele în garanție trebuie expediate pe adresa noastră pe cheltuiala și riscul dvs., însoțite de o copie a actului original de cumpărare de la dealerul specializat OASE, de acest certificat de garanție precum și de prezentarea în scris a defectiunii constatate.

хора с намалени физически, сензорни или умствени възможности или такива, които нямат опит и познания, само ако са наблюдавани или инструктирани за безопасната употреба и

разбират произтичащите от това опасности.

- Децата не играят с уреда.
- Почистването и поддръжката не трябва да се извършват от деца без надзор.
- Не използвайте уреда, ако електрическите проводници или корпусът са повредени.
- Преди да пипате във водата, изключете всички уреди в аквариума или издърпайте щепсела от контакта.

- Свържете уреда само ако електрическите данни на уреда и електрозахранването съвпадат. Данните за уреда се намират върху заводската табела на корпуса му, върху опаковката или в настоящото ръководство.
- Повреденият свързващ проводник не подлежи на смяна. Изхвърлете уреда.
- Преди работа по уреда извадете щепсела от контакта.

УКАЗАНИЯ ЗА БЕЗОПАСНОСТ

- При дефектен корпус не експлоатирайте уреда.
- При дефектни електрически проводници уредът не бива да се използва.
- Не използвайте електрическия проводник за пренасяне на уреда и не го дърпайте.
- Полагайте проводниците по начин, който ги предпазва от увреждания и не позволявя спъване в тях.
- Отваряйте корпуса на уреда или на принадлежките му части само ако това се изисква изрично според ръководството.
- Извършвайте само работи по уреда, които са описани в това ръководство. Ако проблемите не могат да бъдат отстранени, обърнете се към упълномощен филиал на клиентската служба, а при съмнения – към производителя.
- За уреда използвайте само оригинални резервни части и приспособления от окомплектовката.
- Не извършвайте технически промени по уреда.
- Използвайте само нагреватели, предвидени за употреба в аквариум.

Подходящите нагреватели отговарят на изискванията съгласно EN 60335-2-55.

- Пазете щепселните съединения от навлизане на влага.
- Свързвайте уреда само към монтиран според изискванията контакт.

Символите в това упътване



ВНИМАНИЕ

- Обозначава възможна опасна ситуация.
- При несъблюдаване последствията могат да бъдат леко или незначително нараняване.



УКАЗАНИЕ

Информация, служеща за по-доброто разбиране или за предотвратяването на евентуални имуществени щети или щети за околната среда.

Други указания

- А Препратка към фигура, напр. фигура А.

ОПИСАНИЕ НА ПРОДУКТА

- Проверете доставения комплект за точност, пълнота и повреди.

<input type="checkbox"/>	A	biOrb Heater Set	Брой
1		Нагревател	1
2		Термометър с вакуумно закрепване	1
3		Ръководство за употреба Heater Set	1
4		Вакуумно закрепване за държач	2
5		Държач за нагревател	1



ПРЕДУПРЕЖДЕНИЕ

Опасност за живота вследствие задушаване. Дръжте пластмасовите пликосе и дребни част далеч от малки деца и бебета.

Употреба по предназначение

biOrb Heater Set, по-нататък наричан „Уредът“, може да се използва само както е описано по-долу:

- Като управляем с термостат нагревател за аквариум.
- Експлоатация при спазване на техническите данни.

За уреда са валидни следните ограничения:

- Използвайте само на закрито и за лични аквариуми.
- Експлоатация само с вода при температура на водата от +4 °C ... +35 °C.

МОНТАЖ И СВЪРЗВАНЕ



УКАЗАНИЕ

- Потопете нагревателя във водата най-малко до маркировката за минимална дълбочина на потапяне.
- Нагревателят може да се потопи изцяло.
- За монтаж на нагревателя непременно използвайте доставения държач. Нагревателят не трябва да докосва акрилната стена на аквариума.



УКАЗАНИЕ

Желаната температура на водата се достига само ако отоплителната мощност е подходяща за количеството вода в аквариума (→ Технически данни) и се намира в зона с добра циркулация на водата.

Процедурата по следния начин:

B, C, D, E

- Завъртете температурния регулатор на желаната стойност на температурата.
- Изберете една от опциите за закрепване на държача в аквариума.
- Завийте доставените вендузи в стойката.
 - Внимавайте за положението на езичетата (нагоре или настрани).
- Закрепете стойката върху уреда.
- Поставете уреда с нагревателния елемент, сочещ към дъното на аквариума, в напълнен аквариум върху чиста, гладка повърхност в зона с добра циркулация на водата.
- Поставете термометъра срещу нагревателя и на приблизително същата височина.

ПУСКАНЕ В ЕКСПЛОАТАЦИЯ



ВНИМАНИЕ

Опасност от нараняване поради гореща повърхност!

Могат да бъдат изгорени части от тялото или да възникне пожар.

- Преди извършването на всички работи изключете нагревателя от електрическата мрежа и го оставете да изстине.



УКАЗАНИЕ

- Свържете нагревателя едва след като той е потопен във водата най-малко до маркировката за минимална дълбочина на потапяне.



УКАЗАНИЕ

- Най-напред изключете нагревателя и оставете да изстине, след това го извадете от водата.
- След изваждането то водата не оставяйте нагревателя без надзор.

Процедирайте по следния начин:



- Изчакайте около 30 минути с включването, за да може термостатът да се пригоди към температурата на водата.
- Прокарайте електрозахранващия кабел така, че да образува клуп за откапване!
- **Включване:** Свържете уреда към електрическата мрежа. Уредът се включва веднага.
- **Изключване:** Изключете уреда от електрическата мрежа.

Проверете стойностите на температурата



УКАЗАНИЕ

Нагревателят се включва и изключва автоматично, за да поддържа настроената температура.

Светлина в стъкления балон показва, че нагревателят работи.

Светлината и нагревателят са изключени, когато се достигне настроената температура.

Процедирайте по следния начин:

- Оставете уреда да работи около един ден и след това проверете температурата на водата с доставения термометър.
- **Измерената температура е по-ниска от настроената:** Проверете водния поток около уреда и при необходимост преместете уреда на място с по-малко препятствие на циркулацията на водата (напр. от растения).
- Измерете след известно време отново температурата.
- Температурната разлика все още е прекалено голяма: Задайте на уреда малко по-висока температура.

- Измерете след известно време отново температурата.
- При необходимост променете настройката отново.
- **Измерената температура е по-висока от настроената:** Задайте на уреда малко по-ниска температура.
- Измерете след известно време отново температурата.
- При необходимост променете настройката отново.

ПОЧИСТВАНЕ

При нужда почиствайте уреда с чиста вода и с мека гъба или кърпа.

- Не използвайте почистващи препарати или химически разтворители.

БЪРЗО ИЗНОСВАЩИ СЕ ЧАСТИ

- Вендуза

ИЗХВЪРЛЯНЕ



УКАЗАНИЕ

Този уред не бива да се изхвърля като битов отпадък.

- Направете уреда неизползваем, отрязвайки кабела и го изхвърлете в съответния събирателен пункт.

РЕЗЕРВНИ ЧАСТИ

С оригинални части от OASE уредът ще продължи да функционира безопасно и надеждно.

Резервни части и схеми към тях ще откриете на нашата интернет страница.



www.oase-livingwater.com/spareparts-international-ia





ОТСТРАНЯВАНЕ НА НЕИЗПРАВНОСТИ

Неизправност	Причина	Помощ за отстраняване
Водата не се затопля	Липсва напрежение в мрежата	Проверете напрежението в мрежата
	Уредът е дефектен	Подменете уреда
Водата не достига настроената температура	Недостатъчна циркулация на водата	Проверете температурата
	Уредът не е калибриран	Настройте малко по-голяма или по-ниска стойност, отколкото е посочено на скалата.
	Отоплителната мощност на уреда по отношение на температурата на помещението или количеството вода, което трябва да се затопли, е прекалено ниска	Изберете подходящ уред

ТЕХНИЧЕСКИ ДАННИ

Обозначение	Стойност
Номинално напрежение	230 V AC, 50 Hz
Консумирана енергия	50 W
Диапазон за регулиране	20 °C ... 33 °C
Размери	∅ 23 mm × 178 mm

СИМВОЛИ ВЪРХУ УРЕДА

	Водоустойчив до 0,8 m дълбочина
	Защитен клас II, надеждно изолиране от електрическата мрежа посредством подсилена или двойна изолация.
	Използвайте на закрито.
	Да не се изхвърля с обикновените битови отпадъци
	Прочетете и съблюдавайте ръководството за употреба

ГАРАНЦИЯ

OASE GmbH поема гаранция на производителя за настоящия, придобит от Вас уред на OASE съгласно долните условия на гаранцията от **24 месеца**. Срокът на гаранцията започва да тече с първоначалното закупуване от специализиран дистрибутор на OASE. Следователно при препродажба срокът на гаранцията не се подновява. При предоставена гаранция срокът на гаранцията нито се удължава, нито се подновява. Предвидените по закон права на купувача, по-специално по отношение на гаранцията, остават действащи и не се ограничават от настоящата гаранция.

Гаранционни условия

OASE GmbH дава гаранция за безупречно, отговарящо на целта състояние и обработка, правилно сглобяване и надлежно функциониране. Гаранцията се предоставя, по наш избор, чрез безвъзмезден ремонт, съотв. безплатна доставка на резервни части или на нов уред. Ако въпросният тип уред вече не се произвежда, си запазваме правото да доставим заместващ уред по наш избор от нашия асортимент, който е възможно най-близо до типа уред, обект на рекламацията. Рекламации, чиято причина се свежда до грешки в монтажа и обслужването, както и недостатъчно

поддържане, напр. употреба на неподходящо почистващо средство или не извършвана поддръжка, употреба не по предназначение, повреда поради злополука, падане, удар, замръзване, отрязване на щекери, скъсяване на кабели, отлагания на варовик или неквалифицирани опити за ремонт, не попадат под нашата гаранционна защита. Поради това, по отношение на правилната употреба се позоваваме на упътването за употреба, което е съставна част от гаранцията. Износващи се части, като напр. осветителни тела, не са съставна част от гаранцията.

Компенсация за разходи за демонтаж и монтаж, проверка, претенции за пропуснати ползи и обезщетения за загуби също са изключени от гаранцията, както и претенции за други щети и загуби, независимо от какъв вид,

които са били причинени от уреда или неговата употреба.

Гаранцията важи само за държавата, в която уредът е закупен от специализиран дистрибутор на OASE. За настоящата гаранция е в сила германското право, с изключение на Спогодбата на Обединените нации за договори за международна покупка на стоки (CISG).

Гаранционни претенции могат да се предявяват само към фирма OASE GmbH, Tecklenburger Straße 161, D-48477 Hörstel, Германия, като ни изпратите уреда или част на уреда за рекламация с оригиналната касова бележка от специализирания дистрибутор на OASE без транспортни разходи за нас и на Ваш собствен риск при транспорта, настоящия гаранционен документ, както и писмено описание на дефекта за рекламация.

Переклад оригінального посібника з експлуатації



ПОПЕРЕДЖЕННЯ

- Діти від 8 років і старше, а також люди

с обмеженими фізичними, сенсорними чи психічними можливостями або люди з невеликим досвідом та об'ємом знань можуть користуватись

цим приладом, якщо вони при цьому знаходяться під контролем або отримали інструкції по безпечному поводженні з приладом, з повним розумінням всіх небезпек при роботі з ним.

- Діти не можуть гратися з приладом.
- Дітям заборонено чистити чи обслуговувати без належного контролю з боку дорослих.
- Не використовуйте прилад в разі пошкодження електричних з'єднань або корпусу.

- Перед тим як торкнутися води, вимкніть усі прилади в акваріумі або витягніть штепсельну вилку.
- Під'єднуйте пристрій лише в тому випадку, якщо електричні характеристики приладу збігаються з характеристиками джерела струму. Дані приладу містяться на заводській табличці, на упаковці або в цій інструкції.
- Заміна пошкодженого з'єднувального проводу не дозволяється. Утилізуйте прилад.

- **Перед проведенням робіт на пристрої витягнути вилку з розетки.**

ІНСТРУКЦІЯ З ТЕХНІКИ БЕЗПЕКИ

- Забороняється використовувати пристрій у випадку пошкодження корпусу!
- При пошкодженні електричних кабелів експлуатувати пристрій заборонено.
- Забороняється тягнути або нести пристрій за електричні кабелі.
- Кабелі слід прокладати так, щоб захистити їх від ушкоджень і не створювати небезпеку падіння для людей.
- Відкривайте корпус пристрою або його компонентів лише за наявності чітких вказівок щодо цього в інструкції.
- Проводьте на пристрої тільки ті роботи, які описані в цій інструкції. Якщо проблеми не вдається усунути, зверніться до авторизованого сервісного центру або, в разі сумнівів, до виробника.

- Для пристрою можна використовувати тільки оригінальні запасні частини й оригінальне оснащення.
- Забороняється змінювати конструкцію пристрою.
- Використовуйте лише нагрівачі, допущені до використання в акваріумі. Придатні нагрівачі відповідають вимогам стандарту EN 60335-2-55.
- Штепсельні роз'єми необхідно захистити від впливу вологи.
- Підключайте прилад тільки до розетки, встановленої згідно з інструкцією.

Символи, що використані у цій інструкції з експлуатації



ОБЕРЕЖНО

- Означає можливо небезпечну ситуацію.
- Недотримання може призвести до легкої або незначної травми.



ВКАЗІВКА

Інформація, що слугує кращому розумінню або запобіганню можливої шкоди майну чи навколишньому середовищу.

Подальші вказівки

- A Посилання на малюнок, наприклад малюнок А.

ОПИС ВИРОБУ

- Перевірте комплект постачання на предмет відповідності, повноти та можливих пошкоджень.

<input type="checkbox"/> A	biOrb Heater Set	Кількість
1	Нагрівач	1
2	Термометр з вакуумним присоском	1
3	Посібник з експлуатації Heater Set	1
4	Вакуумна присоска для кріплення	2
5	Кріплення для нагрівача	1



ПОПЕРЕДЖЕННЯ

Загроза задухи.

Тримайте поліетиленові пакети та дрібні деталі в недоступному для маленьких дітей місці.

Використання пристрою за призначенням

biOrb Heater Set, надалі «Пристрій», можна використовувати лише так, як описано нижче:

- В якості акваріумного обігрівача, що керується термостатом.
- Експлуатація з дотриманням технічних характеристик.

На прилад поширюються наступні обмеження:

- Використовувати тільки в приміщеннях і для приватних акваріумів.
- Дозволяється використовувати прилад тільки з водою при температурі води +4 °C ... +35 °C.

ВСТАНОВЛЕННЯ ТА ПІДКЛЮЧЕННЯ



ВКАЗІВКА

- Опустіть нагрівач у воду щонайменше до позначки мінімальної глибини занурення.
- Можна занурити нагрівач у воду повністю.
- При монтажі нагрівача обов'язково використовуйте тримач, що входить до комплекту постачання. Нагрівач не має торкатися акрилової стінки акваріума.



ВКАЗІВКА

Бажаної температури води можна досягти лише в тому випадку, коли потужність нагріву відповідає об'єму води в акваріумі (→ Технічні дані) і обігрівач розташований у зоні з хорошою циркуляцією води.

Необхідно виконати наступні дії:

В, С, D, E

- Поверніть регулятор температури на бажане значення температури.
- Виберіть один із варіантів для кріплення тримача в акваріумі.
- Присоски, що входять до комплекту поставки, вкрутіть у тримач.
 - Зверніть увагу на орієнтацію планки (вгору чи вбік).
- Затисніть тримач на пристрої.
- Розмістіть пристрій з нагрівальним елементом на дні заповненого акваріума на чистій, гладенькій поверхні в зоні з належною циркуляцією води.
- Термометр помістіть навпроти нагрівача приблизно на тому ж рівні.

ВВЕДЕННЯ В ЕКСПЛУАТАЦІЮ



ОБЕРЕЖНО

Небезпека пошкоджень від гарячої поверхні!
Можна отримати опіки частин тіла або викликати пожежу.

- Перед будь-якими роботами від'єднати обігрівач від мережі і дати охолонути.



ВКАЗІВКА

- Вмикайте обігрівач лише тоді, коли він занурений у воду щонайменше до позначки мінімальної глибини занурення.



ВКАЗІВКА

- Спочатку вимкніть обігрівач і дайте йому охолонути, лише потім виймайте з води.
- Не лишайте обігрівач без нагляду після виймання його з води.

Необхідно виконати наступні дії:

F

- Почекайте близько 30 хвилин, перш ніж вмикати, щоб термостат міг пристосуватися до температури води.

- Прокладайте мережевий кабель таким чином, щоб утворилася краплеподібна петля.
- **Увімкнення.** Підключіть пристрій до електромережі. Пристрій вмикається одразу.
- **Вимкнення.** Від'єднайте пристрій від електромережі.

Перевірте значення температури



ВКАЗІВКА

Обігрівач вмикається та вимикається самостійно, підтримуючи налаштовану температуру.

Світло у скляній колбі свідчить про роботу обігрівача.

Світло і обігрівач вимикаються, коли досягнуто налаштованої температури.

Необхідно виконати наступні дії:

- Дати пропрацювати пристрою один день, потім перевірити температуру води за допомогою термометра, що входить до комплекту постачання.
- **Виміряна температура нижча за встановлену:** Перевірити потік води навколо пристрою і за необхідності переставити пристрій на місце, де менше перепон циркуляції води (наприклад через рослини).

- Через деякий час знову виміряти температуру.
- Різниця температур ще надто висока: Встановити на пристрої трохи вищу температуру.
- Через деякий час знову виміряти температуру.
- За необхідності знову змінити налаштування.
- **Виміряна температура вища за встановлену:** Встановити на пристрої трохи нижчу температуру.
- Через деякий час знову виміряти температуру.
- За необхідності знову змінити налаштування.

ОЧИЩЕННЯ

За потреби почистіть пристрій чистою водою і м'якою губкою або ганчіркою.

- Не використовуйте мийні засоби або хімічні розчини.

ДЕТАЛІ, ЩО ШВИДКО ЗНОШУЮТЬСЯ

- Присоска.

УТИЛІЗАЦІЯ



ВКАЗІВКА

Цей пристрій заборонено утилізувати разом із побутовими відходами.

- Треба, відрізавши кабель, зробити пристрій неприцездатним і утилізувати через

передбачену систему повторного використання.

ЗАПАСНІ ЧАСТИНИ

Завдяки оригінальним частинам OASE пристрій знаходиться у безпечному стані та, крім того, працює надійно.

Зображення запасних частин та самі запасні частини можна знайти на нашому інтернет-сайті.



www.oase-livingwater.com/spareparts-international-ia





УСУНЕННЯ НЕСПРАВНОСТІ

Несправність	Причина	Усунення
Вода не нагрівається	Відсутня напруга в мережі	Перевірити напругу в мережі
	Прилад несправний	Замінити пристрій
Вода не тримає налаштовану температуру	Недостатня циркуляція води	Перевірте температуру
	Пристрій не калібрований	Встановити трохи вище за вказане на шкалі значення температури або глибини.
	Потужність нагрівання пристрою занадто низька в порівнянні з температурою в приміщенні та об'ємом води, що нагрівається.	Підберіть відповідний пристрій

ТЕХНІЧНІ ХАРАКТЕРИСТИКИ

Позначення	Значення
Розрахункова напруга	Змінний струм 230 В, 50 Гц
Споживана потужність	50 Вт
Діапазон регулювання	20 °С ... 33 °С
Розміри	∅ 23 мм × 178 мм

СИМВОЛИ НА ПРИСТРОЇ

IP X8 	Водонепроникний до 0,8 м
	Клас захисту II, захисне розділення електричної мережі за рахунок посиленої або подвійної ізоляції.
	Використовувати у приміщенні
	Забороняється утилізувати зі звичайним побутовим сміттям
	Прочитайте та враховуйте інструкцію з експлуатації

ГАРАНТІЯ

Компанія OASE GmbH як виробник надає гарантію на пристрій OASE, який ви придбали, згідно з наведеними нижче умовами строком на **24 місяці**. Відлік гарантійного строку розпочинається з моменту купівлі у спеціалізованого дилера OASE. У випадку повторного продажу гарантійний строк не поновлюється. При гарантійному обслуговуванні гарантійний строк не продовжується і не поновлюється. Ваші законні права як покупця, зокрема ті, що впливають із гарантійних зобов'язань, і далі належать вам і не порушуються цією гарантією.

Умови надання гарантії

Компанія OASE GmbH гарантує бездоганні властивості своїх виробів та обробку матеріалів відповідно до призначення, кваліфіковану збірку та належне функціонування. У гарантійному випадку на вибір виробника здійснюється безкоштовний ремонт, безкоштовно надсилаються запчастини або новий виріб на заміну придбаному. Якщо пристрої такого типу, як ви придбали, більше не виготовляється, ми залишаємо за собою право надіслати вам інший пристрій на заміну з нашого асортименту, який максимально схожий на той, що підлягає гарантійній заміні. Гарантія

не поширюється на випадки, пов'язані з помилками при встановленні та експлуатації, недостатнім доглядом, застосуванням непридатних засобів чищення, відмовою від технічного обслуговування, використанням не за призначенням, пошкодженнями в результаті аварій, ударами, дією низьких температур, відрізанням штекера, вкороченням кабелю, відкладеннями накипу або спробами некваліфікованого ремонту. У зв'язку з цим для забезпечення належного використання наполегливо радимо дотримуватися інструкції. Дотримання інструкції є однією з умов надання гарантії. Гарантія не поширюється на витратні матеріали та деталі, які швидко зношуються, наприклад, лампочки.

Відшкодування витрат на демонтаж, монтаж та випробування, а також відшкодування упущеного прибутку і збитків не покривається гарантією. Також не розглядаються будь-які інші

претензії щодо відшкодування збитків і втрат будь-якого виду, пов'язаних із пристроєм або його використанням.

Гарантія діє тільки для тієї країни, в якій пристрій був придбаний у спеціалізованого дилера OASE. Відносно цієї гарантії діє німецьке законодавство. Застосування Конвенції ООН про договори міжнародної купівлі-продажу товарів (CISG) виключено.

Звернення щодо гарантійного обслуговування приймаються тільки в компанії OASE GmbH за адресою Tecklenburger Straße 161, D-48477 Hörstel (Німеччина). Для розглядання гарантійного випадку необхідно переслати пристрій або компонент пристрою з копією оригінального документа, що підтверджує купівлю у спеціалізованого дилера OASE, цим гарантійним талоном та описом дефекту в письмовій формі. Покупець сплачує пересилку і бере на себе усі транспортні ризики.

Перевод руководства по эксплуатации - оригинала

ПРЕДУПРЕЖДЕНИЕ

- Дети от 8 лет и старше, а также люди с ограниченными физическими, органолептическими или ментальными возможностями, люди с небольшим опытом и объемом знаний могут пользоваться этим устройством, находясь при этом под контролем взрослых или получив от них советы по безопасному

обращению с устройством и поняв опасности при работе с ним.

- Дети не должны играть с устройством.
- Дети не должны чистить или ремонтировать устройство без надлежащего контроля со стороны взрослых.
- Нельзя пользоваться устройством, если его корпус или электрокабели повреждены.
- Прежде чем дотронуться до воды, отключите все устройства в аквариуме или

выньте сетевой штекер из розетки.

- Подключать устройство к электросети можно только в том случае, когда электрические характеристики устройства совпадают с данными электропитания. Данные устройства указаны на заводской табличке, на упаковке или в данном руководстве.
- Поврежденный кабель заменять нельзя. Утилизация устройства.

- Перед началом работ с прибором необходимо вынуть сетевой штекер из розетки.

УКАЗАНИЯ ПО ТЕХНИКЕ БЕЗОПАСНОСТИ

- В случае неисправного корпуса эксплуатация устройства запрещена.
- В случае неисправного электрокабеля эксплуатация устройства запрещена.
- Носить устройство или тянуть его за кабель запрещается
- Прокладку кабеля выполняйте с защитой от повреждений и так, чтобы через него нельзя было споткнуться.
- Открывайте корпус устройства или принадлежющие к нему части только тогда, когда в настоящем руководстве по эксплуатации на это четко указано.
- В устройстве нужно выполнять только те работы, которые описаны в настоящем руководстве по эксплуатации. Если трудности в работе устройства не устраняются, тогда

просим обратиться в авторизованную сервисную службу или в случае сомнения прямо к изготовителю.

- Используйте для устройства только оригинальные запасные части и принадлежности.
- Выполнять технические изменения на устройстве запрещается.
- Используйте только те нагреватели, которые допущены для работы в аквариуме. Пригодные нагреватели отвечают требованиям EN 60335-2-55.
- Защищайте штекерные соединения от влаги.
- Устройство нужно подключать только к правильно установленной розетке.

Символы, используемые в данном руководстве по эксплуатации



ОСТОРОЖНО

- Обозначает возможную опасную ситуацию.
- Несоблюдение может привести к легким или небольшим травмам.



УКАЗАНИЕ

Информация, служащая для лучшего понимания, а также для предотвращения возможного материального ущерба или вредного воздействия на окружающую среду.

Дальнейшие указания

- A Ссылка на рисунок, напр., рисунок А.

ОПИСАНИЕ ИЗДЕЛИЯ

- Проверить объем поставки на правильность, комплектность и на наличие возможных повреждений.

<input type="checkbox"/> A biOrb Heater Set		Количество
1	Нагреватель	1
2	Термометр с присоской	1
3	Руководство по эксплуатации Heater Set	1
4	Присоска для держателя	2
5	Держатель для нагревателя	1



ПРЕДУПРЕЖДЕНИЕ

Опасно для жизни вследствие удушья.

Пластиковые пакеты и мелкие детали держите подальше от маленьких и грудных детей.

Использование прибора по назначению

biOrb Heater Set, далее в тексте "Устройство", разрешается использовать исключительно так, как указано ниже:

- В качестве нагревателя аквариума с термостатической регулировкой
- Эксплуатация при соблюдении технических данных.

На прибор распространяются следующие ограничения:

- Применяйте только в помещениях и в частных аквариумах.
- Эксплуатация только в воде при температуре воды от +4 °C до +35 °C.

УСТАНОВКА И ПОДСОЕДИНЕНИЕ



УКАЗАНИЕ

- Нагреватель погрузить в воду до маркировки для наименьшей глубины погружения.
- Нагреватель можно полностью погружать в воду
- Для монтажа нагревателя обязательно используйте прилагаемый держатель. Нагреватель не должен касаться акриловой стенки аквариума.



УКАЗАНИЕ

Требуемая температура воды может быть достигнута только если мощность нагрева соответствует объему воды в аквариуме (→ Технические данные) и нагреватель расположен в зоне с хорошей циркуляцией воды.

Необходимо выполнить следующие действия:

В, С, D, E

- Вращательным движением установить требуемое значение температуры на терморегуляторе.

- Выбрать одну из опций для крепления держателя в аквариуме.
- Вкрутить входящие в комплект поставки присоски в держатель.
 - Обратите внимание на расположение наклейки (по направлению вверх или в сторону).
- Зафиксировать держатель на приборе.
- Расположить устройство в заполненном аквариуме на чистой, гладкой поверхности в зоне с хорошей циркуляцией воды так, чтобы нагревательный элемент указывал на дно аквариума.
- Термометр установить напротив нагревателя примерно на одинаковой с ним высоте.

ПУСК В ЭКСПЛУАТАЦИЮ



ОСТОРОЖНО!

Опасность травмирования из-за горячей поверхности!

Возможен ожог частей тела или возникновение пожара.

- Перед началом всех работ необходимо отсоединить нагреватель от сети и дать ему остыть.



УКАЗАНИЕ

- Подключать нагреватель следует только после его погружения в воду на минимальную глубину погружения, отмеченную маркировкой.



УКАЗАНИЕ

- Необходимо сначала выключить нагреватель и дать ему остыть, и только затем вынимать из воды.
- После извлечения нагревателя из воды не оставлять его без присмотра.

Необходимо выполнить следующие действия:

F

- Подождать прим. 30 минут до включения, чтобы термостат смог адаптироваться к температуре воды.
- Уложите сетевой провод таким образом, чтобы образовалась капельная петля!
- **Включение:** Подсоедините прибор к сети. Прибор включается немедленно.
- **Выключение:** Отключите устройство от сети.

Проверка значений температуры



УКАЗАНИЕ

Для поддержания установленной температуры включение и выключение нагревателя происходит автоматически.

Свет в стеклянной колбе означает, что нагреватель включен.

После достижения установленной температуры свет и нагреватель отключаются.

Необходимо выполнить следующие действия:

- Дать прибору поработать примерно один день и затем проверить температуру воды с помощью прилагаемого термометра.
- **Измеренное значение температуры ниже установленного:** Проверить водный поток

у прибора и, в случае необходимости, переместить его на место с меньшим числом препятствий для циркуляции воды (напр., растений).

- Спустя некоторое время снова измерить температуру.
- Слишком большая разность температурных значений еще присутствует: На устройстве установить более высокую температуру.
- Спустя некоторое время снова измерить температуру.
- При необходимости изменить настройку.
- **Измеренное значение температуры выше установленного:** На устройстве установить более низкую температуру.
- Спустя некоторое время снова измерить температуру.
- При необходимости изменить настройку.

ОЧИСТКА

В случае необходимости очищайте устройство чистой водой и мягкой губкой или тканью.

- Не использовать очищающие средства или химические растворители.

ИЗНАШИВАЮЩИЕСЯ ДЕТАЛИ

- Присоска

ЗАПЧАСТИ

Благодаря оригинальным запчастям фирмы OASE устройство безопасно и надежно в работе. Рисунки и списки запчастей вы найдете на нашей интернет-странице.

УТИЛИЗАЦИЯ



УКАЗАНИЕ

Не утилизировать данный прибор вместе с домашним мусором!

- Выведите устройство из работы, обрезав его кабель, и утилизируйте через предусмотренную для этого систему возврата.



www.oase-livingwater.com/zapasnyechasti-ia





ИСПРАВЛЕНИЕ НЕИСПРАВНОСТИ

Неисправность	Причина	Устранение неисправности
Вода не становится теплой	Отсутствует сетевое напряжение	Проверить сетевое напряжение
	Дефектный прибор	Заменить устройство
Температура воды не достигает установленных значений	Недостаточная циркуляция воды	Проверить температуру
	Прибор не откалиброван	Настроить на несколько большее или меньшее значение, чем указано на шкале.
	Слишком низкая мощность нагрева прибора по отношению к температуре помещения или по отношению к нагреваемой воде	Выбрать подходящий прибор

ТЕХНИЧЕСКИЕ ДАННЫЕ

Наименование	Значение
Расчетное напряжение	230 В перем. тока, 50 Гц
Потребляемая мощность	50 Вт
Диапазон настройки	20 °C ... 33 °C
Габариты	∅ 23 мм × 178 мм

СИМВОЛЫ НА ПРИБОРЕ

IP X8 	Водонепроницаемость до глубины 0,8 м
	Класс защиты II, надежное отделение от сети за счет усиленной или двойной изоляции
	Применять только внутри помещения
	Не утилизировать с обычным бытовым мусором
	Прочсть и соблюдать инструкцию по применению

ГАРАНТИЯ

Компания «OASE GmbH» обеспечивает гарантийное обслуживание приобретенного вами прибора, изготовленного нашей фирмой, в соответствии с нижеследующими условиями в течение **24 месяцев**. Гарантийный срок начинается с момента первой покупки у дилера компании OASE. Поэтому при перепродаже гарантийный срок не начинается отсчитываться заново. Оказание гарантийных услуг не продлевает и не возобновляет гарантийный срок. Ваши законные права как покупателя сохраняются и не ограничиваются действием данных гарантийных обязательств.

Гарантийные условия

Компания «OASE GmbH» гарантирует безотказную и правильную работу устройства, качество и обработку его материалов в соответствии с целью применения и технически правильно выполненный монтаж. Мы предоставляем гарантийное обслуживание на наше усмотрение в виде бесплатного ремонта, или бесплатной поставки запасных частей или замены на новое устройство. Если соответствующая модель больше не изготавливается, то мы оставляем за собой право по собственному выбору поставить из нашего ассортимента запасное устройство, в наибольшей степени

равноценные модели, к которой были претензии. Гарантийное обслуживание не распространяется на претензии, причина которых заключается в неправильном монтаже и обслуживании, а также в недостаточном техуходе, использовании не по назначению, механическом повреждении, падении, ударе, воздействии низких температур, отрезании штекера, укорочении кабеля, наличии известковых отложений или в неудавшихся попытках ремонта. В этом отношении мы ссылаемся на инструкцию по правильному применению, являющуюся составной частью гарантии. изнашивающиеся части, как напр. осветительные средства и прочее, не являются частью гарантии.

Возмещение издержек за демонтаж и монтаж, за проверочные испытания, за упущенную прибыль и убытки из гарантийных обязательств исключается в той же степени, как и прочие претензии о возмещении ущерба и

原版使用说明书的翻译



警告

- 如果有监督人或经指
导已获得的有关安全使
用设备的知识，了解
由此可能产生的风

убытков любого вида, вызванные самим устройством или его использованием.

Гарантия действует только для страны, в которой был приобретено устройство у дилера компании «OASE». На эту гарантию распространяется немецкое право за исключением условий Конвенции ООН по договорам международной купли-продаже товаров (CISG).

Претензии по гарантии можно заявить только компании «OASE GmbH», Текленбургер штрассе 161, D-48477 Hörstel, Германия, направив нам на условиях франко-фрахт или под собственный транспортный риск прибор или часть прибора, по которым имеются претензии, с копией оригинального документа, подтверждающего факт продажи дилером компании «OASE», с настоящим гарантийным документом, а также с описанием дефекта.

险，本机可以由 8 岁
以上的儿童，以及肢
体、感官或心智能力
较低或缺乏经验和知
识的成人操作。
● 切勿让儿童玩耍本产
品。

- 在无人监督的情况下进行清洁和不得让儿童进行维护工作。
- 当电源线或外壳损坏时，不得使用。
- 在接触水之前，请断开设备。
- 在拔出电源插头时，请握住设备底座，不要握住电源线。
- 在更换损坏的连接线时，请使用符合铭牌说明的替换线。
- 在拔出电源插头前，请

安全说明

- 外壳损坏时，不能运行设备。
- 电线壳损坏时，不能运行设备。
- 设备不能在电线上拖拽。
- 敷设电线时保护其不受损坏并且注意，不要绊倒任何人。
- 只有当该说明书中明确要求时，才能打开设备外壳或相关部件。
- 只能在设备上进行本说明书中所述的工作。如果无法解决问题，请联系已授权的客服点，若仍有疑问，请咨询制造商。
- 只能使用设备的原装配件和备件。
- 请勿在设备上进行任何技术更改。
- 只使用允许在鱼缸中使用的加热器。合适的加热器满足 EN 60335-2-55 规定的要求。
- 防止插座连接器受潮。
- 只能将设备连接到按规定安装的插座上。

本使用说明书中的图标



小心

- 表示一个可能危险的状况。
- 不注意可导致轻微或微小的受伤。



提示

便于理解或预防可能的财产损失或环境损害的信息。

更多信息

□ A 引用插图，如图 A

产品介绍

- 检查交货是否正确、完整或损坏。

□ A	biOrb Heater Set	数量
1	加热器	1
2	带吸盘的温度计	1
3	使用说明 Heater Set	1
4	支架的吸盘	2
5	加热器的支架	1



警告

因窒息导致生命危险。

让幼童和婴儿远离塑料袋和小部件。

按规定使用

biOrb Heater Set，“设备”，仅允许在以下情况下使用：

- 用作玻璃容器中的恒温加热器。
- 必须在遵守技术数据的前提下运行。

以下限制条件适用于本设备：

- 只在室内使用以及用于私人的水族馆。
- 操作水温必须为 +4 °C ... +35 °C。

安装和连接



提示

- 将加热器浸入水中，水面至少需达到最小浸没深度标记。
- 可以完全浸没加热器。
- 安装加热器时需使用随附的支架。加热器不得接触鱼缸的丙烯酸内壁。



提示

只有当加热功率适合玻璃容器中的水量（→ 技术数据）且处于水循环良好的环境中，才能达到所需的水温。

步骤如下：

□ B, C, D, E

- 将温度调节器转到所需温度值。
- 选择一个可用于鱼缸中固定支架的选项。
- 将随附的吸盘旋转装入固定架中。
 - 注意翼片的对准（向上或向一侧）。
- 在设备上夹紧固定架。

- 将设备与加热元件在装满水的鱼缸中指向干净、光滑的表面,并放在水循环良好的区域中。
- 将温度计安装在加热器对面,并将其调整到与加热器近乎相同的高度。

投入使用



小心

高温表面可能造成受伤危险!

可能烧伤肢体或者引起火灾。

- 进行任何工作前必须切断加热器电源并使其冷却。



提示

- 只有当加热器浸入水中,且水面至少达到最小浸没深度标记时,才可连接加热器。



提示

- 先关闭加热器,使其冷却,然后从水中取出。
- 从水中取出的加热器不得脱离看管。

步骤如下:

F

- 接通后等待大约 30 分钟,以便恒温器可以调节水温。
- 敷设电源线,使得形成一个滴落环!
- **开启:** 将设备与电源连接。设备会立刻启动。
- **关闭:** 将设备与电源断开。

检查温度值



提示

加热器可以自动开关,以保持所设温度。

玻璃柱内的指示灯表示加热器正在运行。

当达到所设温度后,指示灯和加热器关闭。

步骤如下:

- 让设备运行大约一天,然后用随附的温度计检查水温。
- **测得的温度低于所设温度:** 检查设备周围的水流,如有必要,将设备调换到对水循环干扰(例如水生植物)较少的地方。
- 过一段时间后重新测量温度。
- 温差仍然过大: 在设备上设置略高的温度。
- 过一段时间后重新测量温度。
- 必要时重新更改设置。
- **测得的温度高于所设温度:** 在设备上设置略低的温度。

- 过一段时间后重新测量温度。
- 必要时重新更改设置。

清洁

- 需要时用清水和软海绵或擦布清洁设备。
- 请勿使用清洁剂或化学溶液。

磨损件

- 吸盘

备件

使用 OASE 原厂零件可保持设备的安全性和持续的运行可靠性。

备件图纸和备件均可在我们的网站上获取。

丢弃处理



提示

本设备不得按生活垃圾进行废弃处理。

- 剪断电线使本设备无法再使用，并通过专门的回收系统进行废弃处理。



www.oase-livingwater.com/spareparts-international-ia





故障排除

故障	原因	对策
水不热	未接电	检查接电
	设备损坏	更换设备
水未达到所设温度	水循环不足	检查温度
	设备未校准	设置为比刻度盘上指定值略高或略低的值。
	相对于室温或待加水量而言，设备加热功率过低	选择合适的设备

技术数据

名称	值
额定电压	230 V AC, 50 Hz
功率消耗	50 W
调整范围	20 °C ... 33 °C
尺寸	∅ 23 mm × 178 mm

设备上的标识

	防水深度可达 0.8 米
	防护等级 II，通过强化或双层绝缘对电源进行安全电气隔离
	在室内使用
	不可按普通生活垃圾处置
	请阅读并遵守使用说明

保用证书

根据下文中的保用条件，欧亚瑟（O A S E）有限公司为您所购买的欧亚瑟设备承担 2 4 个月的厂家保用。保用期从在欧亚瑟专业销售商处第一次购买时开始。因此在转售时保用期不重新从头开始。保用时间既不会因保用服务而延长，也不会重新计算。购买者的法定权利，尤其是保修方面的法定权利继续存在，不受本保用限制。

保用条件

欧亚瑟有限公司保证有完好的、与用途相适应的产品特征和处理工艺，以及符合专业要求的组装和符合规定的使用功能。作为保用服务，我们选择提供免费修理、免费提供替

换部件或者免费提供临时的代用设备等。如果相关型号的设备不再生产了，我们有权从我们的产品品种中选择一个与所述型号最接近的设备作为替换。由于安装和操作错误以及不当保养，比如使用了不恰当的洗涤剂或疏于保养，未按照规定使用，因事故、下落、撞击、冰冻影响造成的损害，切断插头、剪短电缆、钙沉淀或不恰当的修理尝试引起的投诉，不在我们的保用范围之内。就此我们指明，说明书中指出的恰当的使用是保用的条件之一。易耗损的部件，例如灯泡，不属于保用范围。

拆下和安装，检验，利润损失和补偿经费的赔偿及对由设备或它的使用引起的损失和亏损的索赔都不属于保用范围。

此保用只适用于在欧亚瑟专业销售商处购买设备的国家。联合国国际商品购买合同 (CISG) 无效，但德国的法律适用于此保用。

依据此保用投诉时，只有当您将设备连同欧亚瑟专业销售商的售货单复印件，以及本保用证书和对故障的书面描述都自费寄给欧亚瑟有限公司，才能被受理；欧亚瑟有限公司地址：Tecklenburger Strasse 161, D-48477 Hörstel, 德国；邮寄风险由您自己承担。



OASE GmbH · www.oase-livingwater.com

Tecklenburger Straße 161 · 48477 Hörstel · Postfach 20 69 · 48469 Hörstel · Germany

CE

48044/01-18