

EDEN[®]

HINWEISE
INSTRUCTIONS
INSTRUCTIONS
INSTRUCTIES
INSTRUCCIONES
ISTRUZIONI

901

- D** Original
Aquarien Futterautomat
- GB** Original instructions
Aquarien fish feeder
- F** Notice originale
distributeur automatique
de nourriture
- NL** Oorspronkelijke
gebruiksaanwijzing
voederautomaat
- E** Manual original
distribuidor automático
de comida
- I** Manuale d'uso originale
mangiatoia per acquario

22447/05-16

PfG GmbH
Postfach 2068
48469 Hörstel
Germany

www.eden-aquarium.com
info@eden-aquarium.com

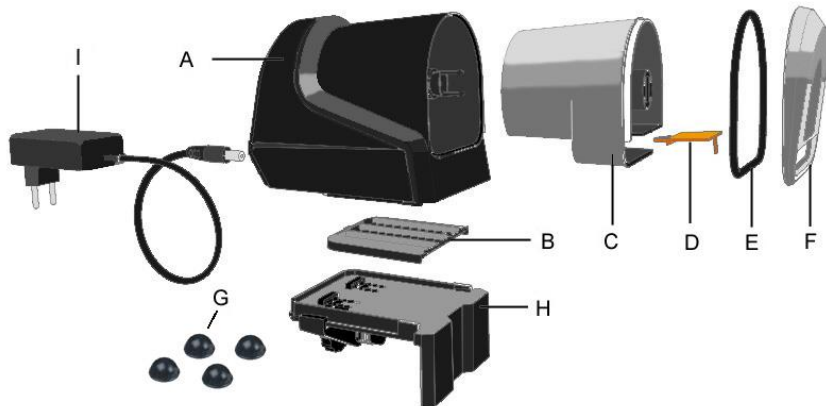

D Componenten

- A) GEHÄUSE
- B) BATTERIEFACHDECKEL
- C) FUTTERBEHÄLTER
- D) FUTTER REGULIERUNGSHAHN
- E) DICHTUNG
- F) FUTTERBEHÄLTERDECKEL
- G) HAFTFÜSSE
- H) HALTERUNG (Optional)
- I) ADAPTER 6V (Optional)

GB Components

- A) FEEDER HOUSING
- B) BATTERY COMPARTMENT COVER
- C) FOOD CONTAINER
- D) SLIDER FOR FOOD DISPENSING
- E) GASKET
- F) FEEDER COVER
- G) ADHESIVE FEET
- H) BRACKET ATTACHMENT (Optional)
- I) 6V ADAPTER (Optional)

F Composants

- A) ENTITE MOTRICE
- B) BOITER A PILES
- C) COMPARTIMENT POUR NOURRITURE
- D) ROBINET NOURRITURE
- E) JOINT
- F) COUVERCLE NOURRITURE
- G) PIEDS ADHESIFS
- H) SUPPORT (En option)
- I) ALIMENTATEUR 6V (En option)

NL Onderdelen

- A) HUIS VAN DE VISVOERDISPENSER
- B) DEKSEL BATTERIJCOMPARTIMENT
- C) VOERRESERVOIR
- D) LOPER VOOR DE INSTELLING VAN DE HOEVEELHEID
- E) PAKKING
- F) DEKSEL
- G) ANTISLIPVOETJES
- H) STEUN (Optie)
- I) NETADAPTER 6V (Optie)

E Componentes

- A) CUERPO DEL COMERER
- B) TAPA DE LAS BATERIAS
- C) CONTENEDOR DE ALIMENTO
- D) LLAVE DE PASO DEL ALIMENTO
- E) GUARNICION
- F) TAPA DEL ALIMENTO
- G) PIES ADHESIVOS
- H) SOPORTE (Optional)
- I) ALIMENTADOR 6V (Opcional)

I Componenti

- A) CORPO MANGIATOIO
- B) COPERCHIO VANO BATTERIE
- C) CONTENITORE MANGIME
- D) RUBINETTO DOSATORE
- E) GUARNIZIONE
- F) COPERCHIO CONTENITORE MANGIME
- G) PIEDINI ADESIVI
- H) SUPPORTO (Opzionale)
- I) ALIMENTATORE 6V (Opzionale)

D Der innovative Futtermat 901 für Aquarien schützt das Futter in dem Futterbehälter vor Feuchtigkeit und somit vor Schimmelbildung und potentiellen schädlichen Giftstoffen. Durch eine kombinierte Schiebe- und Rotationsbewegung rückt der Behälter zur programmierten Uhrzeit vor, gibt Futter aus und schließt sich dann wieder. Die Futtermenge kann nach Belieben reguliert werden.

Der Futtermat lässt sich leicht über eine Tastatur und das LCD-Display programmieren.

Pro Tag können bis zu 4 Futterausgaben zu den gewünschten Uhrzeiten eingestellt werden. Für jede Fütterung kann außerdem eine Ausgabe von 1 bis 3 Rationen vorgesehen werden. In Aquarien mit vielen Fischen können also bis zu 12 Rationen einprogrammiert werden. Der Automat funktioniert mit 4 Batterien (Typ AA) zu 1,5 Volt, die eine beträchtliche Autonomie gewährleisten. Vor längerer Abwesenheit empfiehlt es sich jedoch, die Batterien zu erneuern. Auch mit Netzteil und Halterung zur Befestigung am Rahmen des Aquariums (bis zu einer Stärke von 50 mm) optional erhältlich. Sollte es beim Einsatz des Netzteils zu einem Stromausfall kommen, schaltet das Gerät auf Batteriebetrieb um.

GB The 901 Automatic Feeder is an innovative aquarium feeder which keeps food air tight inside the container and protects it from humidity thus preventing the possible formation of dangerous moulds and toxins. By means of a combined movement of translation and rotation, in the pre-programmed timer the container opens, moves forward, dispenses the food and closes automatically. The quantity of food can be adjusted according to your specific needs. Programming is easily set by the keypads and LCD display.

You can set up to four daily meals in a desired timetable and make each one adjustable from 1 to 3, for a total of 12 meals which give you total control over the amount of food being dispensed into the aquarium. The Feeder works with 4 batteries type AA 1.5V which provides total independence from the mains supply. It is however recommended to replace with new batteries in case of a long period of inactivity. Available also with optional 6V adapter and bracket attachment to the frame of any aquarium up to a thickness of 50mm. If the power supply is used, in case of power failure the appliance will work with batteries

F Le nourrisseur d'aquarium 901 est un produit innovant qui renferme convenablement la nourriture et la protège de l'humidité et, donc, de toute formation éventuelle de moisissures et de toxines potentiellement nocives.

Grâce à un mouvement combiné de déplacement et de rotation, le récipient avance, distribue et se ferme à l'heure programmée. La quantité de nourriture peut être réglée à discrétion. La programmation peut être configurée aisément par le clavier et l'afficheur LCD. Chaque jour, il est possible de fournir jusqu'à 4 repas aux heures souhaitées (de plus, il est possible de régler 1 à 3 doses pour chaque repas), à savoir 12 doses en total en cas d'aquariums contenant un grand nombre de poissons. Son alimentation par 4 piles AA 1,5V garantit une autonomie considérable. Cependant, si l'on prévoit une absence prolongée, il est conseillé d'utiliser de nouvelles piles. Ce nourrisseur est également disponible avec alimentateur en option et étrier de fixation au cadre de l'aquarium (jusqu'à une épaisseur de 50 mm). Si l'alimentateur est utilisée en cas de coupure de courant, il continuera de fonctionner au moyen de la batterie.

NL 901 is een vernieuwende visvoerdispenser voor aquaria die het erin opgeslagen voer beschermt tegen vocht en dus tegen de mogelijke daaruitvloeiende schimmels en toxines die gevaarlijk kunnen zijn.

Door middel van een gecombineerde beweging (translatie en rotatie) op het geprogrammeerde tijdstip gaat het voerreservoir naar voren, verdeelt het voer en gaat vervolgens weer dicht.

De hoeveelheid voer kan naar wens ingesteld worden.

De programmering is gemakkelijk d.m.v. het toetsenbord en het LCD-display.

Er kunnen tot 4 maaltijden per dag worden ingesteld op de gewenste tijdstippen, telkens regelbaar van 1 tot 3 porties, dus in totaal 12 porties (voor aquaria met veel vissen). Werkt op 4 AA-batterijen van 1,5 V die een aanzienlijke autonomie garanderen. We raden wel aan om vóór een langdurige afwezigheid de batterijen door nieuwe te vervangen.

Ook verkrijgbaar met een netvoeding (optie) en een steun (optie) voor de bevestiging aan de rand van een aquarium tot een dikte van 50 mm. Bij aangesloten netvoeding en stroomuitval schakelt het unit automatisch over op batterijvoeding.

E 901 es el innovador comedero para acuarios que mantiene el alimento cerrado en su interior, protegiéndolo contra la humedad y, por tanto, de la formación de mohos y toxinas potencialmente nocivas. Realizando un movimiento combinado de traslación y rotación, a la hora programada el contenedor avanza, dispensa el alimento y se cierra. Se puede ajustar la cantidad de alimento deseada.

La programación se configura fácilmente mediante el teclado y la pantalla LCD.

Se puede configurar hasta 4 comidas al día a las horas deseadas, ajustándolas de forma que contengan entre 1 y 3 dosis cada una, hasta obtener un total de 12 dosis en caso de disponer de acuarios muy poblados. Funciona con 4 pilas AA de 1,5 V, que garantizan una gran autonomía. No obstante, es aconsejable instalar pilas nuevas tras una larga ausencia.

También se puede equipar con un alimentador opcional y un soporte para fijarlo al borde del acuario (espesor máximo de 50 mm). Si se utiliza el alimentador, en caso de falta de la corriente eléctrica, el dispositivo funciona con baterías.

I Il distributore automatico di mangimi per acquari Eden 901 è un prodotto innovativo e di qualità superiore che mantiene il mangime perfettamente chiuso all'interno del contenitore proteggendolo dall'umidità e dalla possibile formazione di muffe e tossine spesso dannose.

Un originale movimento combinato di traslazione e rotazione, fa sì che, nell'ora programmata, il contenitore avanzi, dispensi la quantità di mangime prescelta e si rinchioda completamente.

La quantità di cibo può essere regolata a piacere. La programmazione si imposta facilmente tramite tastiera e display LCD.

Si possono impostare fino a 4 pasti giornalieri negli orari desiderati, ciascuno regolabile inoltre da 1 a 3 razioni, per un totale di 12 razioni nel caso di acquari molto popolati. Funziona con 4 pile stilo modello AA 1.5V che garantiscono una notevole autonomia. Disponibile anche con alimentatore opzionale in 6V e staffa di aggancio alla cornice di vasche con spessore fino a 50mm. Se si utilizza l'alimentatore, in mancanza di alimentazione elettrica funzionano le batterie.

INSTALLATION – SETUP – INSTALLATION – MONTAGE – INSTALCIÓN – INSTALAZIONE

D Den Futterautomaten umdrehen und die Haftfüße an der Unterseite befestigen.

GB Turn the feeder upside-down and stick the adhesive feet on the base.

F Renverser le nourrisseur et fixer les pieds adhésifs au fond.

NL Draai de dispenser ondersteboven en breng de antislipvoetjes op de bodem aan.

E Darle la vuelta al comedero y pegar los pies adhesivos en la parte inferior.

I Capovolgere la mangiatoia e fissare i piedini adesivi sul fondo.



D Den Batteriefachdeckel abnehmen und 4 Batterien (Typ AA) zu 1,5 Volt (nicht geliefert) einsetzen. Wird der Adapter benutzt, vor dem Anschluss Spannung und Polarität überprüfen.

GB Open the battery compartment and insert the 4 batteries type AA 1.5V (not included). If the adapter is used, pay attention to the proper voltage and polarity.

F Ouvrir le couvercle des piles et introduire 4 piles AA 1,5V (pas comprises).

Si l'on utilise l'alimentateur, vérifier si la tension et la polarité sont correctes.

NL Open het deksel van het batterijcompartiment en breng 4 AA-batterijen van 1,5 V aan (niet meegeleverd).

Als u de netvoeding wenst te gebruiken, controleer de spanning en de polariteit.

E Abrir la tapa de las baterías e introducir 4 pilas AA de 1,5 V (no incluidas).

Si se va a utilizar el alimentador, comprobar la tensión y la polaridad.

I Aprire il coperchio del vano batterie ed inserire 4 pile stilo AA 1.5V (non incluse).

In caso di utilizzo dell'alimentatore controllare la tensione e la corretta polarità.



D Futterbehälter nach oben herausziehen.

GB Remove the food container by pulling it outwards.

F Enlever le récipient de nourriture en le tirant vers l'extérieur.

NL Trek het voerreservoir uit het huis door het naar buiten te trekken.

E Quitar el contenedor del alimento tirando hacia fuera.

I Togliere il contenitore del mangime tirando verso l'esterno.



D Deckel des Futterbehälters abziehen und bis 1 cm unter dem Rand ohne zu drücken mit Futter auffüllen.

GB Open the food container by pulling the feeder cover and fill it up to 1cm from the edge, without compressing the food.

F Ouvrir le récipient en tirant le couvercle et le remplir jusqu'à 1 cm du bord, sans comprimer la nourriture.

NL Open het voerreservoir door het deksel los te trekken en vul het tot op 1 cm van de rand zonder daarbij het voer samen te drukken.

E Abrir el contenedor tirando de la tapa y llenarlo hasta 1 cm del borde, sin comprimir el alimento.

I Togliere il coperchio e riempire con il mangime fino ad 1cm dal bordo senza comprimere.



D Futterbehälter wieder verschließen, Futtermenge am Hahn einstellen und den Behälter wieder in den Automaten einsetzen. (Eine Überprüfung der Einstellung ist mit der Set-Taste möglich. Siehe Sonderfunktionen).

GB Close the food container, adjust the right quantity of food by means of the slider. Then insert the container onto the feeder housing. (A check on the quantity of feeder supplied can be implemented by pressing the SET button see also Special Functions)

F Refermer le récipient, régler la juste quantité de nourriture à travers le robinet et le réintroduire dans le nourrisseur. (Appuyer sur la touche SET pour vérifier le réglage. A ce propos, se référer aux Fonctions spéciales).

NL Breng het deksel weer op het voerreservoir aan, regel de juiste hoeveelheid voer af d.m.v. de looper en steek het voerreservoir weer in de dispenser. (Een eventuele controle van de regeling kan nu indien gewenst uitgevoerd worden met toets SET. Zie speciale functies).

E Volver a cerrar el contenedor, ajustar la cantidad correcta de alimento mediante la llave de paso y volver a introducirlo en el comedero. (Tras esta operación, se puede comprobar el ajuste mediante la tecla SET. Véanse las funciones especiales).

I Richiudere il contenitore, regolare la giusta quantità di cibo con il rubinetto dosatore e reinserirlo nella mangiatoia. (Un'eventuale verifica della regolazione può essere fatta a questo punto con tasto SET. Vedi funzioni speciali).



D Den Futterautomaten in Randnähe des offenen Beckens positionieren.

GB Position the feeder close to the chosen open space (hole) of your tank.

F Placer le nourrisseur près du bord ouvert de l'aquarium.

NL Positioneer de dispenser in de buurt van de open rand van het aquarium.

E Colocar el comedero cerca del borde abierto del tanque.

I Posizionare la mangiatoia in prossimità del bordo aperto della vasca.



D Bei Verwendung einer Halterung (Optional), die Gabel auf die Breite des Rahmens des Aquariums platzieren, dann die Mutter auf der gewünschte Position befestigen.
Achtung! In Becken ohne Deckel ist die Halterung unbedingt erforderlich.

GB If the bracket attachment is used (as optional), place the fork of the bracket attachment according to the width of the tank frame, then screw the nut in the desired position.
Important Note: In tanks without ballast always use the bracket.

F Si l'on utilise le support (en option), placer la fourche du support selon la largeur du cadre de l'aquarium et serrer le collier de serrage dans la position souhaitée.

Remarque: le support est un accessoire indispensable pour les aquariums sans couvercle.

NL In het geval van gebruik van ondersteuning (optioneel), plaats de vork in het aquarium aan de breedte van het frame en draai de borgmoer in de gewenste positie. Opmrking: In aquaria met geen dekken om altijd gebruik maken van de ondersteuning van.

E Si se utiliza el soporte (optativo), colocar el tenedor e el acuario para el ancho del marco y apriete el tornillo de seguridad en la posición deseada.

Nota. El soporte es un accesorio imprescindible para los tanques que no tienen tapadera.

I Nel caso di utilizzo del supporto (opzionale), posizionare la forcetta in base alla larghezza della cornice dell'acquario e stringere la ghiera di fissaggio nella posizione desiderata. NB: negli acquari senza plancia utilizzare sempre il supporto.



D Die Haftfüße entfernen und den Futterautomat auf die Halterung einhacken.

GB Take away feet and place the feeder by sliding it on to the base of bracket attachment.

F Enlever les pieds adhésifs et l'accrocher en le faisant glisser au fond du nourrisseur.

NL Verwijder de stickers pennen en hang de feeder te schuiven op het draagvlak.

E Quitar los pies adhesivos y colgar el alimentador por deslizamiento en la base de apoyo.

I Togliere i piedini adesivi e agganciare la mangiatoia facendola scorrere sulla base del supporto.



D

PROGRAMMIERUNG

Der Automat verfügt über eine einfache und intuitive Programmierung, die in zwei Phasen erfolgt: Einstellung der Uhrzeit und Programmierung der verschiedenen Fütterungen im Laufe des Tages sowie Einstellung der Anzahl von Rationen pro Fütterung. Unter Ration versteht sich die durch eine Drehung des Behälters ausgegebene Futtermenge.

Einstellung der Uhrzeit:

- Beim Einlegen der Batterien erscheint 00:00 auf dem Display. Die Stundenanzeige beginnt zu blinken.
- Stundenanzeige mit den Tasten + und – einstellen und mit der Set-Taste abspeichern.
- Die Minutenanzeige beginnt zu blinken. Minutenanzeige mit den Tasten + und – einstellen und mit der Set-Taste abspeichern.
- Daraufhin blinken die beiden Punkte und die Uhr beginnt zu funktionieren.
- Um die Uhrzeit später einzustellen, die Tasten + und – zusammen drücken.



Programmierung der Fütterungen:

Wichtig! Der Futtermotoren ist beim Kauf bereits mit einer Standardeinstellung vorprogrammiert: zwei Fütterungen pro Tag mit jeweils einer Einzelration um 8.00 Uhr und um 18.00 Uhr. Wenn diese Einstellung ausreicht, muss keine weitere Programmierung vorgenommen werden. Andernfalls:

- Set-Taste für 3 Sekunden drücken (langer Tastendruck).
- Die erste Ziffer zeigt daraufhin die Anzahl der programmierten Fütterungen an (1),

während die letzte Ziffer eine blinkende Null anzeigt. Sie steht für die Anzahl der Rationen und kann mit den Tasten + und – von 0 (keine Dosierung) bis maximal 3 Rationen reguliert werden. Die Einstellung kann mit der Set-Taste abgespeichert werden.

- Danach erscheint die Uhr für die Einstellung der Fütterungszeit. Wie oben beschrieben vorgehen: Stundenanzeige einstellen; mit der Set-Taste abspeichern. Minutenanzeige einstellen und mit der Set-Taste abspeichern.

- Die erste Fütterung wurde nun programmiert und als erste Ziffer erscheint eine 2, d.h. die Nummer der 2. programmierten Fütterung, während an letzter Stelle eine Null blinkt.

- Vorgang bis einschließlich 4. Fütterung wiederholen. Zuletzt erscheint die Uhr mit den zwei blinkenden Punkten. Die Programmierung ist nun beendet.



SONDERFUNKTIONEN

- Durch kurzes Drücken der Set-Taste kann die Futterausgabe manuell betätigt werden. Diese Funktion kann bei Bedarf für eine weitere Futterausgabe verwendet werden oder als Hilfe zur Einstellung der richtigen Futtermenge vor dem Einsetzen in das Becken. Dazu die Taste drücken und das Futter auf ein Blatt Papier fallen lassen.

- Bei gleichzeitigem Drücken der Tasten Set und + wird auf dem Display der Zähler der gesamten Rationen.

- Bei gleichzeitigem Drücken der Tasten Set und - wird auf dem Display die Anzahl der programmierten Rationen pro Fütterung durch horizontale Segmente angezeigt. (Siehe Beispiel in der Abbildung).

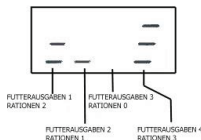

- Halten Sie bitte die - Taste 5 Sekunden lang gedrückt, um die Anzeige von 12 Stunden AM/PM auf 24 Stunden zu wechseln.

WARNHINWEISE

- Nach dem Austausch der Batterien muss nur die Uhr neu eingestellt werden.
- Keine Akku-Batterien verwenden.
- Batterien herausnehmen, wenn der Futtermat längere Zeit nicht verwendet wird.
- Die Gleichmäßigkeit der Futterrationen hängt stark von der Gleichförmigkeit des Futterformats ab. Daher wird die Verwendung von Futter in Form von Crisps oder Pellets empfohlen. Flocken sollten zerkleinert werden, um eine gleichmäßige Ausgabe zu gewährleisten.
- Beim Auffüllen darauf achten, dass der mittlere Stift des Gehäuses nicht verschmutzt wird. Eine Verschmutzung könnte Fehlfunktionen oder einen erhöhten Batterieverbrauch zur Folge haben.

HINWEISE FÜR DIE BESEITIGUNG VON FUNKTIONSTÖRUNGEN

FUNKTIONSTÖRUNG	MÖGLICHE URSACHE	LÖSUNG
Display schaltet sich nicht ein.	Keine Stromversorgung.	Überprüfen, ob die Batterien richtig eingelegt sind; Polarität und Spannung überprüfen.
Der Futterbehälter fährt nicht in die Ausgangsposition zurück.	Verkleben während der Funktionsphase.	Futterbehälter herausnehmen. Einen manuellen Reset-Zyklus durchführen und Behälter wieder einsetzen.
Der Futtermat wirkt schwergängig beim Vorrücken während der Futterabgabe.	Verschmutzung. Batterien schwach.	Den mittleren Stift trocken reinigen, so dass er sich reibungslos drehen lässt. Batterien austauschen.

GARANTIE

Der Hersteller gibt eine Garantie von 36 Monaten ab Kaufdatum auf das Material und die Montage des Geräts. Das kontrollierte Produktionsverfahren und die Verwendung hochwertiger Materialien garantieren für maximale Zuverlässigkeit auf lange sich und hohe Leistung. Es besteht kein Garantieanspruch, wenn die Schäden auf unsachgemäßen Gebrauch und Änderungen oder technische Eingriffe gleich welcher Art zurückzuführen sind oder wenn das Gerät deutliche Anzeichen einer mangelhaften Wartung oder starke Verschmutzungen aufweist. Der Garantieanspruch kann nur dann geltend gemacht werden, wenn das Gerät komplett und mit Kassenzettel oder Rechnung zurückgegeben wird. Bei Inanspruchnahme der Garantie muss das Produkt zusammen mit dem vorliegenden Garantieschein und dem Kaufbeleg an den Händler zurückgegeben werden.

Die Produkte, für die der Garantieanspruch geltend gemacht wird, werden nach unserem unanfechtbaren Dafürhalten repariert oder ausgewechselt. Durch unsachgemäßen Gebrauch oder mangelnde Wartung hervorgerufene Schäden und durch die Verwendung des Produkts verursachte Schäden an Sachen, Tieren und Menschen sind von der Garantie ausgeschlossen.



Entsorgung:

(nach RL2002/96/EG)

Gerät darf nicht dem normalen Hausmüll beifügt werden, sondern muss fachgerecht entsorgt werden.

→ Wichtig für Deutschland: Gerät über Ihre kommunale Entsorgungsstelle entsorgen.

GB

PROGRAMMING

Programming is easy and intuitive and is divided into two phases: time setting and feeding setting during the day with the number of rations for each feeding. Ration means the quantity of food distributed from a single rotation of the food container.

Setting of time:

- After the batteries have been inserted, the display time shows 00:00 with hours blinking,
- Adjust current time with + and – and then press SET to store.
- Minutes blink, adjust with + and – and then press SET to store.
- The two dots will blink and the clock starts to work.
- To set time at a later moment press + and – simultaneously.



Programming of feedings:

Very important notice! On purchase the feeder is already pre-programmed: Two standard feedings a day with one single ration at 8.00 o'clock and 18.00 o'clock. If this is sufficient for your fish no additional programming is required. If more or different options are needed please proceed as follows:

- Press SET for 3 seconds (long press).
- The first digit will show the number of programmed feeding (1) whereas the last digit will show a blinking 0. This digit is the number of rations for each feeding.
- which have to be set by pressing + or –, from a min. of 0 (no feeding) and a max of 3 rations. Then press SET to store.
- Then time will appear to program the feeding time. Proceed as indicated above : Set time, hours and min.
- Now the first feed is programmed and the first digit will show nr. 2, that is to say the 2nd feed to program, whereas the last digit will show a blinking 0.
- Repeat same feeding procedure until the 4th feed is programmed. After this operation the two dots of clock will blink, to indicate programming is concluded.

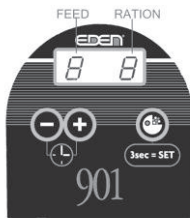

SPECIAL FUNCTIONS

- Button SET, if pressed shortly, allows the manual feeding and can be used to give an additional feeding or to check the right quantity of food over a paper sheet before placing it over the tank.
- By pressing SET and + simultaneously, the display will show the counter of the total feeds.
- By pressing SET and – simultaneously display will show nr. of programmed feeds in form of horizontal segments (see example picture on the side).
- By pressing button - for 5 seconds, the feeder will switch from 12 hrs AM/PM mode to 24 hrs mode.

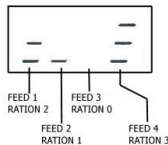

IMPORTANT NOTICE

- After replacing of the batteries it is necessary to re-program only the clock.
- Do not use rechargeable batteries as this could damage the unit.
- If the batteries are not being used for a long period of time remove them.
- It is recommended to use crisps and pellet food. Before using flake food make sure it is properly crushed to have a even distribution.
- When filling up the container make sure that the food is not soling the central pivot on the feeder housing as this may cause malfunctioning and increased consumption of batteries.

TROUBLE SHOOTING

MALFUNCTION	POSSIBLE CAUSE	REMEDY
Display does not switch on	No supply available	Check the proper insertion of batteries or the proper voltage and polarity of adapter
Food container is blocking while closing	Accidental block during operation	Remove the food container. Do a manual reset and mount the food container again.
Feeder rotates outwards with difficulties	Dirty. Batteries exhausted.	Dry clean the central pivot so that it rotates without friction. Replace batteries.

WARRANTY

With this product we offer you a guarantee of 36 months from the date of purchase on materials and manufacturing faults. This unit has been manufactured by using high quality materials and the most accurate manufacturing processes to grant the highest satisfaction and long lasting. This guarantee does not cover any mishandling, damage or technical modification to the unit. No replacement will be given for units that have not been properly maintained. The guarantee will be honoured only if the unit is returned in its whole and together with the receipt or proof of purchase. In case of returning under guarantee, please return it accompanied by this certificate of guarantee and the proof of purchase to your supplier. We do reserve the right to repair or replace the unit. The guarantee does not cover cases of damages that may result from misuse, tampering and negligence or from not observing of the Safety Warnings.



Disposal:

(in accordance with RL2002/96/EC)

*The product must not be added to normal household waste.
It must be disposed of properly.*

F

PROGRAMMATION

La programmation du produit, facile et intuitive, se fait en deux phases: réglage de l'heure et réglage des repas pendant la journée avec le numéro de doses pour chaque repas. Une dose contient la quantité de nourriture distribuée par une seule rotation du récipient.

Réglage de l'heure:

- Après l'introduction des piles, l'afficheur visualise 00:00 (les heures clignotent).
- Régler l'heure par les touches + et - et la confirmer en enfonçant la touche SET.
- Les minutes commencent à clignoter: les régler par les touches + et - et les confirmer en enfonçant la touche SET.
- Lorsque les deux points commencent à clignoter, cela signifie que l'horloge est activé.
- Pour une réglage de l'heure plus tard appuyez simultanément les touches + et -.



Réglage des repas:

Important! Le nourrisseur est déjà réglé avec un programme par défaut: deux repas/jour d'une seule dose chacun, à 8h00 et 18h00. Si cela suffit, aucun réglage supplémentaire n'est nécessaire. Par contre, pour changer de réglage:

- Appuyer sur la touche SET pendant 3 secondes (enfoncement prolongé).
 - Le premier chiffre visualise le numéro du repas configuré (1), tandis que le dernier chiffre 0 clignote: il s'agit du numéro des doses/repas pouvant être réglé par les touches + et -, de 0 (aucune dose) à 3 doses au maximum. Pour confirmer la configuration, appuyer sur la touche SET.
 - Programmer l'horaire du repas en répétant la procédure ci-dessus: régler l'heure et la confirmer en appuyant sur la touche SET, par la suite régler les minutes et les confirmer en enfonçant la touche SET.
 - Le premier repas est alors programmé et le premier chiffre visualise 2, à savoir le deuxième repas configuré, tandis que le dernier chiffre clignote et visualise 0.
- Répéter cette opération jusqu'à ce que le quatrième repas ne soit configuré. A la fin, l'afficheur visualise l'horloge et les points qui clignotent.



La programmation est terminée.

FONCTIONS SPECIALES

- Appuyer sur la touche SET (enfoncement bref) pour distribuer manuellement la nourriture afin d'ajouter un repas supplémentaire ou pour régler la juste quantité d'aliments sur une feuille de papier avant l'aquarium.
- Appuyer simultanément sur les touches SET et + pour visualiser le comptoir de tout le doses.
- Appuyer simultanément sur les touches SET et + pour visualiser le numéro des doses programmées pour chaque repas par des segments horizontaux (voir l'exemple ci-contre).
- Appuyer sur la touche - pendant 5 secondes pour changer d'un mode 12 heures AM/PM à 24 heures.

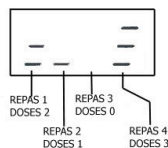

AVERTISSEMENTS

- Après le remplacement des piles, il suffit de reconfigurer l'horloge.
- Ne pas utiliser de piles rechargeables.
- En cas d'inactivité prolongée, enlever les piles.
- Le dosage constant de la nourriture dépend notamment de l'uniformité du format. Il est donc conseillé d'utiliser des aliments friables et granulés. Pour une distribution plus uniforme, il est conseillé de broyer les morceaux.
- Lors du remplissage, éviter de salir de nourriture le pivot central du corps du nourrisseur. La saleté éventuelle pourrait compromettre le fonctionnement du nourrisseur et augmenter la consommation des piles.

CONSEILS DE DEPANNAGE

ANOMALIE	CAUSE POSSIBLE	SOLUTION
L'afficheur ne s'allume pas.	Tension absente.	S'assurer que les piles sont introduites correctement ou vérifier si la polarité et la tension de l'alimentateur sont appropriées.
Le récipient de nourriture se coince lors du retour.	Blocage accidentel lors du fonctionnement.	Décrocher le récipient de nourriture. Remettre à zéro manuellement et replacer le récipient.
Le nourrisseur n'avance pas aisément.	Saleté. Piles à plat.	Nettoyer à sec le pivot central (il doit glisser sans frottement). Remplacer les piles.

GARANTIE

Le matériau et l'assemblage de ce produit sont garantis pendant 36 mois à partir de la date d'achat. L'unité a été réalisée selon des processus de production performants et en utilisant des matériaux de haute qualité, ce qui garantit des performances optimales et une longue durée de vie de l'appareil. La garantie ne couvre pas les défauts dus à toute utilisation impropre, altération ou modification technique, ni les produits sales ou pas soumis aux procédures d'entretien prévues. La garantie ne sera prise en compte qu'en retournant l'appareil dans son intégrité, sur présentation du ticket de caisse ou de la facture d'achat. Pour recourir à la garantie, retourner le produit au détaillant, muni de ce certificat et de la preuve d'achat. Nous nous réservons le droit de réparer ou de remplacer les produits retournés sous garantie. La garantie ne couvre pas les dommages dus à une utilisation impropre et une faute de maintenance, ni les dommages corporels et matériels suite à l'utilisation du produit.



Gestion des déchets:

(directive RL2002/96/EG)

Cet appareil ne doit pas être jeté dans les poubelles domestiques mais dans les containers spécialement prévus pour ce type de produits.

NL

PROGRAMMERING

De programmering is gemakkelijk en intuïtief. Ze verloopt in twee fasen: (1) instelling van het tijdstip en (2) instelling van de tijden van de maaltijden in de loop van de dag en het aantal porties per maaltijd. Onder porties verstaan we de verdeelde hoeveelheid voedsel per toer van het voerreservoir.

Instelling van het tijdstip:

- Bij het aanbrengen van de batterij verschijnt 00:00 op het display met knipperende uuraanduiding.
- Stel het uur in met + en – en sla op met SET.
- De minuten gaan nu knipperen. Stel ze in met + en – en sla op met SET.
- Nu gaan de twee punten knipperen en begint de klok te werken.
- Om de tijd aanpassen op een later tijdstip druk dan de + en – gelijktijdig in.



Instelling van de tijdstippen van de maaltijden:

BELANGRIJK! Bij aankoop is de visvoerdispenser al met een standaardprogramma uitgerust: twee maaltijden per dag, telkens met één enkele dosis om 08.00 uur en om 18.00 uur. Als dit volstaat, moet u verder niets meer doen. Anders:

- Druk gedurende 3 seconden op SET (lang drukken)
 - Op de eerste positie van het display verschijnt het nummer van de te programmeren maaltijd (1), terwijl op de laatste positie de 0 knippert. Dit is het aantal porties per maaltijd - het kan ingesteld worden met de + en de –, van 0 (geen dosering) tot max. 3 en wordt opgeslagen met SET.
 - Nu wordt de klok weergegeven om het tijdstip van de maaltijd te programmeren. Ga te werk zoals hierboven: stel het uur in, gevolgd door SET en de minuten, eveneens gevolgd door SET.
 - De eerste maaltijd is nu geprogrammeerd en op de eerste positie van het display verschijnt nu nummer 2, d.w.z. de tweede maaltijd wordt geprogrammeerd, terwijl op de laatste positie de 0 knippert. Herhaal de bovenstaande bewerkingen tot aan de vierde maaltijd. Na afloop wordt de klok weergegeven (te zien aan de knipperende puntjes).
- Einde van de programmering.



SPECIALE FUNCTIES

- Door de set-toets kort in te drukken, kunt u een portie met de hand toevoeren; u kunt dit bv. doen om extra voer toe te dienen of om de juiste hoeveelheid in te stellen door het voer op een blad papier te laten vallen alvorens de dispenser op het aquarium in te stellen.
- Door tegelijk op SET en + te drukken, wordt op het display de teller van het totale porties.
- Door tegelijk op SET en – te drukken, wordt op het display het aantal geprogrammeerde porties weergegeven voor elke maaltijd d.m.v. horizontale strepen (zie voorbeeld hiernaast).
- Druk de - knop gedurende 5 seconden in om over te schakelen van 12 uur AM / PM tot 24 uurs klok.

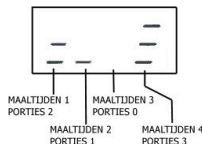

WAARSCHUWING

- Na de batterijen te hebben vervangen, moet alleen de klok opnieuw ingesteld worden.
- Gebruik geen oplaadbare batterijen.
- Haal de batterijen uit het toestel in geval u het lange tijd niet zult gebruiken.
- De constantheid van de dosering van het voer hangt sterk af van de gelijkmatigheid van de afmetingen ervan. Het is dus aan te raden voer in vlokken en korrels te gebruiken. Schilfers worden het best verbrokken om de verdeling ervan homogener te maken.
- Bij het bijvullen moet u er op letten geen voer te morsen op de centrale as van het huis van de dispenser. Eventueel vuil zou een slechte werking kunnen veroorzaken en de batterijen te veel doen verbruiken.

AANWIJZINGEN VOOR HET OPlossen VAN EVENTUELE PROBLEMEN

STORING	MOGELIJKE OORZAAK	OPLOSSING
Het display gaat niet branden.	Geen spanning.	Controleer of de batterijen juist zijn aangebracht of controleer de juiste polariteit en spanning van de netvoeding.
Het voerreservoir blokkeert op het moment dat het zich terugtrekt.	Accidentele blokkering tijdens de werking.	Verwijder het voerreservoir Voer een manuele reset-cyclus uit en breng het voerreservoir weer aan.
De bewegingen van de dispenser verlopen moeilijk.	Vuil. Batterijen ontladen.	Maak de centrale as schoon (droog) zodat hij vrijkomt en weer soepel kan bewegen. Vervang de batterijen.

GARANTIE

Voor het materiaal en de montage van dit product geldt een garantietermijn van 36 maanden na aankoopdatum. Het apparaat werd geconstrueerd met inachtneming van zorgvuldige arbeidsmethoden en met gebruikmaking van materialen van de hoogste kwaliteit. Op deze wijze zijn duurzaam hoge betrouwbaarheid en prestaties gegarandeerd.

De garantie geldt niet in gevallen van onjuist gebruik, beschadigingen van welke aard dan ook en technische wijzigingen. Vervuilde apparaten worden in geen geval vervangen. De garantie geldt alleen wanneer het apparaat compleet (met alle onderdelen) en samen met het betalingsbewijs of de factuur wordt ingeleverd. Bij de inzending van gereclameerde producten dient de afzender de portokosten te betalen.

Producten die onder de garantievoorwaarden vallen, worden uitsluitend naar onze beoordeling hersteld of vervangen. Is van de garantie uitgesloten alle schade die veroorzaakt wordt door verkeerd gebruik, tekort aan onderhoud of eender welke schade aan zaken, dieren en personen veroorzaakt door het gebruik van het product.



Ontzorging:

(naar: RL 2002/96/EC)

Niet in huisvuil!

E

PROGRAMACIÓN

La programación es fácil e intuitiva y consta de dos fases: ajuste de la hora y ajuste de las comidas a lo largo del día, así como del número de dosis por cada comida. Con «dosis» nos referimos a la cantidad de alimento distribuido cada vez que gira el contenedor.

Ajuste de la hora:

- Al montar las pilas, en la pantalla aparece 00:00, con la hora que parpadea.
- Ajustarla mediante los botones + y -. Pulsar SET para guardarla.
- Cuando parpadeen los minutos, ajustarlos mediante los botones + y -. Pulsar SET para guardarlos.
- A continuación, parpadearán los dos puntos y el reloj empezará a funcionar.
- Para ajustar la hora en otro momento, presionar las teclas + o - al mismo tiempo.



Ajuste de las comidas:

¡Importante! El comedero viene configurado de fábrica con un programa estándar: dos comidas al día de una sola dosis cada una, a las 8:00 h y las 18:00 h. Si con esto es suficiente, no se requiere ningún otro ajuste. De no ser así, seguir estas instrucciones:

- Pulsar la tecla SET durante 3 segundos (pulsación larga).
- En el primer dígito aparece el número de la comida que se va a programar (1), mientras que en el último parpadea el número 0 (cero). Este es el número de dosis por comida que se debe ajustar con los botones + y -, desde 0 (ninguna dosis) hasta un máximo de 3. Para guardarlas, pulsar SET.
- A continuación, volverá a aparecer el reloj para programar la hora de la comida. Repetir las instrucciones anteriores: seleccionar la hora, pulsar SET, seleccionar los minutos y pulsar SET.
- Ahora está programada la primera comida y en el primer dígito aparece el número 2, es decir, la segunda comida que se debe programar, mientras que en el último parpadea el número 0. Repetir la operación hasta que se hayan programado cuatro comidas. Al final, volverá a aparecer el reloj con los dos puntos parpadeantes. La programación ha terminado.

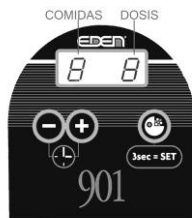

FUNCIONES ESPECIALES

- Al pulsar brevemente la tecla SET se activa el suministro manual, que se puede utilizar simplemente para proporcionar otra comida más o bien para regular la cantidad correcta de comida (sobre una hoja de papel) antes de colocar el comedero en el tanque.
- Al pulsar simultáneamente las teclas SET y +, en la pantalla se visualiza el contador de las dosis totales.
- Al pulsar simultáneamente las teclas SET y -, en la pantalla se visualiza el número de dosis programadas para cada comida, mediante segmentos horizontales. (Véase el ejemplo aquí al lado).
- Pulsar la tecla - durante 5 segundos para variar la modalidad de 12 horas AM/PM a 24 horas.

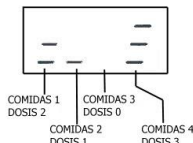

ADVERTENCIAS

- Tras cambiar las pilas, únicamente es necesario volver a programar el reloj.
- No usar pilas recargables.
- Si va a producirse un periodo largo de inactividad, quitar las pilas.
- La uniformidad de la dosificación del alimento depende en gran medida del tipo de formato en el que se encuentra. Por lo tanto, es aconsejable utilizar alimentos en crísp y gránulos. Si se usan copos, es aconsejable desmenuzarlos para que la distribución sea más homogénea.
- Durante el llenado, tener cuidado para que el alimento no ensucie el perno central del cuerpo del comedero. Si se ensucia, podría funcionar mal y aumentaría el consumo de las pilas.

SUGERENCIAS DE SOLUCIÓN DE PROBLEMAS

ANOMALÍA	POSIBLE CAUSA	SOLUCIÓN
No se enciende la pantalla.	Falta tensión.	Comprobar que las pilas están colocadas correctamente, que la polaridad no se ha invertido y que la tensión del alimentador es correcta.
El contenedor de alimento se bloquea durante la fase de retracción.	Bloqueo accidental durante el funcionamiento.	Desmontar el contenedor de alimento. Realizar un ciclo manual para restablecerlo y volver a montar el contenedor.
El comedero avanza con dificultad.	Suciedad. Pilas descargadas.	Limpiar en seco el perno central, para que pueda moverse libremente sin fricciones. Cambiar las pilas.

GARANTÍA

El material y el montaje de este producto están garantizados durante 36 meses a partir de la fecha de compra. Esta unidad se ha fabricado siguiendo procesos de producción muy precisos y usando materiales de alta calidad para garantizar grandes prestaciones y la máxima fiabilidad a lo largo del tiempo. La garantía no cubre usos indebidos, manipulaciones o modificaciones técnicas de ningún tipo, ni tampoco los productos que tengan señales evidentes de falta de mantenimiento o que estén sucios. Se reconocerá la garantía solamente si se devuelve la unidad íntegra, junto con el recibo o la factura de compra. Si fuera necesario utilizar la garantía, el producto se deberá devolver al comerciante junto con el presente certificado y el comprobante de la compra.

La reparación o sustitución de los productos que cumplan con las condiciones de la garantía está sujeta a nuestro juicio incontestable. Quedan excluidos de la garantía todos los daños derivados de un uso indebido o de la falta de mantenimiento, así como cualquier daño provocado a cosas, personas o animales por el uso del producto.



Basura:

(de conformidad con RL2002/96/EC)

El dispositivo no debe tirarse al contenedor normal de basura, sino a un contenedor especialmente diseñado para ello.

I

PROGRAMMAZIONE

Facile ed intuitiva, la programmazione si può suddividere in due fasi: regolazione dell'ora e regolazione dei pasti nell'arco della giornata con numero delle razioni per ciascun pasto. Per razione si intende il cibo distribuito da una singola rotazione del contenitore.

Regolazione dell'ora:

- Dopo aver inserito le batterie sul display comparirà 00:00 con le ore lampeggianti.
- Regolare le ore con + e - e memorizzare con SET.
- I minuti lampeggiano, regolare con + e - e memorizzare con SET.
- A questo punto lampeggiano i due puntini e l'orologio inizia a funzionare.
- Per regolare l'ora successivamente premere contemporaneamente i tasti + e -.



Regolazione dei pasti:

Importante! All'atto dell'acquisto la mangiatoia è regolata su programma standard di due pasti al giorno di un'unica razione ciascuno, alle ore 8.00 e alle ore 18.00. Se questo è sufficiente non serve procedere ulteriormente, in caso contrario procedere come segue:

- Premere SET per 3 secondi (premuta lunga)
- Sul primo digit compare il numero del pasto in programmazione (1), mentre sull'ultimo uno 0 che lampeggia. Questo è il numero delle razioni per pasto da regolare con + e - da 0 (nessuna razione) ad un massimo di 3, quindi memorizzare con SET.
- A questo punto si ripresenta l'orologio per programmare l'ora del pasto. Procedere come sopra: regolare le ore, premere SET, regolare i minuti, premere SET.
- Ora il primo pasto è programmato e sul primo digit compare il numero 2 cioè il secondo pasto in programmazione, mentre sull'ultimo lo 0 che lampeggia.
- Ripetere l'operazione fino al quarto pasto. Alla fine si ripresenta l'orologio con i puntini che lampeggiano.
- Fine della programmazione.



FUNZIONI SPECIALI

- Il tasto SET, premuto brevemente, consente l'erogazione manuale e può essere utilizzato semplicemente per un'ulteriore razione oppure per tarare la giusta quantità di cibo sopra un foglio di carta prima del posizionamento sulla vasca.
- Premendo contemporaneamente SET e +, viene visualizzato sul display il contatore delle razioni totali.
- Premendo contemporaneamente SET e -, viene visualizzato sul display il numero delle razioni programmate per ciascun pasto tramite segmenti orizzontali (vedi esempio a fianco).
- Premendo per 5 sec il tasto -, si passa dalla modalità 12H AM/PM alla modalità 24H.

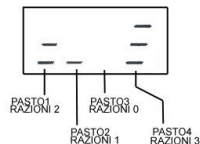

AVVERTENZE

- Dopo aver sostituito le batterie è necessario riprogrammare solo l'orologio.
- Non usare batterie ricaricabili.
- In caso di prolungata inattività togliere le batterie.
- La costanza del dosaggio del mangime dipende molto dalla sua uniformità. Si consiglia pertanto l'utilizzo di mangime in crisps e pellet. Per quello in scaglie se ne consiglia la frantumazione per rendere più omogenea la distribuzione.
- Nelle operazioni di riempimento fare attenzione a non sporcare di mangime il perno centrale del corpo mangiatoia. Eventuali residui di cibo potrebbero causare un malfunzionamento e un maggiore consumo delle batterie.

CONSIGLI PER LA SOLUZIONE DI EVENTUALI PROBLEMI

ANOMALIA	POSSIBILE CAUSA	SOLUZIONE
Il display non si accende.	Manca corrente.	Verificare l'inserimento corretto delle batterie, oppure, la corretta polarità e tensione dell'alimentatore.
Il contenitore del mangime si blocca in fase di rientro.	Ostacolo che blocca il funzionamento.	Rimuovere l'ostacolo. Staccare il contenitore mangime e fare un ciclo manuale. Reinserire il contenitore.
La mangiatoia fatica ad avanzare.	Sporco. Batterie scariche.	Pulire a secco il perno centrale in modo che sia libero di scorrere senza attrito. Sostituire le batterie.

GARANZIA

Il materiale ed il montaggio di questo prodotto, sono garantiti per 36 mesi dalla data di acquisto. L'unità è stata prodotta con processi produttivi particolarmente accurati e con l'utilizzo di materiali di alta qualità per garantire la massima affidabilità nel tempo. La garanzia non copre usi impropri, manomissioni o modifiche tecniche di qualunque tipo o i prodotti con evidenti segni di mancata manutenzione o sporchi. La garanzia sarà riconosciuta solo se l'unità sarà restituita nella sua integrità, con lo scontrino fiscale o la fattura di acquisto. Nel caso si presenti la necessità di ricorrere alla garanzia, il prodotto dovrà essere restituito assieme al presente certificato e alla prova di acquisto, al negoziante.

I prodotti rientranti nelle condizioni di garanzia saranno riparati o sostituiti a nostro insindacabile giudizio. Sono esclusi dalla garanzia tutti i danni da uso improprio, mancata manutenzione o qualsiasi danno provocato dall'uso del prodotto a cose, animali, persone.



Smaltimento:

(conforme a: RL2002/96/EC)

Non smaltire insieme ai normali rifiuti domestici. Utilizzare sempre gli appositi contenitori di raccolta.

STAMP AND SIGNATURE OF SELLER
CACHET ET SIGNATURE DU REVENDEUR
STEMPEL UND UNTERSCHRIFT DES HÄNDLERS
TIMBRO E FIRMA DEL RIVENDITORE
SELLO Y FIRMA DEL VENDEDOR
STEMPEL ENHANDTEKENINGVANDE HANDEL AAR

DATE OF SALE
DATE DE VENTE
VERKAUFSDATUM

DATA DI VENDITA
FECHA DE VENTA
DATUM VAN DE VERKOOP

