

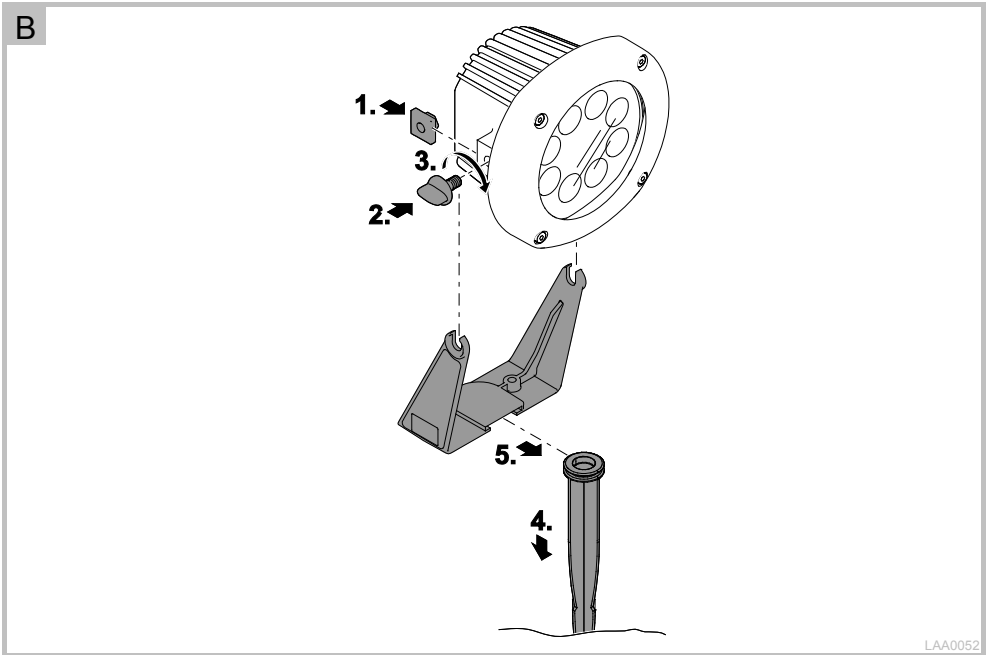

## LunAqua *Power LED XL*

- DE    Gebrauchsanleitung
- EN    Operating instructions
- FR    Notice d'emploi
- NL    Gebruiksaanwijzing
- ES    Instrucciones de uso
- PT    Instruções de uso
- IT    Istruzioni d'uso
- DA    Brugsanvisning
- NO    Bruksanvisning
- SV    Bruksanvisning
- FI    Käyttöohje
- HU    Használati útmutató
- PL    Instrukcja użytkowania
- CS    Návod k použití
- SK    Návod na použitie
- SL    Navodila za uporabo
- HR    Uputa o upotrebi
- RO    Instrucțiuni de folosință
- BG    Упътване за употреба
- UK    Посібник з експлуатації
- RU    Руководство по эксплуатации
- CN    使用说明书

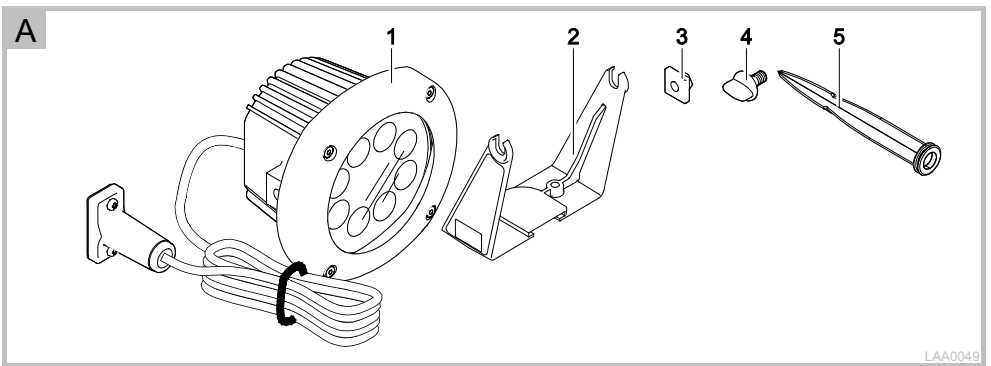





C

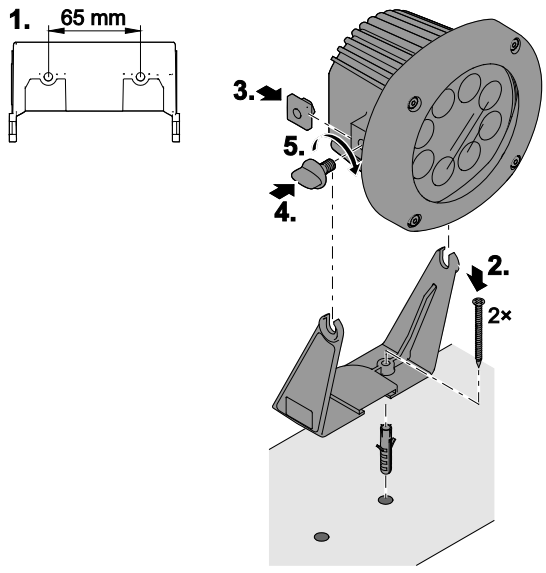

LAA0053

D

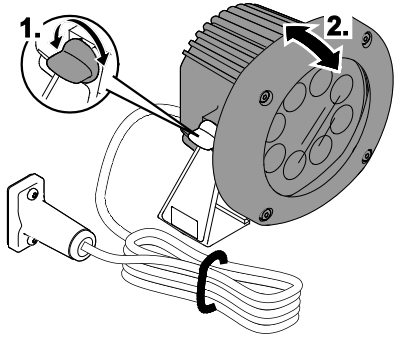

LAA0050

E

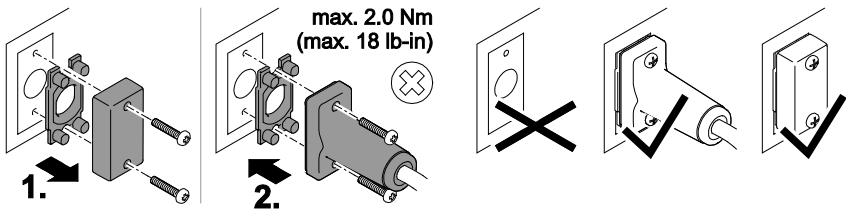

PLX0004



F

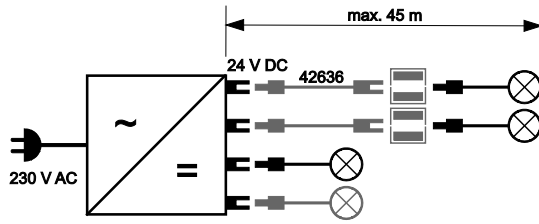

LAA0048

G

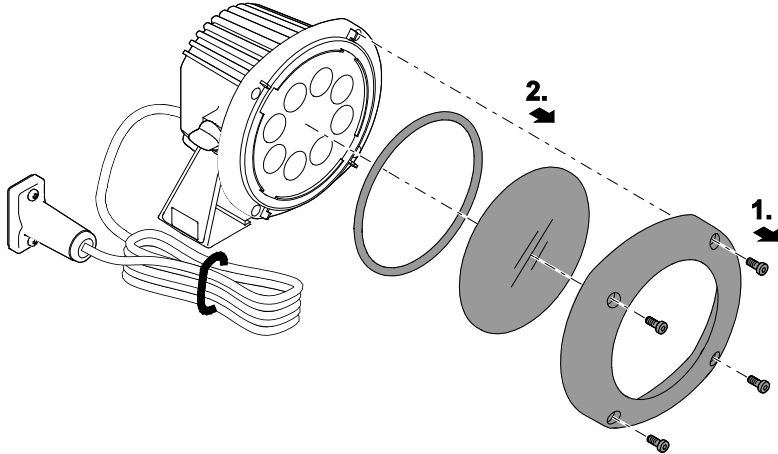

LAA0051

## **WARNUNG**

- Dieses Gerät kann von Kindern ab 8 Jahren und darüber sowie von Personen mit verringerten physischen, sensorischen oder mentalen Fähigkeiten oder Mangel an Erfahrung und Wissen benutzt werden, wenn sie beaufsichtigt oder bezüglich des sicheren Gebrauchs des Gerätes unterwiesen wurden und die daraus resultierenden Gefahren verstehen.
- Kinder dürfen nicht mit dem Gerät spielen.
- Reinigung und Benutzerwartung dürfen nicht von Kindern ohne Beaufsichtigung durchgeführt werden.
- Gerät nur anschließen, wenn die elektrischen Daten von Gerät und Stromversorgung übereinstimmen. Die Gerätedaten befinden sich auf dem Typenschild am Gerät, auf der Verpackung oder in dieser Anleitung.
- Tod oder schwere Verletzungen durch Stromschlag sind möglich! Bevor Sie ins Wasser greifen, Geräte im Wasser mit einer Spannung >12 V AC oder >30 V DC vom Stromnetz trennen.
- Gerät nicht verwenden, wenn elektrische Leitungen oder Gehäuse beschädigt sind.
- Eine beschädigte Anschlussleitung kann nicht ersetzt werden. Gerät entsorgen.

### **Sicherheitshinweise**

#### **Vorschriftsmäßige elektrische Installation**

- Elektrische Installationen müssen den nationalen Errichterbestimmungen entsprechen und dürfen nur von einer Elektrofachkraft vorgenommen werden.
- Eine Person gilt als Elektrofachkraft, wenn sie auf Grund ihrer fachlichen Ausbildung, Kenntnisse und Erfahrungen befähigt und berechtigt ist, die ihr übertragenen Arbeiten zu beurteilen und durchzuführen. Das Arbeiten als Fachkraft umfasst auch das Erkennen möglicher Gefahren und das Beachten einschlägiger regionaler und nationaler Normen, Vorschriften und Bestimmungen.
- Der Anschluss des Gerätes ist nur erlaubt, wenn die elektrischen Daten von Gerät und Stromversorgung übereinstimmen. Die Gerätedaten befinden sich auf dem Typenschild am Gerät, auf der Verpackung oder in dieser Anleitung.
- Bei Fragen und Problemen wenden Sie sich an eine Elektrofachkraft.
- Verlängerungsleitungen und Stromverteiler (z. B. Steckdosenleisten) müssen für die Verwendung im Freien geeignet sein (spritzwassergeschützt).
- Offene Stecker und Buchsen vor Feuchtigkeit schützen.

### Sicherer Betrieb

- Gerät nicht an der elektrischen Leitung tragen oder ziehen.
- Leitungen geschützt vor Beschädigungen verlegen und darauf achten, dass niemand darüber fallen kann.
- Nur die Arbeiten am Gerät durchführen, die in dieser Anleitung beschrieben sind. Wenn sich Probleme nicht beheben lassen, eine autorisierte Kundendienststelle oder im Zweifelsfall den Hersteller kontaktieren.
- Nur Original-Ersatzteile und –Zubehör für das Gerät verwenden.
- Betreiben Sie das Gerät nur mit dem zulässigen Treiber.
- Niemals technische Änderungen am Gerät vornehmen.
- Nicht direkt in die Lichtquelle blicken.

### Hinweise zu dieser Gebrauchsanleitung

Willkommen bei OASE Living Water. Mit dem Kauf des Produkts **LunAqua Power LED XL** haben Sie eine gute Wahl getroffen.

Lesen Sie vor der ersten Benutzung des Gerätes die Anleitung sorgfältig und machen Sie sich mit dem Gerät vertraut. Alle Arbeiten an und mit diesem Gerät dürfen nur gemäß der vorliegenden Anleitung durchgeführt werden.

Beachten Sie unbedingt die Sicherheitshinweise für den richtigen und sicheren Gebrauch.

Bewahren Sie diese Anleitung sorgfältig auf. Bei Besitzerwechsel geben Sie bitte die Anleitung weiter.

### Symbole in dieser Anleitung

#### Warnhinweise

Die Warnhinweise in dieser Anleitung sind durch Signalworte klassifiziert, die das Ausmaß der Gefährdung anzeigen.



#### WARNUNG

- Bezeichnet eine möglicherweise gefährliche Situation.
- Bei Nichtbeachtung kann Tod oder schwerste Verletzung die Folge sein.



#### HINWEIS

Informationen, die zum besseren Verständnis oder der Vorbeugung möglicher Sach- oder Umweltschäden dienen.

### Weitere Hinweise

A Verweis auf eine Abbildung, z. B. Abbildung A.

→ Verweis auf ein anderes Kapitel.

### Lieferumfang

A

<input type="checkbox"/> A	LunAqua Power LED XL
1	1 × Leuchte
2	1 × Halterung
3	2 × Vierkantmutter
4	2 × Klemmschraube
5	1 × Erdspeiß

## Produktbeschreibung

LunAqua Power LED XL ist eine robuste Leuchte mit LED-Leuchtmittel, die den einfachen und sicheren Betrieb über und unter Wasser (bis zu 4 m) erlaubt.

## Zubehör

LunAqua Power LED Kabel 10 m (42636) als Verlängerungsleitung zwischen Treiber und Leuchte.

## Bestimmungsgemäße Verwendung

LunAqua Power LED XL ausschließlich wie folgt verwenden:

- Für den Einsatz in Springbrunnenanlagen und Teichen.
- Für den Einsatz über und unter Wasser.
- Betrieb unter Einhaltung der technischen Daten. (→ Technische Daten)
- Anschluss an einen geeigneten OASE-Treiber.

## Aufstellen und Anschließen



### WARNUNG

Tod oder schwere Verletzungen durch gefährliche elektrische Spannung!

- Bevor Sie ins Wasser greifen, Netzspannung aller im Wasser befindlichen Geräte abschalten.
- Vor Arbeiten am Gerät Netzspannung abschalten.



### HINWEIS

Das Gerät ist empfindlich. Harte Stöße und Erschütterungen können mechanische oder elektronische Teile beschädigen.

- Harte Stöße und Erschütterungen des Geräts vermeiden.

Das Gerät kann im Wasser oder außerhalb des Wassers aufgestellt werden.

- Das Gerät niemals abdecken, sonst besteht Brandgefahr.
- Bei Aufstellung außerhalb vom Wasser muss ein Sicherheitsabstand von mindestens 50 cm zu brennbarem Material eingehalten werden.
- Das Gerät waagrecht und standsicher auf festem Untergrund aufstellen.
- Bei Aufstellung außerhalb vom Wasser kann der Erdspieß verwendet werden.

## Aufstellen mit Erdspieß

So gehen Sie vor:

B

1. An beiden Seiten eine Vierkantmutter in die Leuchte einsetzen.
2. Klemmschrauben mit ein paar Drehungen in die Vierkantmuttern einschrauben, dann die Leuchte in die Halterung setzen.
  - Bei Bedarf die Neigung der Leuchte einstellen. (→ Neigung der Leuchte einstellen)
3. Klemmschrauben festdrehen.
4. Erdspieß in den Boden stecken.
5. Gerät auf den Erdspieß stecken.

## Wand- oder Bodenbefestigung

Die mitgelieferte Halterung dient der Befestigung der Leuchte, wahlweise an einer tragfähigen Wand oder auf dem Boden (fester Untergrund).

- Eine Befestigung an der Decke ist nicht zulässig.

So gehen Sie vor:

- C
1. Zwei Löcher mit dem angegebenen Abstand bohren.
  2. Halterung befestigen.
    - Geeignetes Befestigungsmaterial verwenden.
  3. Auf beiden Seiten eine Vierkantmutter in die Leuchte einsetzen.
  4. Klemmschrauben auf beiden Seiten mit ein paar Drehungen in die Vierkantmutter einschrauben, dann die Leuchte auf die Halterung setzen.
    - Bei Bedarf die Neigung der Leuchte einstellen. (→ Neigung der Leuchte einstellen)
  5. Klemmschrauben festdrehen.

## Neigung der Leuchte einstellen

So gehen Sie vor:

- D
1. Auf beiden Seiten die Klemmschrauben an der Leuchte lösen.
  2. Leuchte wunschgemäß neigen.
  3. Klemmschrauben wieder anziehen.

## Anschlüsse herstellen

- F
- Jede Leuchte kann entweder direkt oder mit Hilfe einer oder mehrerer Verlängerungsleitungen LunAqua Power LED Kabel 10 m (42636) an den Treiber angeschlossen werden. Die maximale Leitungslänge zwischen einer Leuchte und dem Treiber darf 45 m nicht überschreiten.
  - Die max. Anschlussleistung des Treibers darf nicht überschritten werden. (→ Gebrauchsanleitung Treiber)
  - Die Abbildung zeigt beispielhaft den Anschluss von Leuchten an einem Treiber. Je nach Leuchte und Treiber sind andere Anschlussvarianten möglich.

So gehen Sie vor:

- E
1. Die Schutzkappe am Treiber entfernen.
  2. Steckverbinder aufstecken und mit den beiden Schrauben sichern (max. 2.0 Nm).
    - Die Gummidichtung muss sauber sein und passgenau sitzen.
    - Eine beschädigte Gummidichtung ersetzen.

## Inbetriebnahme

Die Leuchte wird über den Treiber gesteuert. (→ Gebrauchsanleitung des verwendeten OASE Treibers)

## Störungsbeseitigung

Störung	Ursache	Abhilfe
Leuchte leuchtet nicht	Leuchte nicht angeschlossen / Versorgungsspannung fehlt	Alle Leitungen und Anschlüsse kontrollieren
	Treiber defekt	Treiber ersetzen
	Leuchte defekt	Leuchte ersetzen
Leuchtstärke der Leuchte lässt nach	Lampenglas verschmutzt	Lampenglas reinigen
	Bei starker Wärmeentwicklung wird die Leuchtstärke durch den Übertemperaturschutz automatisch reduziert	Leuchte abkühlen lassen. Aus der Nähe von zusätzlichen Wärmequellen fernhalten
Wasser im Leuchtengehäuse	Dichtung defekt	Dichtung kontrollieren



## Reinigung



### WARNUNG

Tod oder schwere Verletzungen durch gefährliche elektrische Spannung!

- Bevor Sie ins Wasser greifen, Netzspannung aller im Wasser befindlichen Geräte abschalten.
- Vor Arbeiten am Gerät Netzspannung abschalten.

Reinigen Sie das Gerät bei Bedarf mit klarem Wasser und mit einer weichen Bürste.

- Darauf achten, dass keine Feuchtigkeit in das Gerät gelangt.

## Lampenglas ersetzen

So gehen Sie vor:

G

1. Schrauben lösen und das Oberteil entfernen.
2. Lampenglas und den O-Ring entfernen.
3. Lampenglas ersetzen.
4. Leuchte in umgekehrter Reihenfolge zusammenbauen.

## Lagern/Überwintern

Das Gerät muss deinstalliert und trocken gelagert werden, wenn die zulässige Wassertemperatur oder Umgebungstemperatur nicht gegeben ist. (→ Technische Daten)

## Ersatzteile

Mit Originalteilen von OASE bleibt das Gerät sicher und arbeitet weiterhin zuverlässig.

Ersatzteilzeichnungen und Ersatzteile finden Sie auf unserer Internetseite.



[www.oase-livingwater.com/ersatzteile](http://www.oase-livingwater.com/ersatzteile)

## Entsorgung



### HINWEIS







Dieses Gerät darf nicht als Hausmüll entsorgt werden.

- Gerät durch Abschneiden der Kabel unbrauchbar machen und über das dafür vorgesehene Rücknahmesystem entsorgen.

## Technische Daten

LunAqua Power LED XL		3000 Narrow Spot	3000 Spot	3000 Flood	3000 Wide Flood	4000 Narrow Spot	4000 Spot	4000 Flood	4000 Wide Flood
Artikelnummer	—	51968	57763	57762	57764	51970	51971	51969	51978
Ausstrahlwinkel	°	10	15	30	45	10	15	30	45
Lichtstrom	lm	1250				1350			
Farbtemperatur weiße LEDs	K	3000 ±200				4000 ±200			
Anschlussspannung	V DC					24			
Stromaufnahme	mA					625			
Leistungsaufnahme	W					15			
Schutzklasse	—					IP 68			
Übertemperaturschutz	—					Ja			
Energieeffizienzklasse	—					A+			
Anzahl weiße LEDs	—					8			
Maximale Lebensdauer	h					50000			
Maximale Tauchtiefe	m					4			
Zulässige Wassertemperatur (bei Betrieb im Wasser, Produkt im aktiven Zustand)	°C					+4 ... +35			
Zulässige Umgebungstemperatur (bei Betrieb außerhalb des Was- sers, Produkt im aktiven Zustand)	°C					-10 ... +40			
Lagerungstemperatur (Produkt im inaktiven Zustand = stromlos)	°C					-20 ... +70			
Abmessungen (L × B × H)	mm					145 × 160 × 182			
Kabellänge	m					5			
Gewicht	kg					1,6			

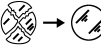
## Symbole auf dem Gerät

<b>IP 68</b> 	Wasserdicht bis 4 m Tiefe
	Schutzklasse III, Schutz durch Kleinspannung
	Betrieb nur mit Sicherheitstransformator
	Der kleinste Abstand zum beleuchteten Gegenstand muss 0,5 m betragen
	Ersetze jede zersprungene Glasscheibe
	Nicht mit normalem Hausmüll entsorgen
	Gebrauchsanleitung lesen und beachten

## **WARNING**

- This unit can be used by children aged 8 and above and by persons with reduced physical, sensory or mental capabilities or lack of experience and knowledge if they are supervised or have been instructed on how to use the unit in a safe way and they understand the hazards involved.
- Do not allow children to play with the unit.
- Only allow children to carry out cleaning and user maintenance under supervision.
- Only connect the unit if the electrical data of the unit and the power supply correspond. The unit data is to be found on the unit type plate, on the packaging or in this manual.
- Possible death or severe injury from electrocution! Before reaching into the water, always disconnect all units in the water that have a voltage of >12 V AC or >30 V DC from the power supply.
- Do not use the unit if electrical cables or housings are damaged.
- A damaged connection cable cannot be replaced. Dispose of the unit.

### **Safety information**

#### **Correct electrical installation**

- Electrical installations must meet the national regulations and may only be carried out by a qualified electrician.
- A person is regarded as a qualified electrician if, due to his/her vocational education, knowledge and experience, he or she is capable of and authorised to judge and carry out the work commissioned to him/her. This also includes the recognition of possible hazards and the adherence to the pertinent regional and national standards, rules and regulations.
- The device may only be connected if the electrical data of the device and the power supply coincide. The device data is to be found on the device type plate, on the packaging or in this manual.
- For your own safety, please consult a qualified electrician.
- Extension cables and power distributors (e.g. outlet strips) must be suitable for outdoor use (splash-proof).
- Protect open plugs and sockets from moisture.

### Safe operation

- Never carry or pull the unit by the electrical cable.
- Route cables such that they are protected from damage and do not present a tripping hazard.
- Only carry out work on the unit that is described in this manual. If problems cannot be overcome, please contact an authorised customer service point or, if in doubt, the manufacturer.
- Only use original spare parts and accessories for the unit.
- Only operate the unit with the suitable driver.
- Never carry out technical changes to the unit.
- Do not look directly into the light source.

### Information about these operating instructions

Welcome to OASE Living Water. You made a good choice with the purchase of this product **LunAqua Power LED XL**. Prior to commissioning the unit, please read the instructions of use carefully and fully familiarise yourself with the unit. Ensure that all work on and with this unit is only carried out in accordance with these instructions. Adhere to the safety information for the correct and safe use of the unit. Keep these instructions in a safe place! Please also hand over the instructions when passing the unit on to a new owner.

### Symbols used in these instructions

#### Warnings

The warning information is categorised by signal words, which indicate the extent of the hazard.



#### WARNING

- Indicates a possibly hazardous situation.
- Non-observance may lead to death or serious injuries.



#### NOTE

Information for the purpose of clarification or for preventing possible damage to assets or to the environment.

### Additional information

- A Reference to a figure, e.g. Fig. A.
- Reference to another section.

### Scope of delivery

- A

<input type="checkbox"/> A	LunAqua Power LED XL
1	1 × spotlight
2	1 × holding fixture
3	2 × square nut
4	2 × clamping screw
5	1 × ground stake

## Product Description

LunAqua Power LED XL is a sturdy spotlight with LED lamps permitting simple and safe operation above and below water (up to 4 m).

### Accessories

LunAqua Power LED Cable 10 m (42636) as extension cable between driver and spotlight.

### Intended use

Exclusively use the LunAqua Power LED XL as follows:

- For use in water fountain systems and ponds.
- For use above and under water.
- Operate in accordance with instructions. (→ Technical data)
- Connection to a suitable OASE driver.

## Installation and connection



### WARNING

Possible death or severe injury from hazardous electrical voltage!

- Prior to reaching into the water, isolate (switch off and disconnect) all units/devices used in the water.
- Isolate the device (disconnect from the power supply) before carrying out any work on it.



### NOTE

The unit is sensitive. Hard impacts and vibrations may damage mechanical or electronic components.

- Protect the unit from hard impacts or vibration.

The device can be installed in or outside of the water.

- Never cover the unit, as this will result in a risk of fire.
  - For installation outside of the water, keep a minimum safety distance of 50 cm from combustible material.
- Place the unit horizontally on the ground ensuring its stable position.
- A ground stake can be used for installation outside of the water.

### Installation with the ground stake

How to proceed:

B

1. Insert a square nut into the spotlight on both sides.
2. Turn the clamping screws into the square nuts by several rotations, then insert the spotlight in the holding fixture.
  - If necessary, adjust the tilt of the spotlight. (→ Adjusting the tilt of the spotlight)
3. Tighten the clamping screws.
4. Insert the ground stake in the ground.
5. Install the unit on the ground stake.

**Wall or floor installation**

The supplied holding fixture is intended for fastening the spotlight, either on a stable wall or on the ground (stable substrate).

- It is not permissible to fasten the driver to the ceiling.

How to proceed:

- C
1. Drill two holes with the indicated spacing.
  2. Fasten the holding fixture.
    - Use suitable fastening materials.
  3. Insert a square nut into the spotlight on both sides.
  4. Turn the clamping screws into the square nuts by several rotations on both sides, then insert the spotlight in the holding fixture.
    - If necessary, adjust the tilt of the spotlight. (→ Adjusting the tilt of the spotlight)
  5. Tighten the clamping screws.

**Adjusting the tilt of the spotlight**

How to proceed:

- D
1. Loosen the clamping screws on the spotlight on both sides.
  2. Tilt the spotlight as required.
  3. Retighten the clamping screws.

**Establishing the connections**

- F
- Each spotlight can be connected to the driver directly or with the aid of one or more 10 m LunAqua Power LED extension cables (42636). The maximum cable length between spotlight and driver must not exceed 45 m.
  - Do not exceed the max. connected load of the driver. (→ Driver operating manual)
  - This figure shows an example of how to connect spotlights to a driver. Depending on the spotlight and the driver, different connection variants are possible.

How to proceed:

- E
1. Remove the protection cap from the driver.
  2. Fit the plug connector and secure with the two screws (max. 2.0 Nm).
    - Ensure that the rubber seal is clean and fits exactly.
    - Replace the rubber seal if damaged.

**Commissioning/start-up**

The spotlight is controlled via the driver. (→ Operating manual of the OASE driver in use)

**Remedy of faults**

Malfunction	Cause	Remedy
Spotlight is not lit	Spotlight not connected / no supply voltage	Check all cables and connections.
	Driver defective	Replace the driver.
	Spotlight defective	Replace the spotlight.
Strength of the spotlight decreased	Lamp glass soiled	Clean lamp glass
	In the event of severe heat build-up, the strength of the light is automatically reduced by the over temperature protection system	Allow the spotlight to cool down. Keep away from additional heat sources
Water in the spotlight housing	Seal defective	Check seal

## Cleaning



### WARNING

Possible death or severe injury from hazardous electrical voltage!

- Prior to reaching into the water, isolate (switch off and disconnect) all units/devices used in the water.
- Isolate the device (disconnect from the power supply) before carrying out any work on it.

If necessary, clean the unit with clear water using a soft brush.

- Ensure that no moisture can enter the unit.

## Replacing the lamp glass

How to proceed:

G

1. Undo the screws and remove the top section.
2. Remove the lamp glass and the O-ring.
3. Replace the lamp glass.
4. Assemble the spotlight in the reverse order.

## Storage/overwintering

If the water or ambient temperature is outside the permissible temperature range, deinstall the unit and store it in a dry place. (→ Technical data)

## Spare parts

The use of original parts from OASE ensures continued safe and reliable operation of the unit. Please visit our website for spare parts drawings and spare parts.



[www.oase-livingwater.com/spareparts](http://www.oase-livingwater.com/spareparts)

## Disposal



### NOTE







Do not dispose of this unit with domestic waste.

- Render the unit unusable beforehand by cutting the cables and dispose of the unit via the return system provided for this purpose.

## Technical data

LunAqua Power LED XL		3000 Narrow Spot	3000 Spot	3000 Flood	3000 Wide Flood	4000 Narrow Spot	4000 Spot	4000 Flood	4000 Wide Flood
Article number	—	51968	57763	57762	57764	51970	51971	51969	51978
Light angle	°	10	15	30	45	10	15	30	45
Light flux	lm	1250				1350			
Colour temperature of white LEDs	K	3000 ±200				4000 ±200			
Mains voltage	V DC					24			
Current consumption	mA					625			
Power consumption	W					15			
Protection class	—					IP 68			
Excess temperature protection	—					Yes			
Energy efficiency class	—					A+			
Number of white LEDs	—					8			
Maximum operating life	h					50000			
Maximum submersion depth	m					4			
Permissible water temperature (operation in water, product active)	°C					+4 ... +35			
Permissible ambient temperature (operation outside the water, product active)	°C					-10 ... +40			
Storage temperature (product inactive = disconnected from the power supply)	°C					-20 ... +70			
Dimensions (L × W × H)	mm					145 × 160 × 182			
Cable length	m					5			
Weight	kg					1.6			

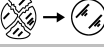
## Symbols on the unit

<b>IP 68</b> 	Submersible to 4 m depth
	Protection class II, protection through extra-low voltage
	Operation is only permitted with a safety transformer
	The smallest distance to the illuminated object must be 0.5 m.
	Replace all broken glass
	Do not dispose of with household waste.
	Read and adhere to the instructions for use.



Traduction de la notice d'emploi originale



## AVERTISSEMENT

- **Attention :**

Dans le cas où cet appareil serait utilisé par des mineurs de moins de 8 ans ainsi que par des personnes souffrant d'un handicap mental ou plus généralement par des personnes manquant d'expérience, un adulte averti devra être présent, qui renseignera le mineur ou la personne fragilisée concernée sur le bon emploi de ce matériel. Les enfants ne doivent pas jouer avec cet appareil. Ne pas laisser un enfant sans surveillance pour le nettoyage ou l'entretien.

- Ne brancher l'appareil que lorsque les caractéristiques électriques de l'appareil et de l'alimentation électrique correspondent. Les caractéristiques de l'appareil sont indiquées sur la plaque signalétique de l'appareil, sur l'emballage ou dans cette notice d'emploi.
- La mort ou des blessures graves par choc électrique sont possibles ! Avant de mettre les mains dans l'eau, débranchez les appareils dans l'eau d'une tension  $>12 \text{ V CA}$  ou  $>30 \text{ V CC}$ .
- Ne pas utiliser l'appareil lorsque les câbles électriques ou les boîtiers sont endommagés.
- Un câble de raccordement endommagé ne peut pas être remplacé. Mettre l'appareil au rebut.

### Consignes de sécurité

#### Installation électrique correspondant aux prescriptions

- Les installations électriques doivent répondre aux règlements d'installation nationaux et leur exécution est exclusivement réservée à un technicien électricien.
- Une personne est considérée comme technicien électricien lorsqu'elle est capable et habilitée à apprécier et réaliser les travaux qui lui sont confiés en raison de sa formation technique, de ses connaissances et de son expérience. Travailler en tant que technicien consiste également à identifier d'éventuels dangers et à respecter les normes régionales et nationales, les règlements et les dispositions en vigueur qui se rapportent aux tâches à exécuter.
- Le raccordement de l'appareil est autorisé uniquement lorsque les caractéristiques électriques de l'appareil et de l'alimentation électrique correspondent. Les caractéristiques de l'appareil sont indiquées sur la plaque signalétique de l'appareil, sur l'emballage ou dans cette notice d'emploi.
- En cas de questions et de problèmes, prière de vous adresser à un technicien électricien.
- Les câbles de rallonge et le distributeur de courant (p. ex. blocs multiprises) doivent être conçus pour une utilisation en extérieur (protégé contre les projections d'eau).
- Protéger les prises ouvertes et les prises femelles de l'humidité.

### Exploitation sécurisée

- Ne pas porter ou tirer l'appareil par les câbles électriques.
- Poser les câbles de manière à ce qu'ils soient protégés contre d'éventuels endommagements et veiller à ce que personne ne puisse trébucher.
- Exécuter des travaux sur l'appareil uniquement si ces derniers sont décrits dans la notice d'emploi. S'il est impossible de remédier aux problèmes, contacter le SAV agréé ou en cas de doute le constructeur.
- N'utiliser que des pièces de rechange et des accessoires d'origine pour l'appareil.
- Utiliser l'appareil uniquement avec le pilote d'alimentation agréé.
- Ne jamais procéder à des modifications techniques sur l'appareil.
- Ne jamais regarder directement dans la source lumineuse.

### Remarques relatives à cette notice d'emploi

Bienvenue chez OASE Living Water. Avec l'acquisition du produit, **LunAqua Power LED XL** vous avez fait le bon choix.

Avant la première utilisation de l'appareil, lire attentivement cette notice d'emploi et se familiariser avec l'appareil. Tous les travaux effectués avec et sur cet appareil devront être exécutés conformément aux directives ci-jointes.

Respecter impérativement les consignes de sécurité relatives à une utilisation correcte et en toute sécurité.

Conserver soigneusement cette notice d'emploi. Lors d'un changement de propriétaire, prière de transmettre également cette notice d'emploi.

### Symboles dans cette notice d'emploi

#### Avertissements

Dans cette notice, les avertissements sont classés par mots de signalisation qui indiquent l'ampleur du risque.



#### AVERTISSEMENT

- signale une situation éventuellement dangereuse.
- Le non-respect risque d'entraîner la mort ou des blessures graves.



#### REMARQUE

Informations permettant d'assurer une meilleure compréhension et d'éviter des dommages matériels ou environnementaux.

### Autres remarques

- A Renvoi à l'illustration, p. ex. Figure A.
- Renvoi à un autre chapitre.

### Pièces faisant partie de la livraison

<input type="checkbox"/> A	LunAqua Power LED XL
1	1 x lampe
2	1 x support
3	2 x écrous carrés
4	2 x vis de blocage
5	1 x piquet

## Description du produit

LunAqua Power LED XL est une lampe robuste dotée d'un éclairage LED qui fonctionne de manière simple et sécurisé sous l'eau (jusqu'à 4 m) et hors de l'eau.

### Accessoires

Câble LunAqua Power LED de 10 m (42636) comme rallonge entre le pilote d'alimentation et la lampe.

### Utilisation conforme à la finalité

Exclusivement utiliser LunAqua Power LED XL comme suit :

- Pour une utilisation dans des installations à jet d'eau et des étangs/bassins.
- Pour une utilisation au dessus de l'eau et sous l'eau.
- Exploitation dans le respect des données techniques. (→ Caractéristiques techniques)
- Raccordement à un pilote d'alimentation OASE approprié.

### Mise en place et raccordement



#### AVERTISSEMENT

La mort ou des blessures graves dues à une tension électrique dangereuse !

- Toujours couper l'alimentation électrique de tous les appareils se trouvant dans l'eau avant tout contact avec l'eau.
- Couper la tension secteur avant toute exécution de travaux sur l'appareil.



#### REMARQUE

L'appareil est sensible. Des secousses et des impacts violents peuvent endommager les composants électroniques ou mécaniques.

- Éviter de soumettre l'appareil à des secousses et des impacts violents.

L'appareil est installable soit sous l'eau soit hors de l'eau.

- Ne jamais recouvrir l'appareil, sinon il y a un risque d'incendie.
- Lors d'une installation hors de l'eau, il est nécessaire de respecter impérativement une distance de sécurité d'au moins 50 cm par rapport aux matériaux combustibles.

Placer l'appareil à l'horizontale et de manière à ce qu'il soit stable sur une surface d'appui solide.

- Si l'appareil est installé hors de l'eau, il est possible d'utiliser le piquet.

### Mise en place avec le piquet de mise en terre

Voici comment procéder :

B

1. Installer un écrou carré sur les deux côtés de la lampe
2. Visser les vis de blocage dans les écrous carrés en quelques tours, puis placer la lampe sur le support.
  - Si besoin, régler l'inclinaison de l'élément d'éclairage. (→ Régler l'inclinaison de l'élément d'éclairage)
3. Serrer les vis de blocage.
4. Planter le piquet de mise en terre au sol.
5. Placer l'appareil sur le piquet de mise en terre.

### Fixation au mur ou au sol

Le support fourni sert à fixer la lampe soit sur un mur porteur soit au sol (fondation solide).

- Toute fixation au plafond est interdite.

Voici comment procéder :

- C
1. Percer deux trous à la distance indiquée.
  2. Fixer le support.
    - Utiliser un matériau de fixation approprié.
  3. Installer un écrou carré sur les deux côtés de la lampe.
  4. Visser les vis de blocage dans les écrous carrés des deux côtés en quelques tours, puis placer la lampe sur le support.
    - Si besoin, régler l'inclinaison de l'élément d'éclairage. (→ Régler l'inclinaison de l'élément d'éclairage)
  5. Serrer les vis de blocage.

### Régler l'inclinaison de l'élément d'éclairage

Voici comment procéder :

- D
1. Desserrer les vis de blocage des deux côtés de la lampe.
  2. Incliner la lampe comme voulu.
  3. Resserrer les vis de blocage.

### Effectuer les raccordements

- F
- Chaque lampe peut être raccordée directement ou à l'aide d'une ou plusieurs rallonges câble LunAqua Power LED 10 m (42636) au pilote d'alimentation. La longueur maximale de raccordement entre une lampe et le pilote d'alimentation ne doit pas dépasser 45 m.
  - La puissance de raccordement max. du pilote d'alimentation ne doit pas être dépassée. (→ Notice d'utilisation du pilote d'alimentation)
  - L'illustration montre en exemple le raccordement des lampes à un pilote d'alimentation. D'autres possibilités de raccordement sont possibles en fonction de la lampe et du pilote d'alimentation.

Voici comment procéder :

- E
1. Enlever le capuchon sur le pilote d'alimentation.
  2. Brancher le connecteur et le sécuriser à l'aide des deux vis (max. 2.0 Nm).
    - Le joint en caoutchouc doit être propre et parfaitement logé.
    - Remplacer tout joint en caoutchouc endommagé.

### Mise en service

La lampe est contrôlée par l'intermédiaire du pilote d'alimentation. (→ Notice d'utilisation du pilote d'alimentation OASE utilisé)

### Dépannage

Défaut	Cause	Remède
La lampe n'est pas allumée	La lampe n'est pas branchée / tension d'alimentation manquante	Contrôler toutes les lignes et les raccordements
	Pilote d'alimentation défectueux	Remplacer le pilote d'alimentation
	Lampe défectueuse	Remplacer la lampe
L'intensité de la lampe diminue	Le verre de la lampe est encrassé	Nettoyer le verre de la lampe
	En cas de dégagement de chaleur élevé, l'intensité de la lampe est réduite automatiquement grâce à la protection contre la surchauffe	Laisser refroidir la lampe. Tenir à distance des sources de chaleur supplémentaires
Présence d'eau dans le corps du luminaire	Joint d'étanchéité défectueux	Contrôler le joint

## Nettoyage



### AVERTISSEMENT

La mort ou des blessures graves dues à une tension électrique dangereuse !

- Toujours couper l'alimentation électrique de tous les appareils se trouvant dans l'eau avant tout contact avec l'eau.
- Couper la tension secteur avant toute exécution de travaux sur l'appareil.

Nettoyez l'appareil au besoin à l'eau claire et en utilisant une brosse douce.

- Veiller à ce qu'aucune humidité ne s'infilte dans l'appareil.

### Remplacer le verre de la lampe

Voici comment procéder :

G

1. Desserrer les vis et retirer la partie supérieure.
2. Retirer le verre de la lampe et le joint torique.
3. Remplacer le verre de la lampe.
4. Remonter la lampe en suivant l'ordre inverse.

### Stockage / entreposage pour l'hiver

L'appareil doit être désinstallé et stocké au sec lorsque la température autorisée ou la température ambiante n'est pas indiquée. (→ Caractéristiques techniques)

### Pièces de rechange

L'appareil continue de fonctionner de manière fiable et sécurisée avec des pièces originales d'OASE.

Vous trouverez nos pièces de rechange et leurs schémas sur notre site internet.



[www.oase-livingwater.com/piecesdetachees](http://www.oase-livingwater.com/piecesdetachees)

### Recyclage



### REMARQUE







Il est interdit de mettre cet appareil au rebut en l'évacuant vers la gestion des ordures ménagères.

- Rendre l'appareil inutilisable en coupant le câble et le mettre au rebut en utilisant le système de retour prévu à cet effet.

## Caractéristiques techniques

LunAqua Power LED XL		3000 Projec- teur étroit	3000 Projec- teur	3000 Flood	3000 Large Flood	4000 Pro- jecteur étroit	4000 Projec- teur	4000 Flood	4000 Large Flood
Référence	—	51968	57763	57762	57764	51970	51971	51969	51978
Équerre de projection	°	10	15	30	45	10	15	30	45
Flux lumineux	lm	1250				1350			
Température de couleur LED blanches	K	3000 ±200				4000 ±200			
Tension de raccordement	V CC	24							
Consommation de courant	mA	625							
Puissance absorbée	W	15							
Indice de protection	—	IP 68							
Protection contre la surchauffe	—	oui							
Classe énergétique	—	A+							
Nombre de couleur LED blanches	—	8							
Durée de vie maximale	h	50000							
Profondeur d'immersion maximale	m	4							
Température d'eau admissible (pour utilisation dans l'eau, produit activé)	°C	+4 ... +35							
Température ambiante admissible (lors d'une utilisation hors de l'eau, produit activé)	°C	-10 ... +40							
Température d'entreposage (produit inactivé = sans courant)	°C	-20 ... +70							
Dimensions (L x l x h)	mm	145 × 160 × 182							
Longueur de câble	m	5							
Poids	kg	1,6							

## Symboles sur l'appareil

<b>IP 68</b> 	Étanche à l'eau jusqu'à une profondeur de 4 m
	Classe de protection III, protection grâce à une tension basse
	Exploitation uniquement avec le transformateur de sécurité
	La distance minimale par rapport à l'objet éclairé doit être de 0,5 m.
	Remplacer impérativement chaque vitre fendue
	A ne pas jeter dans les ordures ménagères
	Lire et respecter la notice d'utilisation

## WAARSCHUWING

- Dit apparaat kan worden gebruikt door kinderen vanaf 8 jaar en daarnaast door personen met verminderde fysieke, sensorische of mentale vermogens of een gebrek aan ervaring en kennis, mits zij onder toezicht staan of geïnstrueerd werden over het veilige gebruik van het apparaat en de gevaren begrijpen, die hiermee samenhangen.
- Kinderen mogen niet met het apparaat spelen.
- Reiniging en onderhoud door de gebruiker mogen niet worden uitgevoerd door kinderen, die niet onder toezicht staan.
- Apparaat alleen aansluiten als de elektrische specificaties van het apparaat en de voeding overeenstemmen. De specificaties staan op het typeplaatje van het apparaat, op de verpakking, of in deze handleiding vermeld.
- Dodelijk of ernstig lichamelijk letsel is mogelijk door elektrische schokken! Voor u in het water grijpt, moet u apparaten met een spanning >12 V AC of >30 V DC van het elektriciteitsnet scheiden.
- Apparaat niet gebruiken als elektrische snoeren of behuizing beschadigd zijn.
- Een beschadigd aansluitsnoer kan niet worden vervangen. Apparaat afvoeren.

### Veiligheidsinstructies

#### Elektrische installatie volgens de voorschriften

- Elektrische installaties dienen te voldoen aan de nationale opstellingsvoorschriften en mogen slechts door een elektricien worden uitgevoerd.
- Een persoon is een elektricien als hij of zij op grond van zijn of haar opleiding, kennis en ervaring in staat en bevoegd is, de aan hem of haar overgedragen werkzaamheden te beoordelen en uit te voeren. De werkzaamheden als specialist omvatten ook het herkennen van mogelijke gevaren en het in acht nemen van geldige regionale en nationale normen, voorschriften en bepalingen.
- De aansluiting van het apparaat is slechts toegestaan als de elektrische gegevens van het apparaat en de voeding overeenkomen. De apparatuurgegevens bevinden zich op het typeplaatje op het apparaat, op de verpakking, of in deze handleiding.
- Neem voor uw eigen veiligheid in geval van vragen of problemen contact op met een elektricien.
- Verlengkabels en stroomverdelers (bijv. stekkerdelen) moeten voor het gebruik buitenshuis geschikt zijn (spatwaterbestendig).
- Bescherm stekkers en stopcontacten tegen vocht.

## Veilig gebruik

- Apparaat niet aan het elektrische snoer dragen of trekken.
- Snoeren beschermd tegen beschadigingen aanleggen en erop letten dat niemand erover kan struikelen.
- Alleen werkzaamheden aan het apparaat uitvoeren die in deze handleiding beschreven staan. Als problemen zich niet laten verhelpen contact opnemen met een klantenservice of in geval van twijfel met de fabrikant.
- Alleen originele onderdelen en toebehoren voor het apparaat toepassen.
- Gebruik het apparaat uitsluitend met de toegestane module.
- Het apparaat nooit aan technische modificaties onderwerpen.
- Niet in de lichtbron kijken.

## Instructies betreft deze gebruiksaanwijzing

Welkom bij OASE Living Water. Met de aanschaf van het product **LunAqua Power LED XL** heeft u een goede keuze gemaakt.

Voordat u het apparaat in gebruik neemt dient u de gebruiksaanwijzing zorgvuldig door te lezen en zich met het apparaat vertrouwd te maken. Alle werkzaamheden aan en met dit apparaat mogen uitsluitend verricht worden als ze conform de onderhouds handleiding zijn.

Houdt u zich voor een juist en veilig gebruik stipt aan de veiligheidsvoorschriften.

Bewaar deze gebruiksaanwijzing zorgvuldig. Geef de gebruiksaanwijzing aan de nieuwe eigenaar wanneer het apparaat van eigenaar verwisselt.

## Symbolen in deze handleiding

### Waarschuwingen

De waarschuwingen in deze handleiding zijn met signaalwoorden gemarkeerd, die de mate van gevaar aangeven.



#### WAARSCHUWING

- Betekent een mogelijk gevaarlijke situatie.
- Bij niet aanhouden van de instructie kan dodelijk of ernstig lichamelijk letsel het gevolg zijn.



#### OPMERKING

Informatie, die voor een beter begrip of preventie van mogelijke materiële of milieuschade is bedoeld.

## Overige instructies

A Verwijst naar een afbeelding, bijvoorbeeld afbeelding A.

→ Verwijst naar een ander hoofdstuk.

## Leveringsomvang

A

<input type="checkbox"/> A	LunAqua Power LED XL
1	1 × lamp
2	1 × houder
3	2 × vierkantmoer
4	2 × Klemschroef
5	1 × grondpen



## Productbeschrijving

LunAqua Power LED XL is een stevige lamp met ledlicht, die gemakkelijk en veilig gebruik boven en onder water (tot 4 m) mogelijk maakt.

### Toebehoren

LunAqua Power LED Kabel 10 m (42636) als verlengkabel tussen module en lamp.

### Beoogd gebruik

LunAqua Power LED XL uitsluitend als volgt gebruiken:

- Voor gebruik in fonteininstallaties en vijvers.
- Voor gebruik boven en onder water.
- Gebruik onder naleving van de technische gegevens. (→ Technische gegevens)
- Aansluiting aan een geschikte OASE-module.

### Plaatsen en aansluiten



#### WAARSCHUWING

Dood of zware verwondingen door gevaarlijke elektrische spanning!

- Voordat u in het water grijpt, moet u eerst de netspanning van alle apparaten die zich in het water bevinden uitschakelen.
- De netspanning uitschakelen voordat er aan het apparaat mag worden gewerkt.



#### OPMERKING

Het apparaat is gevoelig. Harde schokken en trillingen kunnen mechanische of elektronische onderdelen beschadigen.

- Vermijd harde schokken en trillingen van het apparaat.

Het apparaat kan in het water of op het droge worden geplaatst.

- Dek het apparaat nooit af, anders ontstaat er brandgevaar.
- Als u het apparaat buiten het water plaatst, moet u een veiligheidsafstand ten opzichte van brandbaar materiaal in acht nemen van minstens 50 cm.

Het apparaat waterpas en stevig op een vaste ondergrond plaatsen.

- Als u het apparaat buiten het water plaatst, kunt u de grondpen gebruiken.

### Opstellen met grondpen

Zo gaat u te werk:

B

1. Plaats van beide kanten een vierkantmoer in de lamp.
2. Schroef de klenschroeven met een paar keer draaien vast in de vierkantmoeren en zet dan de lamp in de houder.
  - Stel indien nodig de hoek van de lamp in. (→ Hoek van de lamp instellen)
3. Draai de klenschroeven vast.
4. Steek de grondpen in de grond.
5. Plaats het apparaat op de grondpen.

### Wand of bodembevestiging

De meegeleverde module dient ter bevestiging van de lamp, naar keuze aan een stevige muur of op de grond (vaste ondergrond).

- Bevestiging aan het plafond is niet toegestaan.

Zo gaat u te werk:

- C
1. Boor twee gaten met de aangegeven afstand.
  2. Bevestig de houder.
    - Gebruik alleen geschikt bevestigingsmateriaal.
  3. Plaats aan beide kanten een vierkantmoer in de lamp.
  4. Schroef de klemschroeven aan beide kanten met een paar keer draaien vast in de vierkantmoeren en zet dan de lamp in de houder.
    - Stel indien nodig de hoek van de lamp in. (→ Hoek van de lamp instellen)
  5. Draai de klemschroeven vast.

### Hoek van de lamp instellen

Zo gaat u te werk:

- D
1. Verwijder aan beide kanten de klemschroeven van de lamp.
  2. Zet de lamp in de gewenste hoek.
  3. Draai de bevestigingsschroeven weer aan.

### Aansluitingen uitvoeren

- F
- Elke lamp kan direct of via één of meerdere verlengkabels LunAqua Power LED kabel 10 m (42636) op de module worden aangesloten. De maximale kabellengte tussen een lamp en de module mag niet meer zijn dan 45 m.
  - De max. aansluitleiding van de module mag niet worden overschreden. (→ Gebruiksaanwijzing module)
  - Deze afbeelding toont een voorbeeld van de aansluiting van lampen aan een module. Afhankelijk van de lamp en module zijn ook andere aansluitvarianten mogelijk.

Zo gaat u te werk:

- E
1. Verwijder de beschermkap op de module.
  2. Stekker insteken en met de beide schroeven vastzetten (max. 2.0 Nm).
    - De rubberafdichting moet schoon zijn en goed sluitend zitten.
    - Een beschadigde rubberafdichting vervangen.

### Inbedrijfstelling

De lamp wordt geregeld via de module. (→ Gebruiksaanwijzing van de gebruikte OASE-module)

### Storing verhelpen

Storing	Oorzaak	Oplossing
Lamp brandt niet	Lamp niet aangesloten/voedingsspanning ontbreekt	Controleer alle kabels en aansluitingen
	Module defect	Module vervangen
	Lamp defect	Lamp vervangen
De lichtsterkte van de lamp wordt minder	Lampglas is verontreinigd	Reinig het lampglas.
	Bij veel warmteontwikkeling wordt de lichtsterkte automatisch minder door de beveiliging tegen oververhitting.	Laat de pomp afkoelen. Houd uit de buurt van andere warmtebronnen
Water in de lampbehuizing	Afdichting defect	Controleer de netaansluiting

## Reiniging



### WAARSCHUWING

Dood of zware verwondingen door gevaarlijke elektrische spanning!

- Voordat u in het water grijpt, moet u eerst de netspanning van alle apparaten die zich in het water bevinden uitschakelen.
- De netspanning uitschakelen voordat er aan het apparaat mag worden gewerkt.

Reinig het apparaat indien nodig met kraanwater en een zachte borstel.

- Let er op, dat er geen vocht in het apparaat komt.

### Lampglas vervangen

Zo gaat u te werk:

G

1. Draai de schroeven los en verwijder de bovenkant.
2. Verwijder het lampglas en de O-ring.
3. Vervang het lampglas.
4. Monteer de lamp in omgekeerde volgorde.

### Opslag/overwinteren

Het apparaat moet worden gedemonteerd en droog worden opgeslagen wanneer de toegestane watertemperatuur niet kan worden gewaarborgd. (→ Technische gegevens)

### Reserveonderdelen

Met originele onderdelen van OASE blijft het apparaat veilig en werkt het weer betrouwbaar.

Onderdelenteekeningen en reserveonderdelen vindt u op onze website.



[www.oase-livingwater.com/onderdelen](http://www.oase-livingwater.com/onderdelen)

### Afvoer van het afgedankte apparaat



### OPMERKING







Dit apparaat niet met het huishoudelijk afval afvoeren!

- Apparaat door afknippen van de netvoedingskabel onbruikbaar maken en via het daarvoor bedoelde inname-systeem afvoeren.

## Technische gegevens

LunAqua Power LED XL		3000 Narrow Spot	3000 Spot	3000 Flood	3000 Wide Flood	4000 Narrow Spot	4000 Spot	4000 Flood	4000 Wide Flood
Artikelnummer	—	51968	57763	57762	57764	51970	51971	51969	51978
Uitstralingshoek	°	10	15	30	45	10	15	30	45
Lichtstroom	lm	1250				1350			
Kleurtemperatuur witte LED's	K	3000 ±200				4000 ±200			
Aansluitspanning	V DC					24			
Stroomverbruik	mA					625			
Opgenomen vermogen	W					15			
Beschermingsklasse	—					IP 68			
Bescherming tegen oververhitting	—					Ja			
Energie-efficiëntieklasse	—					A+			
Aantal witte LED's	—					8			
Maximale levensduur:	h					50000			
Maximale duikdiepte	m					4			
Toelaatbare watertemperatuur (bij gebruik in water, product in ac- tieve toestand)	°C					+4 ... +35			
Toelaatbare omgevingstempere- tuur (bij gebruik buiten water, product in actieve toestand)	°C					-10 ... +40			
Opslagtemperatuur (product in niet-actieve toestand = stroomloos)	°C					-20 ... +70			
Afmetingen (l × b × h)	mm					145 × 160 × 182			
Kabellengte	m					5			
Massa	kg					1,6			

## Symbolen op het apparaat

<b>IP 68</b> 	Waterdicht tot een diepte van 4 m
	Beschermklasse III, beveiliging door lage spanning
	Gebruik alleen toegestaan met veiligheidstransformator
	De afstand tot het te verlichten voorwerp moet minstens 0,5 m bedragen.
	Vervang een gesprongen glasplaatje altijd meteen.
	Niet verwijderen samen met het normale huishoudelijke afval
	Gebruikshandleiding lezen en naleven

## **ADVERTENCIA**

- Este equipo puede ser utilizado por niños a partir de 8 años y mayores así como por personas con capacidades físicas, sensoriales o mentales reducidas o que no dispongan de la experiencia y conocimientos necesarios, cuando sean supervisados o hayan sido instruidos en el uso seguro del equipo y los posibles peligros resultantes.
- Los niños no deben jugar con el equipo.
- Está prohibido que los niños ejecuten la limpieza y el mantenimiento sin supervisión.
- Conecte el equipo sólo cuando los datos eléctricos del equipo coincidan con los datos de la alimentación de corriente. Los datos del equipo se encuentran en la placa de datos técnicos en el equipo, en el embalaje o en estas instrucciones.
- Son posibles la muerte o lesiones graves por choque eléctrico. Antes de tocar el agua, separe de la red de corriente los equipos con una tensión  $>12$  V CA o  $>30$  V CC que se encuentran en el agua.
- No emplee el equipo cuando las líneas eléctricas o la caja estén dañadas.
- La línea de conexión dañada no se pueden sustituir. Deseche el equipo.

### **Indicaciones de seguridad**

#### **Instalación eléctrica conforme a lo prescrito**

- Las instalaciones eléctricas deben cumplir las prescripciones de montaje nacionales y se deben realizar sólo por un electricista calificado.
- Una persona es un electricista calificado cuando por su formación, conocimientos y experiencias profesionales es capaz y está autorizada a valorar y ejecutar los trabajos encargados. Los trabajos como personal técnico también incluyen el reconocimiento de los posibles peligros y el cumplimiento de las correspondientes normas, prescripciones y disposiciones regionales y nacionales.
- Sólo está permitido conectar el equipo cuando los datos eléctricos del equipo coincidan con la alimentación de corriente. Los datos del equipo se encuentran en la placa de datos técnicos en el equipo, en el embalaje o en estas instrucciones.
- En caso de preguntas y problemas diríjase a personal electricista especializado.
- Las líneas de prolongación y distribuidores de corriente (p. ej. enchufes múltiples) deben ser apropiados para el empleo a la intemperie (protegido contra salpicaduras de agua).
- Proteja las clavijas y los manguitos abiertos de la humedad.

## Funcionamiento seguro

- No transporte ni tire el equipo por la línea eléctrica.
- Tienda las líneas con protección contra daños y garantice que ninguna persona tropiece con ellas.
- Ejecute en el equipo sólo los trabajos descritos en estas instrucciones. Si no es posible eliminar determinados problemas diríjase a una oficina de atención a los clientes o en caso de dudas al fabricante.
- Emplee para el equipo sólo piezas de recambio y accesorios originales.
- Opere el equipo solo con el controlador permitido.
- No realice nunca modificaciones técnicas en el equipo.
- No mire directamente a la fuente de luz.

## Indicaciones sobre estas instrucciones de uso

Bienvenido a OASE Living Water. La compra del producto **LunAqua Power LED XL** es una buena decisión.

Lea minuciosamente las instrucciones y familiarícese con el equipo antes de usar el mismo por primera vez. Todos los trabajos en y con este equipo sólo se deben ejecutar conforme a estas instrucciones.

Tenga necesariamente en cuenta las indicaciones de seguridad para garantizar un uso correcto y seguro del equipo.

Guarde cuidadosamente estas instrucciones. Entregue estas instrucciones al nuevo propietario en caso de cambio de propietario.

## Símbolos en estas instrucciones

### Indicaciones de advertencia

Las indicaciones de advertencia contenidas en estas instrucciones están clasificadas mediante palabras de advertencia que muestran la dimensión del peligro.



#### ADVERTENCIA

- Denomina una situación posiblemente peligrosa.
- En caso de incumplimiento, la consecuencia puede ser la muerte o una lesión muy grave.



#### INDICACIÓN

Informaciones que sirven para una mejor comprensión o la prevención de posibles daños materiales o medioambientales.

## Otras indicaciones

A Referencia a una ilustración, p. ej. ilustración A.

→ Referencia a otro capítulo.

## Volumen de suministro

A

<input type="checkbox"/> A	LunAqua Power LED XL
1	1 lámpara
2	1 soporte
3	2 tuercas cuadradas
4	2 tornillos de apriete
5	1 varilla de tierra

## Descripción del producto

LunAqua Power LED XL es una lámpara robusta con luces LED que permiten un manejo sencillo y seguro sobre y debajo del agua (hasta 4 m).

### Accesorios

LunAqua Power LED cable 10 m (42636) como línea de prolongación entre el controlador y la lámpara.

### Uso conforme a lo prescrito

Emplee el LunAqua Power LED XL sólo de la manera siguiente:

- Para el empleo en instalaciones surtidoras y estanques.
- Para emplear sobre la superficie del agua y sumergido en el agua.
- Operación observando los datos técnicos. (→ Datos técnicos)
- Conexión a un controlador OASE adecuado.

### Emplazamiento y conexión



#### ADVERTENCIA

Son posibles la muerte o lesiones graves por tensión eléctrica peligrosa.

- Desconecte la tensión de alimentación de todos los equipos que se encuentran en el agua antes de tocar el agua.
- Antes de realizar trabajos en el equipo desconecte la tensión de alimentación.



#### INDICACIÓN

El equipo es sensible. Las sacudidas y los golpes fuertes pueden ocasionar daños en piezas mecánicas o electrónicas.

- Evite sacudidas y golpes fuertes del equipo.

El equipo se puede emplazar en el agua o fuera del agua.

- No cubra nunca el equipo, existe peligro de incendio.
- En caso de emplazamiento fuera del agua se tiene que mantener una distancia de seguridad mínima de 50 cm con respecto al material combustible.

El equipo sólo se debe colocar en la posición horizontal y sobre un fondo resistente para que siempre tenga buena estabilidad.

- Si se emplaza fuera del agua se puede usar la varilla de tierra.

### Emplazamiento con varilla de tierra

Proceda de la forma siguiente:

B

1. Coloque una tuerca cuadrada a ambos lados de la lámpara.
2. Atornille los tornillos de apriete con un par de giros a las tuercas cuadradas, después inserte la lámpara en el soporte.
  - En caso necesario, ajuste la inclinación de la lámpara. (→ Ajuste de la inclinación de la lámpara)
3. Apriete los tornillos de apriete.
4. Inserte la varilla de tierra en el suelo.
5. Ponga el equipo en la varilla de tierra.

### Montaje a la pared o montaje en el suelo

El soporte suministrado sirve para fijar la lámpara, opcionalmente en una pared resistente o en el suelo (base sólida).

- No está permitida la sujeción en el techo.

Proceda de la forma siguiente:

- C
1. Taladre dos agujeros a la distancia indicada.
  2. Fije el soporte.
    - Use material de sujeción adecuado.
  3. Coloque una tuerca cuadrada a ambos lados de la lámpara.
  4. Atornille los tornillos de apriete con un par de giros a las tuercas cuadradas, después inserte la lámpara en el soporte.
    - En caso necesario, ajuste la inclinación de la lámpara. (→ Ajuste de la inclinación de la lámpara)
  5. Apriete los tornillos de apriete.

### Ajuste de la inclinación de la lámpara

Proceda de la forma siguiente:

- D
1. Suelte la tuerca cuadrada a ambos lados de la lámpara.
  2. Incline la lámpara a su gusto.
  3. Apriete de nuevo los tornillos de apriete.

### Establecimiento de las conexiones

- F
- Cada lámpara se puede conectar directamente o con una o varias líneas de prolongación LunAqua Power LED (cable de 10 m (42636)) en el controlador. La longitud máxima de la línea entre una lámpara y el controlador no debe exceder de 45 m.
  - La potencia de conexión máxima no debe excederse. (→ Instrucciones del controlador)
  - La imagen muestra un ejemplo de la conexión de las lámparas a un controlador. Según las lámparas y el controlador existen diferentes opciones de conexión.

Proceda de la forma siguiente:

- E
1. Quite la tapa protectora en el controlador.
  2. Enchufe el conector y asegúrelo con los dos tornillos (máx. 2.0 Nm).
    - La junta de goma tiene que estar limpia y encajar perfectamente.
    - Sustituir la junta de goma dañada.

### Puesta en marcha

La lámpara se controla mediante el controlador. (→ instrucciones del controlador OASE utilizado)

### Eliminación de fallos

Fallo	Causa	Acción correctora
La lámpara no se ilumina.	La lámpara no está conectada/ falta la tensión de suministro	Controlar todas las líneas y las conexiones.
	Controlador defectuoso	Sustituir el controlador
	Lámpara defectuosa	Sustituir la lámpara
La potencia de la lámpara ha disminuido	Cristal de la lámpara sucio	Limpie el cristal de la lámpara
	Si se produce una acumulación considerable de calor, la potencia de luz se reduce automáticamente mediante la protección de sobrettemperatura.	Dejar enfriar la lámpara. Mantener lejos de fuentes de calor adicionales.
Agua en la carcasa de las lámparas	Junta defectuosa	Controle la junta



## Limpieza



### ADVERTENCIA

Son posibles la muerte o lesiones graves por tensión eléctrica peligrosa.

- Desconecte la tensión de alimentación de todos los equipos que se encuentran en el agua antes de tocar el agua.
- Antes de realizar trabajos en el equipo desconecte la tensión de alimentación.

Limpie el equipo si fuera necesario con agua clara y un cepillo suave.

- Tenga precaución de que no entre humedad en el equipo.

### Sustitución del cristal de la lámpara

Proceda de la forma siguiente:

G

1. Suelte los tornillos y retire la parte superior.
2. Retire el cristal de la lámpara y el anillo tórico.
3. Sustituya el cristal de la lámpara.
4. Monte la lámpara en secuencia contraria.

### Almacenamiento / Conservación durante el invierno

El equipo se tiene que desinstalar y almacenar en un lugar seco cuando la temperatura del agua o la temperatura ambiente no es la permitida. (→ Datos técnicos)

### Piezas de recambio

El equipo se mantiene seguro y trabaja de forma fiable con las piezas originales de OASE.

Consulte los dibujos de piezas de recambio y las piezas de recambio en nuestra página web.



[www.oase-livingwater.com/piezasderepuesto](http://www.oase-livingwater.com/piezasderepuesto)

### Desecho



### INDICACIÓN







Está prohibido desechar este equipo en la basura doméstica.

- Inutilice el equipo cortando el cable y entréguelo al sistema de recogida previsto.

**Datos técnicos**

LunAqua Power LED XL		3000 Narrow Spot	3000 Spot	3000 Flood	3000 Wide Flood	4000 Narrow Spot	4000 Spot	4000 Flood	4000 Wide Flood
Número de artículo	—	51968	57763	57762	57764	51970	51971	51969	51978
Ángulo de iluminación	°	10	15	30	45	10	15	30	45
Flujo luminoso	lm	1250				1350			
Temperatura de color de los LEDs blancos	K	3000 ±200				4000 ±200			
Tensión de conexión	V CC					24			
Consumo de corriente	mA					625			
Consumo de potencia	W					15			
Categoría de protección	—					IP 68			
Protección sobretensión	—					SI			
Clase de eficiencia energética	—					A+			
Cantidad LED blancos	—					8			
Vida útil máxima	h					50000			
Profundidad de sumersión máxima	m					4			
Temperatura permisible del agua (durante la operación en el agua, producto en estado activo)	°C					+4 ... +35			
Temperatura permisible del entorno (en caso de operación fuera del agua, producto en estado activo)	°C					-10 ... +40			
Temperatura de almacenamiento (producto en estado inactivo = sin corriente)	°C					-20 ... +70			
Medidas (L x An x Al)	mm					145 × 160 × 182			
Longitud del cable	m					5			
Peso	kg					1,6			

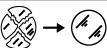
**Símbolos en el equipo**

<b>IP 68</b> 	Impermeable al agua hasta 4 m de profundidad
	Clase de protección III, protección contra tensión baja
	Funcionamiento solo con transformador de seguridad
	La distancia mínima al objeto iluminado tiene que ser de 0,5 m
	Sustituya cada cristal roto
	No deseche el equipo en la basura doméstica.
	Leer y observar las instrucciones de uso

## AVISO

- O aparelho pode ser utilizado por crianças com idade igual ou superior a 8 anos e pessoas com capacidades físicas, sensoriais ou mentais reduzidas ou com falta de experiência ou conhecimentos, enquanto vigiadas por adultos ou quando foram informadas sobre o uso seguro do aparelho e entenderam os riscos remanescentes.
- Crianças não podem brincar com o aparelho.
- A limpeza e a manutenção não podem ser realizadas por crianças sem que sejam vigiadas por adultos.
- Antes de conectar o aparelho, controlar que as características eléctricas do aparelho correspondem às da rede eléctrica. As características do aparelho estão indicadas na etiqueta de identificação, sobre a embalagem ou nestas instruções de uso.
- Morte ou graves lesões por electrocussão! Antes de meter a mão na água, desligue todos os aparelhos com uma tensão eléctrica >12 V AC ou >30 V DC que se encontram na água.
- O aparelho não pode ser utilizado quando apresenta cabos e fios defeituosos ou a carcaça danificada.
- O cabo de alimentação defeituoso não pode ser substituído. O aparelho deve ser substituído.

### Instruções de segurança

#### Instalação eléctrica conforme as normas vigentes

- Todas as instalações eléctricas devem preencher os requisitos constantes das normas nacionais, podendo ser realizadas só por um electricista qualificado e autorizado.
- É electricista quem em virtude da sua formação profissional, conhecimentos e experiência profissional tem a habilitação e autorização para julgar e realizar os trabalhos dos quais for encarregado. O trabalho como electricista também inclui a capacidade de reconhecer eventuais perigos e a observação das normas, disposições e regulamentos nacionais e regionais.
- Antes de conectar o aparelho, verificar que as características do aparelho correspondem às da rede eléctrica. As características do aparelho estão indicadas na chapa de identificação, sobre a embalagem ou nestas instruções de uso.
- Se houver dúvidas ou problemas, dirija-se a um electricista qualificado e autorizado!
- Os fios de extensão e distribuidores eléctricos (por exemplo, conjunto de várias tomadas) devem ser autorizados para a utilização fora da casa (protecção contra salpicos de água).
- Proteger da humidade os conectores e as tomadas abertos.

### Operação segura

- Não transportar ou puxar o aparelho pelo cabo eléctrico.
- Instalar os cabos e fios de forma que estejam protegidos contra danificação e ninguém possa tropeçar.
- Fazer só os trabalhos, no aparelho, descritos nestas instruções de uso. Recomendamos que se dirija a um centro de serviço ou, em caso de dúvida, ao fabricante, caso não consiga eliminar os problemas.
- Utilizar exclusivamente peças e acessórios originais para o aparelho.
- O aparelho apenas pode ser operado com o driver permitido.
- Nunca proceda a modificações técnicas do aparelho.
- Manter os olhos afastados da fonte de luz!

### Explicações necessárias às Instruções de uso

Bem-vindo a OASE Living Water. Com a aquisição do produto **LunAqua Power LED XL** tomou uma boa decisão. Antes de utilizar pela primeira vez o aparelho, leia atentamente as instruções de uso e familiarize-se com a operação. Todos os trabalhos com este aparelho poderão ser realizados exclusivamente conforme as presentes instruções. Observe estritamente as instruções de segurança com respeito ao uso correcto e seguro do aparelho. Guarde estas instruções de uso em local seguro. Se ceder o aparelho a outra pessoa, entregue-lhe as instruções de uso.

### Símbolos usados nestas instruções

#### Instruções de advertência

As instruções de advertência estão classificadas por palavras-sinal que informam sobre o grau do perigo.



#### ADVERTÊNCIA

- Refere-se a uma situação eventualmente perigosa.
- A não observação pode provocar a morte ou lesões muito graves.



#### NOTA

Informações que servem para compreender melhor ou prevenir eventuais danos materiais ou ecológicos.

### Outras instruções

- A Faz referência a uma figura, p. ex., figura A
- Nota remissiva a outro capítulo

### Âmbito de entrega

- A

<input type="checkbox"/> A	LunAqua Power LED XL
1	1 × lâmpada
2	1 × suporte
3	2 × porca quadrada
4	2 × parafuso de aperto
5	1 × espeto

## Descrição do produto

LunAqua Power LED XL é uma lâmpada robusta com iluminação LED, que permite um funcionamento simples e seguro acima e debaixo de água(até 4 m).

## Acessório

LunAqua Power LED cabo de 10 m (42636) como extensão entre o driver e a lâmpada.

## Emprego conforme o fim de utilização acordado

Utilizar o LunAqua Power LED XL só conforme descrito:

- Para a utilização em chafarizes, repuxos, lagos e tanques de jardim.
- Para a utilização sobre e abaixo da superfície da água.
- Operação, sendo observadas as características técnicas. (→ Dados técnicos)
- Ligação a um driver OASE adequado.

## Posicionar e conectar



### AVISO

Morte ou graves lesões por tensão eléctrica perigosa!

- Antes de meter a mão na água, desligue a alimentação eléctrica de todos os aparelhos que se encontram na água.
- Antes de trabalhar no aparelho, desligar a alimentação eléctrica.



### NOTA

O aparelho é sensível. Choques violentos e vibrações podem danificar componentes mecânicos ou electrónicos do aparelho.

- Evitar choques violentos e vibrações do aparelho.

O aparelho pode operar na água ou fora dela.

- Nunca cobrir o aparelho, caso contrário existe o perigo de incêndio.
- Para a utilização do aparelho fora da água deve ser observada uma distância mínima de 50 cm a materiais combustíveis.

Colocar o aparelho em posição horizontal e segura, em cima de fundo resistente.

- Para uma utilização fora da água pode ser utilizado o espeto.

## Instalação mediante espeto

Proceder conforme descrito abaixo:

B

1. Colocar uma porca quadrada de ambos os lados da lâmpada.
2. Enroscar os parafusos de aperto um par de voltas nas porcas quadradas, depois colocar a lâmpada no suporte.
  - Ajustar a inclinação da lâmpada, se necessário. (→ Ajustar a inclinação da lâmpada)
3. Apertar os parafusos de aperto.
4. Fixar o espeto no chão.
5. Fixar o aparelho no espeto.

### Fixação à parede ou ao solo

O suporte fornecido serve para fixar a lâmpada, opcionalmente a uma parede suficientemente resistente ou ao chão (solo firme).

- Não é permitida uma fixação ao teto.

Proceder conforme descrito abaixo:

- C
1. Perfurar dois orifícios com a distância indicada.
  2. Fixar o suporte.
    - Utilizar material de fixação adequado.
  3. Colocar uma porca quadrada de ambos os lados da lâmpada.
  4. Enroscar os parafusos de aperto um par de voltas nas porcas quadradas de ambos os lados, depois colocar a lâmpada no suporte.
    - Ajustar a inclinação da lâmpada, se necessário. (→ Ajustar a inclinação da lâmpada)
  5. Apertar os parafusos de aperto.

### Ajustar a inclinação da lâmpada

Proceder conforme descrito abaixo:

- D
1. Soltar os parafusos de aperto de ambos os lados da lâmpada.
  2. Corrigir a inclinação.
  3. Apertar novamente os parafusos de aperto.

### Estabelecer as ligações

- F
- Cada candeeiro pode ser conectado diretamente ou por meio de um ou vários cabos de extensão de LunAqua Power LED 10 m (42636) ao driver. O comprimento máximo do cabo entre uma lâmpada e o driver não pode ultrapassar 45 m.
  - A potência máxima de ligação do driver não pode ser excedida. (→ Instruções de uso do driver)
  - A figura mostra um exemplo da ligação de lâmpadas a um driver. São possíveis outras variantes de ligação, conforme a lâmpada e o driver.

Proceder conforme descrito abaixo:

- E
1. Afastar a tampa protectora do driver.
  2. Ligar o conectar e fixar mediante os dois parafusos (não apertar mais de 2.0 Nm).
    - O elemento de vedação de borracha deve ser limpo e apresentar a posição exacta..
    - Substituir uma vedação de borracha gasta.

### Colocar o aparelho em operação

A lâmpada é comandada através do driver. (→ instruções de uso do driver OASE utilizado)

### Eliminação de falhas

Avaria/Falha	Causa	Remédio
A lâmpada não acende	Lâmpada não está conectada / não há alimentação de tensão	Controlar todos os cabos e pontos de conexão
	Driver falhou	Substituir driver
	lâmpada falhou	Substituir
Luminosidade fraca da lâmpada	Vidro sujo da lâmpada	Limpar a proteção de vidro
	Em caso de forte aquecimento, a luminosidade é reduzida automaticamente através da proteção contra sobreaquecimento	Deixar a lâmpada arrefecer Manter a lâmpada afastada de outras fontes de calor
Água penetrou na carcaça da lâmpada	Junta de vedação defeituosa	Verificar a junta

## Limpeza



### AVISO

Morte ou graves lesões por tensão eléctrica perigosa!

- Antes de meter a mão na água, desligue a alimentação eléctrica de todos os aparelhos que se encontram na água.
- Antes de trabalhar no aparelho, desligar a alimentação eléctrica.

Se necessário, limpar o aparelho com água limpa e uma escova macia.

- Tenha atenção para que não possa penetrar humidade no interior do aparelho.

### Substituir a proteção de vidro

Proceder conforme descrito abaixo:

G

1. Soltar os parafusos e remover a parte superior.
2. Remover a proteção de vidro e o o-ring.
3. Substituir a proteção de vidro.
4. Montar o candeeiro na ordem inversa à desmontagem.

### Armazenar/Invernar

O aparelho deve ser desinstalado e guardado em local seco quando deixar de se verificar a temperatura da água ou a temperatura ambiente permitida. (→ Dados técnicos)

### Peças de reposição

Com peças de reposição originais da OASE, o aparelho permanece seguro e opera perfeitamente.

Os desenhos e mones das peças de reposição podem ser vistos na nossa website.



[www.oase-livingwater.com/spareparts\\_INT](http://www.oase-livingwater.com/spareparts_INT)

### Descartar o aparelho usado



### NOTA







O aparelho não poderá ser eliminado com o lixo doméstico.

- Tornar o aparelho inutilizável pela separação dos fios eléctricos e entregar ao sistema de recolha selectiva.

## Dados técnicos

LunAqua Power LED XL		3000 Narrow Spot	3000 Spot	3000 Flood	3000 Wide Flood	4000 Narrow Spot	4000 Spot	4000 Flood	4000 Wide Flood
N.º artigo	—	51968	57763	57762	57764	51970	51971	51969	51978
Ângulo de iluminação	°	10	15	30	45	10	15	30	45
Corrente para iluminação	Im	1250				1350			
LEDs brancos da temperatura de cor	K	3000 ±200				4000 ±200			
Tensão de conexão	V DC					24			
Consumo de corrente	mA					625			
Consumo de energia	W					15			
Classe de protecção	—					IP 68			
Protecção contra temperatura excessiva	—					Sim			
Classe de eficiência energética	—					A+			
Número de LEDs brancos	—					8			
Duração máxima	h					50000			
Profundidade máxima de imersão	m					4			
Temperatura permitida água (funcionamento na água, produto no estado ativo)	°C					+4 ... +35			
Temperatura ambiente admissível (funcionamento fora da água, produto no estado ativo)	°C					-10 ... +40			
Temperatura de armazenamento (produto no estado inativo = sem corrente)	°C					-20 ... +70			
Dimensões (C L x A)	mm					145 × 160 × 182			
Comprimento do cabo	m					5			
Peso	kg					1,6			

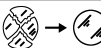
## Símbolos sobre o aparelho

<b>IP 68</b> 	À prova de água até 4 m de profundidade
	Classe de proteção III, proteção através de baixa tensão
	Operação só em conjunto com o transformador de segurança
	Observar uma distância mínima de 0,5 m ao objeto iluminado
	Substituir vidros defeituosos
	Não deitar ao lixo doméstico
	Ler e observar as instruções de uso



Traduzione delle istruzioni d'uso originali

## **AVVISO**

- Questo apparecchio può essere utilizzato da bambini di età superiore a 8 anni e da persone con capacità fisiche, sensoriali o mentali ridotte, se sono supervisionate o se sono state istruite sull'uso sicuro dell'apparecchio e che sono in grado di comprendere i pericoli che ne possono derivare.
- Ai bambini è vietato giocare con l'apparecchio.
- La pulizia e la manutenzione utente non devono essere effettuate da bambini senza opportuna supervisione.
- Collegare l'apparecchio solo se i dati elettrici dell'apparecchio e dell'alimentazione elettrica coincidono. I dati sono riportati sulla targhetta di identificazione dell'apparecchio, sulla confezione, oppure nelle presenti istruzioni d'uso.
- Possibilità di morte o di gravi lesioni dovute a folgorazione! Prima di infilare le mani nell'acqua, scollegare dalla tensione elettrica gli apparecchi in acqua funzionanti con una tensione  $>12\text{ VAC}$  o  $>30\text{ VDC}$ .
- Non utilizzare l'apparecchio se i cavi elettrici o l'alloggiamento sono danneggiati.
- Un cavo di alimentazione danneggiato non può essere sostituito. Smaltire l'apparecchio.

### **Avvertenze di sicurezza**

#### **Installazione elettrica conforme alle norme**

- Le installazioni elettriche devono soddisfare le disposizioni d'installazione nazionali e possono essere eseguite solo da un elettricista specializzato.
- Una persona viene considerata un elettricista specializzato se essa è abilitata e autorizzata - data la formazione professionale, le cognizioni tecniche e l'esperienza - a valutare e ad eseguire gli interventi conferiti. Il lavoro del tecnico comprende anche il saper riconoscere eventuali pericoli e l'osservanza delle norme, prescrizioni e disposizioni nazionali vigenti in materia.
- Eseguire il collegamento solo se i dati elettrici dell'apparecchio e dell'alimentazione elettrica concordano. I dati sono riportati sulla targhetta di identificazione dell'apparecchio, sulla confezione, oppure nelle presenti istruzioni d'uso.
- Rivolgersi ad un elettricista specializzato qualora dovessero sorgere domande e problemi.
- I cavi di prolungamento e distributori di corrente (ad es. prese multiple) devono essere adatti per l'impiego all'aperto (protetti contro gli spruzzi d'acqua).
- Proteggere spine e prese aperte contro l'umidità.

### Funzionamento sicuro

- Non trasportare né tirare l'apparecchio per il cavo elettrico.
- Posare i cavi in modo che siano protetti contro i danni e assicurarsi che nessuno possa cadervi sopra.
- Eseguire sull'apparecchio solo le operazioni descritte in queste istruzioni. In caso di mancata risoluzione dei problemi, rivolgersi ad un centro d'assistenza autorizzato o in caso di dubbio al produttore.
- Impiegare per l'apparecchio solo parti di ricambio ed accessori originali.
- Utilizzare l'apparecchio solo con il driver ammissibile.
- Non apportare mai modifiche tecniche all'apparecchio.
- Non guardare mai direttamente nella sorgente luminosa.

### Note sulle presenti istruzioni d'uso

Benvenuti all'OASE Living Water. Avete fatto un'ottima scelta acquistando il prodotto **LunAqua Power LED XL**. Prima della messa in servizio leggere attentamente le istruzioni d'uso e familiarizzare con l'apparecchio. Eseguire tutte le operazioni su e con questo apparecchio osservando sempre le presenti istruzioni. Osservare attentamente le norme di sicurezza al fine di garantire un impiego corretto e sicuro dell'apparecchio. Conservare accuratamente queste istruzioni d'uso. Consegnarle al nuovo acquirente in caso di cambio di proprietà.

### Simboli utilizzati in queste istruzioni

#### Avvertenze

Le avvertenze contenute in queste istruzioni sono contrassegnate da parole segnaletiche che indicano l'entità del rischio.



#### AVVISO

- Definisce una situazione possibilmente pericolosa.
- In caso di inosservanza ne possono conseguire la morte o serie lesioni.



#### NOTA

Informazioni destinate ad una migliore comprensione o alla prevenzione di possibili danni materiali o all'ambiente.

#### Altre avvertenze

A Riferimento ad un'illustrazione, ad es. illustrazione A.

→ Rimando ad un altro capitolo.

### Volume di fornitura

A

<input type="checkbox"/> A	LunAqua Power LED XL
1	1 × lampada
2	1 × supporto
3	2 × dadi quadri
4	2 × viti di serraggio
5	1 × picco di terra

## Descrizione del prodotto

LunAqua Power LED XL è una lampada robusta dotata di indicatore LED, che permette un funzionamento semplice e sicuro sopra e sotto l'acqua (fino a 4 m).

### Accessori

Cavo 10 m (42636) LunAqua Power LED in funzione di prolunga fra driver e lampada.

### Impiego ammesso

Utilizzare l'apparecchio LunAqua Power LED XL solo nel modo seguente:

- Per l'impiego in fontane a zampillo e laghetti
- Per l'impiego sopra e sotto l'acqua
- Funzionamento in conformità alle caratteristiche tecniche. (→ Dati tecnici)
- Collegamento ad un driver OASE adatto.

## Installazione e allacciamento



### AVVISO

Possibilità di morte o di gravi lesioni per folgorazione!

- Prima di mettere le mani nell'acqua, disinserire la tensione di rete di tutti gli apparecchi ivi presenti.
- Disinserire la tensione di rete prima di intervenire sull'apparecchio.



### NOTA

L'apparecchio è sensibile. Gli urti violenti e le vibrazioni possono danneggiare i componenti meccanici ed elettronici.

- Non sottoporre l'apparecchio a urti violenti e vibrazioni.

L'apparecchio può essere installato dentro o fuori dall'acqua.

- Non coprire mai l'apparecchio perché sussiste pericolo d'incendio!
- Se l'apparecchio viene installato fuori dall'acqua, mantenere una distanza di sicurezza di almeno 50 cm dai materiali infiammabili.

Installare l'apparecchio in posizione orizzontale e in modo stabile su un fondo resistente.

- Si può utilizzare il picco di terra per l'installazione fuori dall'acqua.

### Installazione con picco di terra

Procedere nel modo seguente:

B

1. Inserire un dado quadro su entrambi i lati della lampada.
2. Avvitare le viti di serraggio nei dadi quadri eseguendo un paio di giri, poi montare la lampada nel supporto.
  - All'occorrenza regolare l'inclinazione della lampada (→ Regolare inclinazione della lampada).
3. Stringere le viti di serraggio.
4. Inserire il picco di terra nel suolo.
5. Inserire l'apparecchio sul picco di terra.

### Fissaggio a parete o a fondo

Il supporto in dotazione serve per fissare la lampada, a scelta su una parete stabile o su un pavimento (fondo solido).

- Non è permesso fissare la lampada al soffitto.

Procedere nel modo seguente:

- C
1. Praticare due fori alla distanza indicata.
  2. Fissare il supporto.
    - Utilizzare materiale di fissaggio appropriato.
  3. Inserire un dado quadro su entrambi i lati della lampada.
  4. Su entrambi i lati avvitare le viti di serraggio nei dadi quadri eseguendo un paio di giri, poi montare la lampada nel supporto.
    - All'occorrenza regolare l'inclinazione della lampada (→ Regolare inclinazione della lampada).
  5. Stringere le viti di serraggio.

### Regolare inclinazione della lampada

Procedere nel modo seguente:

- D
1. Sbloccare le viti di serraggio della lampada su entrambi i lati.
  2. Inclinare la lampada come desiderato.
  3. Stringere nuovamente le viti di serraggio.

### Realizzare i collegamenti

- F
- Ogni lampada può essere collegata direttamente al driver oppure con l'ausilio di più prolunghe LunAqua Power LED cavo 10 m (42636). La lunghezza max. del cavo fra lampada e driver non deve superare 45 m.
  - La potenza allacciata max. del driver non deve essere superata (→ istruzioni d'uso del driver).
  - La figura mostra in modo esemplare il collegamento di lampade ad un driver. Sono possibili altre varianti di collegamento a seconda del tipo di lampada e driver.

Procedere nel modo seguente:

- E
1. Rimuovere la calotta di protezione del driver.
  2. Inserire il connettore a spina e poi bloccarlo con le due viti (max. 2,0 Nm).
    - La guarnizione di gomma deve essere pulita e alloggiare con esattezza.
    - Sostituire la guarnizione di gomma danneggiata.

### Messa in funzione

La lampada viene controllata tramite il driver (→ istruzioni d'uso del driver OASE utilizzato).

### Eliminazione di anomalie

Anomalia	Causa	Intervento
Lampada non accesa	Lampada non collegata / Tensione di alimentazione non disponibile	Controllare cavi e collegamenti
	Driver difettoso	Sostituire il driver
	Lampada difettosa	Sostituire la lampada
L'intensità luminosa della lampada diminuisce	Vetro della lampada sporco	Pulire il vetro della lampada
	In presenza di un forte sviluppo di calore, l'intensità luminosa viene ridotta automaticamente grazie al sistema di protezione contro le sovratemperature	Lasciar raffreddare la lampada Tenere la lampada lontano da sorgenti termiche supplementari
Acqua nel corpo della lampada	Guarnizione difettosa	Controllare la guarnizione

## Pulizia



### AVVISO

Possibilità di morte o di gravi lesioni per folgorazione!

- Prima di mettere le mani nell'acqua, disinserire la tensione di rete di tutti gli apparecchi ivi presenti.
- Disinserire la tensione di rete prima di intervenire sull'apparecchio.

Se necessario pulire l'apparecchio con acqua limpida e una spazzola morbida.

- Assicurarsi che l'umidità non penetri all'interno dell'apparecchio.

### Sostituire vetro della lampada

Procedere nel modo seguente:

G

1. Sbloccare le viti e poi togliere la parte superiore.
2. Rimuovere il vetro della lampada e l'O-ring.
3. Sostituire il vetro della lampada.
4. Assemblare la lampada seguendo l'ordine inverso.

### Immagazzinaggio/Invernaggio

L'apparecchio deve essere disinstallato e conservato in un luogo asciutto se la temperatura ammissibile dell'acqua e la temperatura ambiente non sono entro valori ammissibili (→ Dati tecnici).

### Parti di ricambio

Con ricambi originali OASE l'apparecchio rimane sicuro e funzionerà sempre regolarmente.

Per i disegni dei ricambi e per i ricambi stessi, vedere al nostro sito Internet.



[www.oase-livingwater.com/spareparts\\_INT](http://www.oase-livingwater.com/spareparts_INT)

### Smaltimento



### NOTA







Non smaltire questo apparecchio gettandolo nei rifiuti domestici!

- Rendere inutilizzabile l'apparecchio tagliando i cavi e poi smaltirlo attraverso l'apposito sistema di ritiro.

## Dati tecnici

LED di alimentazione XL Luna-qua		3000 Narrow Spot	3000 Spot	3000 Flood	3000 Wide Flood	4000 Narrow Spot	4000 Spot	4000 Flood	4000 Wide Flood
Numero articolo	—	51968	57763	57762	57764	51970	51971	51969	51978
Angolo di irradiazione	°	10	15	30	45	10	15	30	45
Flusso luminoso	lm	1250				1350			
Temperatura del colore LED bianchi	K	3000 ±200				4000 ±200			
Tensione di allacciamento	V CC					24			
Assorbimento di corrente	mA					625			
Potenza assorbita	W					15			
Classe di protezione	—					IP 68			
Protezione da sovratemperatura	—					SI			
Classe di efficienza energetica	—					A+			
Numero di LED bianchi	—					8			
Durata max.	h					50000			
Profondità d'immersione max.	m					4			
Temperatura ammissibile dell'acqua (durante il funzionamento nell'acqua, prodotto in condizione attiva)	°C					+4 ... +35			
Temperatura ambiente ammissibile (durante il funzionamento fuori dall'acqua, prodotto in condizione attiva)	°C					-10 ... +40			
Temperatura di stoccaggio (prodotto in condizione inattiva = dissecchitato)	°C					-20 ... +70			
Dimensioni (L × L × A)	mm					145 × 160 × 182			
Lunghezza del cavo	m					5			
Peso	kg					1,6			

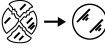
## Simboli sull'apparecchio

<b>IP 68</b> 	Impermeabile all'acqua fino a 4 m di profondità
	Classe di protezione III, protezione mediante tensione di bassa intensità
	Funzionamento ammissibile solo con trasformatore di sicurezza
	La distanza minima dall'oggetto illuminato deve essere pari a 0,5 m
	Sostituire ogni lastra di vetro frantumata
	Non smaltire unitamente ai normali rifiuti domestici
	Leggere e osservare le istruzioni d'uso.

## Oversættelse af den originale brugsanvisning

### **ADVARSEL**

- Dette apparat kan bruges af børn fra 8 år og derover og personer med nedsatte fysiske, sensoriske eller mentale evner eller manglende erfaring og viden, når de er under opsyn eller får instruktion i sikker brug af apparatet og forstår de dermed forbundne risici.
- Børn må ikke lege med apparatet.
- Rengøring og vedligeholdelse må ikke udføres af børn uden opsyn.
- Enheden må kun tilsluttes, hvis de elektriske data for enheden og strømforsyningen stemmer overens. Enhedens data findes på enhedens typeskilt, på emballagen eller i denne brugsanvisning.
- Der kan opstå død eller svære kvæstelser pga. elektrisk stød! Før du rækker ned i vandet, skal apparater med en spænding >12 V AC eller >30 V DC kobles fra strømnettet.
- Anvend ikke apparatet, hvis de elektriske ledninger eller huset er beskadiget.
- En beskadiget tilslutningsledning kan ikke udskiftes. Bortskaf apparatet.

### **Sikkerhedsanvisninger**

#### **Forskriftsmæssig elektrisk installation**

- Elektriske installationer skal overholde de nationale byggebestemmelser og må kun udføres af en autoriseret elektriker.
- En person betragtes som autoriseret elektriker, hvis vedkommende som følge af sin faglige uddannelse, sin viden og erfaring er i stand til og berettiget til at bedømme og udføre det arbejde, som er blevet overdraget til vedkommende. Arbejdet som autoriseret elektriker omfatter også erkendelse af eventuelle farer og hensyntagen til relevante regionale og nationale normer, forskrifter og bestemmelser.
- Det er kun tilladt at tilslutte enheden, hvis de elektriske data for enheden og strømforsyningen stemmer overens. Enhedens data findes på enhedens typeskilt, på emballagen eller i denne brugsanvisning.
- Ved spørgsmål og problemer rettes henvendelse til en autoriseret el-installatør.
- Forlængerledning og strømfordeler (f.eks. strømskinne) skal være egnet til udendørs brug (stænktæt).
- Beskyt åbne stikdåser og stikforbindelser mod fugt.

## Sikker drift

- Apparatet må ikke bæres eller trækkes i den elektriske ledning.
- Læg kablerne, så de er beskyttet mod skader, og sørg for, at ingen kan snuble over dem.
- Der må kun gennemføres arbejde på apparatet, som er beskrevet i denne vejledning. Henvend dig til et autoriseret serviceværksted eller i tvivlstilfælde til producenten, hvis det ikke er muligt at afhjælpe problemerne.
- Brug kun originale reservedele og originalt tilbehør til apparatet.
- Anvend kun enheden med den tilladte strømfordeling.
- Foretag aldrig tekniske ændringer på apparatet.
- Se ikke direkte ind i lyskilden.

## Henvisninger vedrørende denne brugsanvisning

Velkommen til OASE Living Water. Med dit køb af **LunAqua Power LED XL** har du truffet et godt valg. Inden du bruger apparatet første gang, er det vigtigt, at du læser brugsanvisningen grundigt igennem og gør dig fortrolig med apparatet. Alle arbejder på og med dette apparat må kun udføres iht. foreliggende vejledning. Sikkerhedshenvisningerne skal ubetinget overholdes for korrekt og sikker anvendelse. Opbevar denne brugsanvisning omhyggeligt. Ved ejerskifte, videregiv venligst brugsanvisningen.

## Symboler i denne vejledning

### Advarsler

Advarselne i denne vejledning er klassificeret med signalord, der angiver farens omfang.



#### ADVARSEL

- Betegner en muligvis farlig situation.
- Manglende overholdelse kan medføre død eller alvorlige kvæstelser.



#### OBS!

Oplysninger der medvirker til bedre forståelse eller til forebyggelse af mulige materielle skader eller miljøskader.

## Yderligere anvisninger

A Henvielse til en figur, f.eks. figur A.

→ Henvielse til et andet kapitel.

## Leveringsomfang

A

<input type="checkbox"/> A	LunAqua Power LED XL
1	1 × lygte
2	1 × holder
3	2 × firkantmøtrik
4	2 × klemkrue
5	1 × jordspyd



## Produktbeskrivelse

LunAqua Power LED XL er en robust lygte med LED-lyskilde, der tillader nem og sikker drift over og under vand (op til 4 ).

### Tilbehør

LunAqua Power LED 10 m (42636) kabel som forlængerledning mellem strømdistribution og lygte.

### Anvendelse i henhold til bestemmelser

LunAqua Power LED XL må udelukkende anvendes som følger:

- Til anvendelse i springvand og damme.
- Til anvendelse over og under vand.
- Drift ved overholdelse af de tekniske data. (→ Tekniske data)
- Tilslut en egnet OASE-strømdistribution.

## Opstilling og tilslutning



### ADVARSEL

Død eller alvorlige kvæstelser pga. farlig elektrisk spænding!

- Sluk for strømtilførslen til alle apparater der befinder sig i vandet, før du stikker hånden ned i vandet.
- Sluk for apparatet før du arbejder på det.



### BEMÆRK

Enheden er sart. Hårde slag og rystelser kan beskadige mekaniske eller elektroniske dele.

- Undgå, at enheden udsættes for hårde slag og rystelser.

Apparatet kan opstilles i eller uden for vandet.

- Apparatet må aldrig tildækkes, ellers er der brandfare.
  - Ved opstilling uden for vandet skal der overholdes en sikkerhedsafstand på mindst 50 cm fra brændbart materiale.
- Apparatet skal opstilles vandret og stabilt på en fast undergrund.
- Ved opstilling uden for vandet kan jordspyddet anvendes.

### Opstilling med jordspyd

Sådan gør du:

B

1. En firkantmøtrik indsættes på begge sider af lygten.
2. Skru klemskruer ind i firkantmøtrikkerne med et par drejninger, derefter sættes lygten i holderen.
  - Indstil hældningen af lygten efter behov. (→ Indstilling af lampens hældning).
3. Spænd klemskruer fast.
4. Stik jordspyddet i jorden.
5. Sæt enheden på jordspyddet.

### Fastgørelse på væg- eller jord

Den medfølgende holder er beregnet til fastgørelse af lygten på en bæredygtig væg eller på gulvet (fast underlag) efter eget valg.

- Fastgørelse til loftet er ikke tilladt.

Sådan gør du:

- C
1. Bor to huller med den angivne afstand.
  2. Fastgør holder.
    - Anvend egnet fastgørelsesmateriale.
  3. En firkantmøtrik indsættes på begge sider af lygten.
  4. Skru klemaskruer ind i firkantmøtrikkerne på begge sider med et par drejninger, derefter sættes lygten i holderen.
    - Indstil hældningen af lygten efter behov. (→ Indstilling af lampens hældning).
  5. Spænd klemaskruer fast.

### Indstilling af lampens hældning

Sådan gør du:

- D
1. Løsn klemaskruerne på begge sider af lygten.
  2. Indstil lampen efter ønske.
  3. Spænd klemaskruerne igen.

### Skab forbindelse

- F
- Hver lygte kan enten tilsluttes direkte eller ved hjælp af en eller flere forlængerledninger LunAqua Power LED 10 m kabel (42636) til strømdistributionen. Den maksimale ledningslængde mellem en lygte og strømdistributionen bør ikke overskride 45 m.
  - Strømdistributionens maks. tilslutningseffekt må ikke overskrides. (→ Brugsanvisning strømdistribution)
  - Figuren viser eksempel på tilslutningen af lygterne til en strømdistribution. Afhængig af lampe og strømdistribution er andre tilslutningsvarianter mulige.

Sådan gør du:

- E
1. Fjern beskyttelseskappen på strømdistributionen.
  2. Sæt stikforbindelsen på, og fastgør den med de to skruer (maks. 2,0 Nm).
    - Gummitætningerne skal være rene og sidde helt præcist.
    - Udskift en beskadiget gummitætning.

### Idrifttagning

Lygterne styres via strømdistributionen. (→ Brugsanvisning til den anvendte OASE strømdistribution)

### Fejlafhjælpning

Fejl	Årsag	Udbedring
Lampe lyser ikke	Lampe ikke tilsluttet / forsyningssspænding mangler	Kontrollér alle ledninger og tilslutninger
	Strømdistribution defekt	Udskift strømdistribution
	Lampe defekt	Udskift lampen
Lygtens lysstyrke reduceres	Lygteglasset er snavset	Rengør lygteglasset
	Ved stærk varmeudvikling reduceres lysstyrken automatisk af overtemperaturbeskyttelsen.	Lad lygten køle af. Hold enheden væk fra andre varmekilder.
Vand i lygtehuset	Pakning defekt	Kontrollér pakning

## Rengøring



### ADVARSEL

Død eller alvorlige kvæstelser pga. farlig elektrisk spænding!

- Sluk for strømtilførslen til alle apparater der befinder sig i vandet, før du stikker hånden ned i vandet.
- Sluk for apparatet før du arbejder på det.

Rengør ved behov apparatet med rent vand og en blød børste.

- Pas på, at der ikke kommer fugt ind i apparatet.

## Udskiftning af lygteglas

Sådan gør du:

G

1. Løsn skruer og fjern overdelen.
2. Lygteglas og O-ringen fjernes.
3. Lygteglas udskiftes.
4. Saml lygten i omvendt rækkefølge.

## Opbevaring/overvintring

Enheden skal afinstalleres og opbevares tørt, hvis ikke den tilladte vandtemperatur eller omgivelsestemperatur er angivet. (→ Tekniske data)

## Reserve dele

Med originale reservedele fra OASE forbliver apparatet sikkert og fortsætter med at arbejde pålideligt. Reservedelstegninger og reservedele findes på vores hjemmeside.



[www.oase-livingwater.com/spareparts\\_INT](http://www.oase-livingwater.com/spareparts_INT)

## Bortskaffelse



### OBS!







Dette apparat må ikke bortskaffes som husholdningsaffald.

- Apparatet gøres ubrugeligt ved at skære kablet af og bortskaffes via det dertil beregnede genbrugssystem.

## Tekniske data

LunAqua Power LED XL		3000 Narrow Spot	3000 Spot	3000 Flood	3000 Wide Flood	4000 Narrow Spot	4000 Spot	4000 Flood	4000 Wide Flood
Varenummer	—	51968	57763	57762	57764	51970	51971	51969	51978
Udstrålingsvinkel	°	10	15	30	45	10	15	30	45
Lys udgangseffekt	lm	1250				1350			
Farvetemperatur hvide LED'er	K	3000 ±200				4000 ±200			
Tilslutningsspænding	V DC					24			
Strømforbrug	mA					625			
Effektforbrug	W					15			
Beskyttelsesklasse	—					IP 68			
Overtemperaturbeskyttelse	—					Ja			
Energiklasse	—					A+			
Antal hvide LED'er	—					8			
Maksimal levetid	h					50000			
Maksimal dybde	m					4			
Tilladt vandtemperatur (ved drift i vandområdet skal pro- duktet være i aktiv tilstand)	°C					+4 ... +35			
Tilladt omgivelsestemperatur (ved drift uden for vandområdet skal produktet være i aktiv tilstand)	°C					-10 ... +40			
Opbevaringstemperatur (Produktet i inaktiv tilstand = strømløs)	°C					-20 ... +70			
Dimensioner (L × B × H)	mm					145 × 160 × 182			
Kabellængde	m					5			
Vægt	kg					1,6			

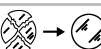
## Symboler på apparatet

<b>IP 68</b> 	Vandtæt indtil 4 m dybde
	Beskyttelsesklasse III, beskyttelse ved lavspænding
	Drift kun med sikkerhedstransformator
	Afstanden til den belyste genstand skal være mindst 0,5 m
	Udskift alle sprængte glasskiver!
	Må ikke bortskaffes sammen med husholdningsaffaldet
	Læs brugsanvisningen

Øversettelse av den originale bruksanvisningen

## **ADVARSEL**

- Dette apparatet kan brukes av barn som er 8 år eller eldre, samt av personer med reduserte fysiske, sensoriske eller mentale begrensninger, eller som mangler erfaring og kunnskap, hvis de er under oppsikt eller har fått opplæring i riktig bruk av apparatet, og forstår farene forbundet med å bruke dette.
- Barn må ikke leke med apparatet.
- Rengjøring eller brukervedlikehold må ikke utføres av barn uten at de er under oppsikt.
- Koble apparatet bare til dersom de elektriske dataene til apparatet og strømforsyningen stemmer overens. Du finner apparatdataene på typeskiltet på apparatet, på forpakningen og i denne bruksanvisningen.
- Strømstøt kan føre til død eller alvorlige personskader! Før du griper ned i vannet må apparatene i vannet med en spenning >12 V AC eller >30 V DC kobles fra strømnettet.
- Bruk ikke apparatet når elektriske ledninger eller hus er skadet.
- En skadet strømlledning kan ikke skiftes ut. Kasser apparatet.

### **Sikkerhetsanvisninger**

#### **Forskriftsmessig elektrisk installasjon**

- Elektriske installasjoner må tilsvare nasjonale installasjonsforskrifter og må kun gjennomføres av en fagperson.
- En person teller som elektrofagperson, hvis vedkommende på grunn av faglig utdanning, kunnskap og erfaring er skikket og berettiget til å vurdere og utføre arbeidene vedkommende får tildelt. Arbeidet som fagperson omfatter også å oppdage mulige farer og følge gjeldende regionale og nasjonale normer, forskrifter og bestemmelser.
- Tilkoblingen av apparatet er bare tillatt når de elektriske dataene til apparatet og strømforsyningen stemmer overens. Apparatdataen finner du på typeskiltet på apparatet, på forpakningen og i denne bruksanvisningen.
- Kontakt en elektrofagperson ved spørsmål og problemer.
- Skjøteledninger og strømfordelere (f. eks. stikkontaktlister) må være beregnet for utendørs bruk (beskyttet mot vannsprut).
- Beskytt stikkontakter og bokser mot fuktighet.

### Sikker drift

- Ikke bær eller trekk apparatet etter den elektriske ledningen.
- Legg ledningene slik at de er beskyttet mot skader, og pass på at ingen kan snuble i dem.
- Utfør kun arbeid på apparatet som er beskrevet i denne bruksanvisningen. Kontakt autorisert kundeservice eller produsenten ved tvil eller hvis problemet ikke kan utbedres.
- Bruk kun originale reservedeler og originalt tilbehør for apparatet.
- Apparatet skal bare drives med den medfølgende strømforsyningen.
- Utfør aldri tekniske endringer på apparatet.
- Ikke se direkte inn i lyskilden.

### Merknader til denne bruksanvisningen

Velkommen til Oase Living Water. Med kjøpet av produktet **LunAqua Power LED XL** har du gjort et godt valg. Les denne bruksanvisningen nøye og gjør deg kjent med apparatet før du tar det i bruk første gang. Alt arbeid på og med dette apparatet skal gjennomføres etter de anvisninger som foreligger.

Ta hensyn til sikkerhetsanvisningene for riktig og sikker bruk av apparatet.

Ta godt vare på denne bruksanvisningen. Hvis apparatet selges skal bruksanvisningen følge med.

### Symboler i denne bruksanvisningen

#### Advarsler

Advarslene i denne bruksanvisningen er klassifisert med signalord som antyder graden av fare.



#### ADVARSEL

- Betegner en potensielt farlig situasjon.
- Å ignorere advarselen kan føre til død eller alvorlig personskade.



#### MERK

Informasjon som skal gi bedre forståelse eller som skal bidra til å forebygge eventuelle materielle skader eller miljøødeleggelser.

#### Andre merknader

A Viser til en illustrasjon, f.eks. Illustrasjon A.

→ Viser til et annet kapittel.

### Leveringsomfang

A

<input type="checkbox"/> A	LunAqua Power LED XL
1	1 x Lys
2	1 x Holder/brakett
3	2 x Firkantmutter
4	2 Klemmeskrue
5	1 x Jordspyd

## Produktbeskrivelse

LunAqua Power LED XL Er en robust lampe med LED-lys, som tillater enkel og sikker drift over og under vann (inntil 4 m).

### Tilbehør

LunAqua Power LED Kabel 10 m (42636) som forlengelsesledning mellom strømforsyning og lampe.

### Tilsiktet bruk

LunAqua Power LED XL utelukkende brukt som følger:

- For bruk i fontener og dammer.
- For bruk over og under vann.
- Drift ved overholdelse av tekniske data. (→ Tekniske data)
- Tilkobling til en egnet OASE-strømforsyning

## Installasjon og tilkobling



### ADVARSEL

Farlig elektrisk spenning kan føre til død eller alvorlige personskader!

- Før du berører vannet, må nettstøpslene for alle apparater som befinner seg i vannet trekkes ut.
- For du starter arbeidet må du skru av nettspenningen.



### MERK

Enheter er ømfintlig. Harde støt og rystelser kan skade mekaniske deler.

- Unngå harde støt og rystelser av apparatet.

Apparatet kan settes opp i vannet eller utenfor vannet.

- Dekk aldri til apparatet, da oppstår brannfare!
- Ved plassering på land må det være en sikkerhetsavstand på minst 50 cm fra brennbare materialer.

Apparatet må plasseres vannrett og settes på fast underlag

- Ved plassering på land kan jordspydet brukes.

## Montering med jordspyd

Slik går du frem:

B

1. Sett inn en firkantmutter på begge sider av lampen.
2. Skru inn klemmeskruene med et par omdreininger inn i firkantmutteren, og sett deretter lampen inn i holderen.
  - Ved behov still inn hellingen på lampen. (→ Innstilling av hellingen på lampen)
3. Skru fast klemmeskruene
4. Sett jordspydet i jorden.
5. Fest apparatet på jordspydet.

### Vegg- eller gulvfeste

Den medleverte holderen brukes til å feste lampen, enten til en vegg som kan bære den eller til underlaget (fast grunn).

- Feste i taket er ikke tillatt.

Slik går du frem:

C

1. Bor to hull med den angitte avstanden.
2. Fest holderen.
  - Bruk egnet festemiddel.
3. Sett inn en firkantmutter på begge sider av lampen.
4. Skru inn klemmeskruene med et par omdreininger inn i firkantmutteren, og sett deretter lampen inn i holderen.
  - Ved behov still inn hellingen på lampen. (→ Innstilling av hellingen på lampen)
5. Skru fast klemmeskruene

### Innstilling av hellingen på lampen

Slik går du frem:

D

1. Løsne klemmeskruene på begge sider av lampen.
2. Vri lampen til ønsket vinkel.
3. Trekk til klemmeskruene igjen.

### Utføre tilkoblingene

F

- Hver lampe kan enten kobles direkte til strømforsyningen eller med en forlengelsesledning LunAqua Power LED Kabel 10 m (42636). Den maksimale ledningslengden mellom en lampe og strømforsyningen må ikke overskride 45 meter.
- Maksimal tilkoblingseffekt på strømforsyningen må ikke overskrides. (→Bruksanvisning strømforsyning)
- Figuren viser som eksempel tilkoblingen fra lampen til en strømforsyning. Alt etter lampe og strømforsyning er andre tilkoblingsvarianter mulig.

Slik går du frem:

E

1. Fjern beskyttelseskappen fra driveren.
2. Sett på pluggforbindelsen og fest med de to skruene (maks. 2,0 Nm).
  - Gummitetningen må være ren og sitte nøyaktig tilpasset.
  - Bytt en skadet gummitetning.

### Idriftssettelse

Lampen styres over strømforsyningen. (→Brukerveiledning for den aktuelle OASE strømforsyningen)

### Utbedrefeil

Feil	Arsak	Utbedring
Lampen lyser ikke	Lampen ikke tilkoblet / Strømforsyning mangler	Kontroller alle ledninger og tilkoblinger
	Driveren defekt	Skift driveren
	Lampen defekt	Skift lampen
Lysstyrken i lampen avtar	Lampeglass tilsmusset	Rengjør lampeglass
	Ved sterk varmeutvikling reduseres lysstyrken automatisk via overtemperaturvernet.	La lampen avkjøles. Hold borte fra andre varmekilder i nærheten
Vann i lampehuset	Defekt pakning	Kontroller pakningen



## Rengjøring



### ADVARSEL

Farlig elektrisk spenning kan føre til død eller alvorlige personskader!

- Før du berører vannet, må nettstøpslene for alle apparater som befinner seg i vannet trekkes ut.
- Før du starter arbeidet må du skru av nettspenningen.

Rengjør apparatet ved behov med rent vann og en myk børste.

- Pass på at det ikke kommer fuktighet inn i apparatet.

## Bytt lampeglass

Slik går du frem:

G

1. Løsne skruene og ta av overdelen.
2. Løft av lampeglasset og ta av O-ringen.
3. Bytt lampeglass
4. Sett lampen sammen igjen i motsatt rekkefølge.

## Lagring/overvintring

Apparatet må demonteres og oppbevares tørt hvis den tillatte vanntemperaturen eller omgivelsestemperaturen ikke lenger finnes. (→ Tekniske data)

## Reservedeler

Med originaldeler fra OASE forblir apparatet sikkert og fortsetter å arbeide pålitelig. Reservedeltegninger og reservedeler finner du på vår interettside.



[www.oase-livingwater.com/spareparts\\_INT](http://www.oase-livingwater.com/spareparts_INT)

## Kassering



### MERK







Dette apparatet må ikke kastes i vanlig husholdningsavfall.

- Gjør apparatet ubrukelig ved å kutte av kablene og kasser det i retursystemet.

## Tekniske data

LunAqua Power LED XL		3000 Narrow Spot	3000 Spot	3000 Flood	3000 Wide Flood	4000 Narrow Spot	4000 Spot	4000 Flood	4000 Wide Flood
Artikkelnummer	—	51968	57763	57762	57764	51970	51971	51969	51978
Strålevinkel	°	10	15	30	45	10	15	30	45
Lysstrøm	lm	1250				1350			
Fargetemperatur hvite lysdioder	K	3000 ±200				4000 ±200			
Nettspenning	V li- kestrøm					24			
Strømforbruk	mA					625			
Effektforbruk	W					15			
Kapslingsgrad	—					IP 68			
Vern mot overtemperatur	—					Ja			
Energieffektivitetsklasse	—					A+			
Antall hvite lysdioder	—					8			
Maks. levetid	t					50000			
Maks. dykkedybde	m					4			
Tillatt vanntemperatur (Ved bruk i vann, produkt i aktiv til- stand)	°C					+4 ... +35			
Tillatt omgivelsestemperatur (Ved bruk utenfor vann, produkt i aktiv tilstand)	°C					-10 ... +40			
Lagringstemperatur (Produkt i deaktivert tilstand = strømløst)	°C					-20 ... +70			
Mål (L × B × H)	mm					145 × 160 × 182			
Kabellengde	m					5			
Vekt	kg					1,6			

## Symboler på apparatet

<b>IP 68</b> 	Vanntett ned til 4 m dyp
	Verneklasse III, vern med lavspenning
	Bare tillatt i bruk med sikkerhetstransformator
	Minimumsavstand til gjenstanden som skal opplyses må være på 0,5 m
	Skift alltid ut glass med sprekker!
	Må ikke avhendes i husholdningsavfallet
	Les og følg bruksanvisningen

Översättning av originalbruksanvisningen

## **VARNING**

- Denna apparat kan användas av barn som är 8 år eller äldre samt av personer med sänkt fysisk, sensorisk eller mental förmåga eller brist på erfarenhet och kunskap förutsatt att de hålls under uppsikt eller instrueras i hur de använder apparaten säkert samt de risker som kan uppstå.
- Barn får inte leka med apparaten.
- Rengöring och användarunderhåll får inte utföras av barn utan uppsikt.
- Apparaten får endast anslutas om de elektriska data som gäller för apparaten stämmer överens med strömförsörjningen. Apparatsens data anges på typskylten på apparaten, på förpackningen eller i denna bruksanvisning.
- Risk för dödsolyckor eller allvarliga personskador av elektriska slag. Innan du griper in i vattnet måste du se till att apparaterna har kopplats ifrån spänningsförsörjningen >12 V AC eller >30 V DC.
- Använd inte apparaten om elektriska ledningar eller kåpan har skadats.
- En skadad anslutningskabel kan inte bytas ut. Avfallshantera apparaten.

### **Säkerhetsanvisningar**

#### **Elektrisk installation enligt föreskrift**

- Elektriska installationer måste ha utförts i enlighet med nationella bestämmelser och får endast utföras av en behörig elinstallatör.
- En behörig elinstallatör är en person som till följd av sin yrkesutbildning, kunskap och erfarenhet både kan och är berättigad att bedöma och genomföra tilldelade arbetsuppgifter. Sådana arbetsuppgifter som utförs av behörig personal omfattar även förmågan att identifiera möjliga faror samt att beakta gällande regionala och nationella standarder, föreskrifter och bestämmelser.
- Apparaten får endast anslutas om de elektriska data som gäller för apparaten stämmer överens med strömförsörjningen. Apparatsens data anges på typskylten på apparaten, på förpackningen eller i denna bruksanvisning.
- Om frågor eller problem uppstår måste du kontakta en elinstallatör.
- Förlängningskablar och strömfördelare (t ex grenuttag) ska vara godkända för användning utomhus (dropptäta).
- Skydda uttag och kontakter mot fukt.

## Säker drift

- Bär inte och dra inte apparaten i elkabeln.
- Dra kablarna så att de är skyddade och inte kan skadas, och se till att ingen kan snava över dem.
- Genomför endast sådana arbeten på apparaten som beskrivs i denna bruksanvisning. Kontakta en behörig kundtjänstverkstad, eller ev. tillverkaren, om problem inte kan åtgärdas.
- Använd endast originalreservdelar och -tillbehör till apparaten.
- Använd apparaten endast med tillåten strömkälla.
- Gör aldrig några tekniska ändringar på apparaten.
- Titta inte direkt in i ljuskällan.

## Information om denna bruksanvisning

Välkommen till OASE Living Water. Med din nya produkt **LunAqua Power LED XL** har du gjort ett bra val. Läs igenom bruksanvisningen noggrant före första användningstillfället och ta reda på hur apparaten fungerar. Alla slags arbeten som utförs på denna apparat får endast genomföras enligt föreliggande instruktioner. Beakta noga säkerhetsanvisningarna, de är en förutsättning för korrekt och säker användning. Förvara denna bruksanvisning på ett säkert ställe. Om apparaten byter ägare måste även bruksanvisningen följa med.

## Symboler i denna bruksanvisning

### Varningsanvisningar

Varningsanvisningarna i denna bruksanvisning är indelade med signalord som visar omfattningen av faran.



#### VARNING

- Beskriver en möjligtvis farlig situation.
- Om detta inte beaktas kan detta leda till dödsolyckor eller allvarliga personskador.



#### ANVISNING

Information som ska ge bättre förståelse eller förebygga ev. sak- eller miljöskador.

### Andra anvisningar

- A Referens till en bild, t ex bild A.
- Referens till ett annat kapitel.

## Leveransomfattning

A

<input type="checkbox"/> A	LunAqua Power LED XL
1	1 × lampa
2	1 × hållare
3	2 × fyrkantsmutter
4	2 × klämskruv
5	1 × jordspett

## Produktbeskrivning

LunAqua Power LED XL är en stabil lampa med LED-lampa som ger enkel och säker drift över och under vatten (ner till 4 m).

## Tillbehör

LunAqua Power LED Kabel 10 m (42636) som förlängningskabel mellan strömkälla och lampa.

## Ändamålsenlig användning

LunAqua Power LED XL får endast användas enligt följande:

- För användning i springbrunnar och dammar.
- För användning över och under vattenytan.
- Drift under iakttagande av tekniska data. (→ Tekniska data)
- Anslutning till en lämplig OASE-strömkälla.

## Installation och anslutning



### VARNING

Risk för allvarliga personskador av elektrisk spänning.

- Innan du doppar ned handen i vattnet, koppla ur el-anslutningar till alla apparater som befinner sig i vattnet.
- Slå ifrån nätspänningen innan arbeten utförs på apparaten.



### ANVISNING

Apparaten är känslig. Hårda stötar och vibrationer kan skada mekaniska eller elektroniska komponenter.

- Undvik att apparaten utsätts för hårda slag eller vibrationer.

Apparaten kan installeras antingen i eller utanför vattnet.

- Täck aldrig över apparaten, brandrisk föreligger.
- Vid installation utanför vattnet måste ett säkerhetsavstånd på minst 50 cm till brännbara material beaktas. Installera apparaten vågrätt och stabilt på ett fast underlag.
- Vid installation utanför vattnet kan man använda jordspettet.

## Installera med jordspett

Gör så här:

B

1. Sätt in en fyrkantsmutter i båda sidor på lampan.
2. Skruva klämskruvar ett par varv i fyrkantmuttrarna och sätt lampan i hållaren.
  - Ställ in lampans lutning vid behov. (→ Ställa in lampans lutning)
3. Dra åt klämskruvarna.
4. Stick in jordspettet i marken.
5. Sätt på apparaten på jordspettet.

## Montera på vägg eller golv

Den medlevererade hållaren används för montering av lampan, antingen monteras på en bärande vägg eller placeras på marken (fast underlag).

- Montering i tak är inte tillåtet.

Gör så här:

C

1. Borra två hål med angivet avstånd.
2. Montera hållaren.
  - Använd lämpligt monteringsmaterial.
3. Sätt in en fyrkantsmutter i båda sidor på lampan.
4. Skruva klämskruvar i båda sidor ett par varv i fyrkantmuttrarna och sätt lampan i hållaren.
  - Ställ in lampans lutning vid behov. (→ Ställa in lampans lutning)
5. Dra åt klämskruvarna.

## Ställa in lampans lutning

Gör så här:

D

1. Lossa klämskruvarna på båda sidor om lampan.
2. Luta lampan till avsedd vinkel.
3. Dra åt klämskruvarna igen.

## Upprätta anslutningarna

F

- Varje lampa kan anslutas till strömkällan, antingen direkt eller med hjälp av en eller flera förlängningskablar LunAqua Power LED kabel 10 m (42636). Den maximala ledningslängden mellan en lampa och strömkällan bör inte överskrida 45 m.
- Överskrid inte max. anslutningseffekt för strömkällan. (→ bruksanvisning strömkälla)
- Bilden visar ett exempel på lampornas anslutning till en strömkälla. Olika anslutningsvarianter används beroende på lampa och strömkälla.

Gör så här:

E

1. Ta av skyddslocket från drivkretsen.
2. Anslut kontaktdonet och fixera med de båda skruvarna (max. 2,0 Nm).
  - Gummipackningen ska vara ren och sitta tätt.
  - Byt genast ut gummipackningen om den är skadad.

## Driftstart

Lampan styrs via strömkällan. (→ bruksanvisning för tillämpad OASE strömkälla)

## Felavhjälpning

Störning	Orsak	Åtgärd
En lampa lyser inte	Lampan har inte anslutits / försörjningsspänning saknas	Kontrollera alla ledningar och anslutningar
	Drivkretsen är defekt	Byt ut drivkretsen
	Lampan är defekt	Byt ut lampan
Lampans lyskraft avtar	Lampglaset är smutsigt	Rengör lampglaset
	Lampans lyskraft reduceras automatiskt vid stark värmeutveckling och övertemperaturskyddet.	Låt lampan svalna. Ta bort ytterligare värmekällor i närheten.
Vatten i lamphuset	Defekt packning	Kontrollera packningen

## Rengöring



### VARNING

Risk för allvarliga personskador av elektrisk spänning.

- Innan du doppar ned handen i vattnet, koppla ur el-anslutningar till alla apparater som befinner sig i vattnet.
- Slå ifrån nätspänningen innan arbeten utförs på apparaten.

Rengör apparaten vid behov med rent vatten och en mjuk borste.

- Se till att ingen fukt tränger in i apparaten.

## Byta ut lampglas

Gör så här:

G

1. Lossa skruvarna och ta bort överdelen.
2. Ta bort lampglaset och O-ringen.
3. Byt lampglaset.
4. Sätt ihop lampan i omvänd ordningsföljd.

## Förvaring / Lagring under vintern

Apparaten ska avinstalleras och lagras torrt om det kan förväntas att tillåtna vattentemperatur eller omgivningstemperaturer inte längre kommer att föreligga. (→ Tekniska data)

## Reservdelar

Apparaten arbetar säkert med originaldelar från OASE. Reservdelsritningar och reservdelar finns på vår internet-sida.



[www.oase-livingwater.com/spareparts\\_INT](http://www.oase-livingwater.com/spareparts_INT)

## Avfallshantering



### ANVISNING







Den här apparaten får inte kastas i hushållssoporna!

- Gör apparaten obrukbar genom att klippa av kablarna och lämna därefter in den till en återvinningscentral.

## Tekniska data

LunAqua Power LED XL		3000 Narrow Spot	3000 Spot	3000 Flood	3000 Wide Flood	4000 Narrow Spot	4000 Spot	4000 Flood	4000 Wide Flood
Artikelnummer	—	51968	57763	57762	57764	51970	51971	51969	51978
Strålningsvinkel	°	10	15	30	45	10	15	30	45
Belysningsström	lm	1250				1350			
Färgtemperatur vita LED:er	K	3000 ±200				4000 ±200			
Anslutningsspänning	V DC					24			
Strömförbrukning	mA					625			
Effekt	W					15			
Kapslingsklass	—					IP 68			
Övertemperatursskydd	—					Ja			
Energiklass	—					A+			
Antal vita LED:er	—					8			
Maximal livslängd	h					50000			
Maximalt nedsänkingsdjup	m					4			
Tillåten vattentemperatur (vid drift i vatten, produkt i aktiv status)	°C					+4 ... +35			
Tillåten omgivningstemperatur (vid drift utanför vatten, produkt i aktiv status)	°C					-10 ... +40			
Förvaringstemperatur (produkt i inaktiv status = strömlös)	°C					-20 ... +70			
Mått (L × B × H)	mm					145 × 160 × 182			
Kabellängd	m					5			
Vikt	kg					1,6			

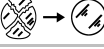
## Symboler på enheten

<b>IP 68</b>  4 m	Vattentät till 4 m djup
	Kapslingsklass III, skydd mot lågspänning
	Drift endast med säkerhetstransformator
	Minsta avståndet till det belysta föremålet måste uppgå till 0,5 m
	Byt ut alla glasplattor som har spruckit
	Får inte kastas i hushållsoporna
	Läs igenom och beakta bruksanvisningen



Alkuperäisen käyttöohjeen käännös

## VAROITUS

- Tätä laitetta saavat käyttää yli 8 -vuotiaat lapset, sekä henkilöt, joiden fyysiset, aistimelliset tai henkiset kyvyt ovat vähentyneet tai joilla ei ole tarvittavaa kokemusta ja tietoa, vain valvonnan alaisina ja kun heille on annettu opastusta laitteen turvallisesta käytöstä ja kun he ymmärtävät laitteen käytöstä mahdollisesti seuraavat vaarat.
- Lapset eivät saa leikkiä laitteella.
- Puhdistus ja käyttäjän suorittama huolto eivät saa tapahtua lasten toimesta ilman valvontaa.
- Laitteen saa yhdistää vain silloin, kun laitteen ja virransyötön tiedot vastaavat toisiaan. Laitetiedot ovat tyyppikilvessä laitteessa, pakkauksessa tai tässä käyttöohjeessa.
- Sähköisku voi johtaa kuolemaan tai vakaviin vammoihin! Ennen vetten käsin koskettamista on vedessä olevat jännitteellä  $>12 \text{ V AC}$  tai  $>30 \text{ V DC}$  varustetut laitteet irrotettava virtaverkosta.
- Laitetta ei saa käyttää, jos sähköjohdot tai kotelo ovat vaurioituneet.
- Vaurioitunutta liitännäjohtoa ei voi vaihtaa. Laite on hävitettävä.

### Turvaohjeet

#### Määräystenmukainen sähköasennus

- Sähköasennusten täytyy vastata maakohtaisia asennusmääräyksiä ja ne saa suorittaa vain sähköalan ammattilainen.
- Sähköalan ammattilainen on henkilö, joka ammatillisen koulutuksen, tietojen ja kokemuksen perusteella on kykenevä ja oikeutettu arvioimaan ja suorittamaan hänelle annettuja töitä. Ammatillisena työskentelyyn kuuluu myös mahdollisten vaarojen tunnistaminen sekä noudatettavien paikallisten ja maakohtaisten normien, sääntöjen ja määräysten huomioinnottaminen.
- Laitteen liitäntä on sallittua vain, kun laitteen ja virransyötön tehoarvot vastaavat toisiaan. Laitetiedot ovat laitteen tyyppikilvessä, pakkauksessa tai tässä käyttöohjeessa.
- Kysymyksissä ja ongelmissa voi kääntyä sähköalan ammattilaisen puoleen.
- Pidennysjohtojen ja virranjakajien (esim. pistorasiarimojen) on oltava ulkokäyttöön sopivia (roiskevedeltä suojattuja).
- Suojaa avoimet verkkopistorasiat ja pistokeliitännät kosteudelta.

## Turvallinen käyttö

- Laitetta ei saa kantaa tai vetää sähköjohdosta.
- Johdot on asennettava suojattuina vaurioitumiselta ja kiinnitettävä huomiota siihen, että kukaan ei kompastu niihin.
- Laitteelle saa suorittaa vain sellaisia töitä, kuin tässä käyttöohjeessa on kuvattu. Jos ongelmia ei voi poistaa, on käännettävä valtuutetun asiakaspalvelupisteen tai epäselvässä tapauksessa valmistajan puoleen.
- Vain laitteeseen tarkoitettuja alkuperäisvaraosia ja -lisävarusteita saa käyttää.
- Käytä laitetta vain hyväksyttävän kuljettimen kanssa.
- Laitteeseen ei koskaan saa tehdä teknisiä muutoksia.
- Suoraan valolähteeseen ei saa katsoa.

## Ohjeita tähän käyttöohjeeseen

Tervetuloa OASE Living Water -yrietykseen. Tällä ostoksella **LunAqua Power LED XL** olette tehnyt hyvän valinnan. Lukekaa tämä käyttöohje huolellisesti läpi ennen laitteen ensimmäistä käyttöä ja tutustukaa laitteeseen. Kaikki tätä laitetta koskevat työt ja työt tällä laitteella saa suorittaa vain kyseessä olevan ohjeen mukaan. Noudattakaa ehdottomasti oikean ja turvallisen käytön ohjeita. Säilyttäkää tämä käyttöohje huolellisesti! Jos laite vaihtaa omistajaa, antakaa käyttöohje eteenpäin.

## Tämän ohjeen symbolit

### Varoitusohjeita

Tämän käyttöohjeen varoitusohjeet on luokiteltu merkkisanojen mukaan, jotka ilmoittavat vaaran vakavuuden.



### VAROITUS

- Tarkoittaa mahdollisesti vaarallista tilannetta.
- Noudattamatta jättäminen voi johtaa kuolemaan tai hyvin vakaviin vammoihin.



### OHJE

Tietoja, jotka auttavat ymmärtämään tai ennaltaehkäisemään mahdolliset aineelliset tai ympäristövahingot.

## Muita ohjeita

- A Viittaus johonkin kuvaan esim. Kuva A.  
→ Viittaus johonkin toiseen lukuun.

## Toimituksen sisältö

A

<input type="checkbox"/> A	LunAqua Power LED XL
1	1 × valo
2	1 × pidike
3	2 × neliömutteri
4	2 × kiinnitysruuvi
5	1 × maapiikki

## Tuotekuvaus

LunAqua Power LED XL on tukeva valo, jossa on LED-lamput, jotka mahdollistavat helpon ja turvallisen käytön veden ala- ja yläpuolella (4 metriin saakka)

## Lisätarvikkeet

LunAqua Power LED Kaapeli 10 m (42636) jatkojohtona kuljettimen ja valon välillä.

## Määräystenmukainen käyttö

LunAqua Power LED XL -laitetta on käytettävä vain seuraavasti:

- Suihkukaivoissa ja lammikoissa käyttöä varten.
- Veden ylä- ja alapuolella käyttöä varten.
- Teknisten tietojen käyttö ja noudattaminen. (→ Tekniset tiedot)
- Liitäntä sopivaan OASE-kuljettimeen.

## Paikoilleen asettaminen ja yhdistäminen



### VAROITUS

Vaarallinen sähköjännite voi johtaa kuolemaan tai vakaviin vammoihin!

- Irrota kaikkien vedessä olevien laitteiden verkkopistokkeet ennen kuin kosket veteen.
- Kytke verkkojännite pois päältä ennen töitä laitteelle.



### OHJE

Laitte on herkkä. Kovat iskut ja ravistelu saattavat vahingoittaa mekaanisia tai sähköisiä osia.

- Laitteeseen ei saa kohdistaa kovia iskuja eikä sitä saa ravistaa.

Laitte voidaan sijoittaa joko veteen tai veden ulkopuolelle.

- Laitetta ei koskaan saa peittää, muutoin muodostuu palovaara.
  - Asennettaessa veden ulkopuolelle on pidettävä vähintään 50 cm turvaväli palavaan materiaaliin.
- Aseta laite vaakasuoraan ja vakaasti lujalle pohjalle.
- Asennettaessa veden ulkopuolelle voidaan käyttää maapiikkiä.

## Kokoaminen maavartaan kanssa

Toimit näin:

B

1. Aseta valon molemmille puolille neliömutteri.
2. Kierrä kiinnitysruuvit neliömuttereihin muutama kierros ja aseta valaisin pidikkeeseen.
  - Säädä valaisimen kaltevuus tarvittaessa. (→ Valon kaltevuuden säätäminen)
3. Kiristä kiinnitysruuvit.
4. Aseta maapiikki maahan.
5. Aseta laite maapiikin päälle.

## Seinä- tai alustakiinnitys

Mukana toimitettu pidike toimii valon kiinnittimenä, valinnan mukaan kantavaan seinään tai pohjaan (kiinteä alusta).

- Kattoon kiinnittäminen ei ole sallittua.

Toimit näin:

- C
1. Poraa kaksi reikää määritetylle etäisyydelle.
  2. Kiristä pidike.
    - Käytä sopivaa kiinnitysmateriaalia.
  3. Aseta valon molemmille puolille neliömutteri.
  4. Kierrä molemmilla puolilla kiinnitysruuvit neliömuttereihin muutama kierros ja aseta valaisin pidikkeeseen.
    - Säädä valaisimen kaltevuus tarvittaessa. (→ Valon kaltevuuden säätäminen)
  5. Kiristä kiinnitysruuvit.

## Valon kaltevuuden säätäminen

Toimit näin:

- D
1. Löysää molemmilla puolilla valon kiinnitysruuvit.
  2. Kallista lamppua halutun mukaisesti.
  3. Kiristä kiinnitysruuvit paikalleen.

## Liitäntöjen suorittaminen

- F
- Jokainen valo voidaan kiinnittää kuljettimeen joko suoraan tai yhtä tai usempaa jatkojohtoa, LunAqua Power LED -kaapeli 10 m (42636), käyttämällä. Lampun ja kuljettimen välisen johdon enimmäispituuden tulisi olla korkeintaan 45 m.
  - Kuljettimen enimmäiskytkentätehoa ei saa ylittää. (→ kuljettimen käyttöohje)
  - Kuvassa on esimerkki valojen liittämisestä kuljettimeen. Valaisimen ja kuljettimen mukaan muut liitäntämahdollisuudet ovat mahdollisia.

Toimit näin:

- E
1. Irrota kuljettimen suoja.
  2. Kiinnitä pistoliitin ja varmista se kahdella ruuvilla (enint. 2,0 Nm).
    - Kumitiiviste on oltava puhdas ja istuttava tiiviisti.
    - Vaihda vaurioitunut kumitiiviste.

## Käyttöönotto

Valoa ohjataan kuljettimella. (→ käytetyn OASE-kuljettimen käyttöohje)

## Häiriöiden korjaaminen

Häiriö	Syy	Korjaus
Valo ei pala	Valoa ei ole liitetty / syöttöjännite puuttuu	Tarkista kaikki johdot ja liitännät
	Kuljetin viallinen	Vaihda kuljetin
	Lamppu viallinen	Vaihda lamppu
Valon voimakkuus vähenee	Lampun lasi likaantunut	Puhdista lampun lasi
	Kovan lämpenemisen yhteydessä valoteho pienenee automaattisesti ylläämpösuojauksen avulla.	Anna valojen jäähtyä. Pidä kaukana lämmönlähteistä
Valokotelossa vettä	Tiiviste viallinen	Tarkasta tiiviste

## Puhdistus



### VAROITUS

Vaarallinen sähköjännite voi johtaa kuolemaan tai vakaviin vammoihin!

- Irrota kaikkien vedessä olevien laitteiden verkkopistokkeet ennen kuin kosket veteen.
- Kytke verkkojännite pois päältä ennen töitä laitteelle.

Puhdista laite tarvittaessa kirkaalla vedellä ja pehmeällä harjalla.

- Varmista, ettei laitteeseen pääse kosteutta.

## Lampun lasin vaihto

Toimit näin:

G

1. Avaa ruuvit ja poista yläosa.
2. Poista lampun lasi ja o-rengas.
3. Vaihda lampun lasi
4. Kokoa lamppu päinvastaisessa järjestyksessä.

## Varastointi/säilytys talven yli

Laite on poistettava ja sitä on säilytettävä kuivassa tilassa, jos sallittua veden tai ympäristön lämpötilaa ei ole.  
(→ Tekniset tiedot)

## Varaosat

OASEn alkuperäisosa käyttämällä laite on aina turvallinen ja toimii edelleen luotettavasti.  
Varaosapiirroksia ja varaosia löytyy verkkosivustostamme.



[www.oase-livingwater.com/spareparts\\_INT](http://www.oase-livingwater.com/spareparts_INT)

## Hävittäminen



### OHJE







Tätä laitetta ei saa hävittää talousjätteiden mukana.

- Tee laite käyttökelvottomaksi leikkaamalla laitteen johto poikki ja toimita se kierrätyskeskukseen.

## Tekniset tiedot

LunAqua Power LED XL		3000 Narrow Spot	3000 Spot	3000 Flood	3000 Wide Flood	4000 Narrow Spot	4000 Spot	4000 Flood	4000 Wide Flood
Tuotenumero	—	51968	57763	57762	57764	51970	51971	51969	51978
Säteen kulma	°	10	15	30	45	10	15	30	45
Valovirta	Osassa	1250				1350			
Väriämpötila valkoiset LEDit	K	3000 ±200				4000 ±200			
Liitäntäjännite	V DC					24			
Virrankulutus	mA					625			
Ottoteho	W					15			
Suojausluokka	—					IP 68			
Yliämpötilasuojia	—					Kyllä			
Energiätehokkuusluokka	—					A+			
Valkoisten LEDien lukumäärä	—					8			
Maksimaalinen käyttöikä	h					50000			
Maksimaalinen sukellussyvyys	m					4			
Sallittu veden lämpötila (käytettäessä vedessä, tuote aktiivisessa tilassa)	°C					+4 ... +35			
Sallittu ympäristön lämpötila (käytettäessä veden ulkopuolella, tuote aktiivisessa tilassa)	°C					-10 ... +40			
Varastointilämpötila (Tuote ei käytössä = virraton)	°C					-20 ... +70			
Mitat (P x L x K)	mm					145 × 160 × 182			
Kaapelin pituus	m					5			
Paino	kg					1,6			

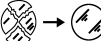
## Laitteessa olevat symbolit

<b>IP 68</b> 	Vesitiivis 4 m syvyyteen asti
	Suojausluokka III, pienjännitesuojaus
	Käytä vain suojamuuntajan kanssa
	Pienimmän etäisyyden valaistuun kohteeseen tulee olla 0,5 m
	Vaihda vaurioitunut lasilevy
	Ei saa hävittää tavallisen kotitalousjätteen mukana
	Käyttöohje on luettava ja sitä on noudatettava



## FIGYELMEZTETÉS

- A jelen készüléket 8 évesnél idősebb gyermekek, valamint csökkent fizikai, érzékszervi vagy mentális képességű, ill. hiányos tapasztalattal és megfelelő tudással rendelkező személyek akkor kezelhetik, ha felügyelet alatt állnak, vagy a készülék biztonságos használata vonatkozásában eligazításban részesültek, és megértették az ebből eredő veszélyeket.
- Gyermekek nem játszhatnak a készülékkel.
- Tisztítást és a felhasználó által végzendő karbantartási munkákat nem végezhetnek olyan gyermekek, akik nem állnak felügyelet alatt.
- Csak akkor csatlakoztassa a készüléket, ha a készülék és az áramellátás elektromos adatai megegyeznek. A készülék adatai a típustáblán, a csomagoláson vagy ebben az útmutatóban találhatóak meg.
- Áramütés okozta halálos vagy súlyos sérülések lehetségesek! Mielőtt vízbe nyúlnak, a 12 V AC -t vagy 30 V DC-t meghaladó feszültséggel üzemelő készülékeket le kell választani az elektromos hálózatról.
- A készüléke nem szabad használni sérült elektromos vezetékek vagy sérült burkolat esetén.
- A sérült csatlakozó vezeték nem cserélhető ki. Ártalmatlanítsa hulladékként az eszközt.

### Biztonsági útmutatások

#### Előírászerű elektromos telepítés

- Az elektromos szerelési munkálatoknak meg kell felelniük a létesítésre vonatkozó nemzeti rendelkezéseknek, és ezeket kizárólag villamossági szakember végezheti el.
- Egy személy akkor számít villamossági szakembernek, ha szakmai képzése, ismeretei és tapasztalatai alapján képes és jogosult a rábízott munkát felmérni és elvégezni. A szakembernek képesnek kell lennie a lehetséges veszélyek felismerésére, valamint a vonatkozó regionális és nemzeti szabványok, előírások és rendelkezések betartására is.
- A készülék csatlakoztatása csak akkor megengedett, ha a készülék és az áramellátás elektromos adatai megegyeznek. A készülék adatai a típustáblán, a csomagoláson vagy ebben az útmutatóban találhatóak meg.
- Kérdések és problémák esetén forduljon villamossági szakemberhez.
- A hosszabbító vezetékeknek és elosztóknak (pl. elosztóság) alkalmasnak kell lenniük szabadban történő használatra (fröccsenő víz elleni védelem).
- A nyitott csatlakozódugót és a kapcsolóhévelyt óvni kell a nedvességtől.

## Biztonságos üzemeltetés

- A készüléket nem szabad az elektromos vezetéknel fogva hordozni vagy húzni.
- A vezetékeket sérülésektől védetten fedtesse le és ügyeljen arra, hogy senki ne eshessen el bennük.
- Csak olyan munkálatokat végezzen a készüléken, amelyek a jelen útmutatóban ismertetve vannak. Ha az adott probléma nem szüntethető meg, forduljon felhatalmazott ügyfélszolgálati ponthoz vagy kétség esetén a gyártóhoz.
- A készülékhez csak eredeti pótalkatrészeket és tartozékokat használjon.
- A készüléket csak a megengedett meghajtóval üzemeltesse.
- Soha ne hajtson végre műszaki változtatásokat a készüléken.
- Nem szabad közvetlenül a fényforrásba nézni.

## Információk ehhez a használati útmutatóhoz

Üdvözljük az OASE Living Water nevében. Ön ezen termék **LunAqua Power LED XL** megvásárlásával jó döntést hozott.

Az első használatba vétel előtt olvassa el gondosan a használati útmutatót és ismerkedjen meg a készülékkel. Az készülékkel, vagy a készüléken végzett bármilyen munka esetén tartsa be a jelen útmutatóban leírtakat.

A készülék helyes és biztonságos használata érdekében feltétlenül vegye figyelembe a biztonsági előírásokat.

Őrizzze meg gondosan a jelen használati útmutatót. Ha másnak adja a készüléket, adja oda ezt a használati útmutatót is.

## A jelen útmutatóban használt szimbólumok

### Figyelmeztetések

A jelen útmutatóban található figyelmeztetések jelzőszavak segítségével vannak csoportosítva, amelyek jelzik a veszély mértékét.



### FIGYELMEZTETÉS

- Lehetséges veszélyes helyzetet jelöl.
- A figyelmeztetés figyelmen kívül hagyása halált vagy rendkívül súlyos sérüléseket okozhat.



### ÚTMUTATÁS

A jobb megértést vagy a lehetséges anyagi és környezeti károk megelőzésére szolgáló információk.

## További útmutatások

- A Hivatkozás ábrára, pl. A ábra.
- Hivatkozás egy másik fejezetre.

## Csomagolás

- A

<input type="checkbox"/> A	LunAqua Power LED XL
1	1 db lámpa
2	1 db tartó
3	2 db négylapú anya
4	2 db szorítócsavar
5	1 db földbe szúrható rögzítőnyárs



## Termékleírás

LunAqua Power LED XL egy erős lámpa LED-es világítóeszközzel, amely egyszerű és biztonságos víz feletti és víz alatti üzemeltetést tesz lehetővé (akár 4 méterig).

### Tartozékok

LunAqua Power LED 10 m-es kábel (42636) hosszabbító vezetéként a meghajtó és a lámpa között.

### Rendeltetésszerű használat

Az LunAqua Power LED XL készülék kizárólag a következőképpen használandó:

- Szökőkutakhoz és tavakhoz használható.
- Szárazföldi és vízi használatra.
- Üzemeltetés a műszaki adatok betartása mellett. (→ Műszaki adatok)
- Csatlakoztatás megfelelő OASE meghajtóra.

### Felállítás és csatlakoztatás



#### FIGYELMEZTETÉS

Halál vagy súlyos sérülések veszélyes elektromos feszültség miatt!

- Mielőtt vízbe nyúlna, feszültségmentesítse az összes, vízben lévő készüléket.
- A készüléken végzendő munka megkezdése előtt kapcsolja le a hálózati feszültséget.



#### MEGJEGYZÉS

A készülék érzékeny. Az erős ütések és rázkódások megrongálhatják a mechanikus vagy elektronikus alkatrészeket.

- Kerülni kell a készüléket érő erős ütések és rázkódásokat.

A készülék vízben vagy vízen kívül egyaránt felállítható.

- A készüléket soha nem szabad letakarni, mert fennáll a tűzveszély kockázata.
- Vízen kívüli felszerelés esetén az éghető anyagoktól legalább 50 cm-es biztonsági távolságot kell tartani.

A készüléket vízszintes helyzetben állítsa szilárd talapzatra.

- Vízen kívüli felszerelés esetén használható a földbe szűrhető rögzítőnyárs.

### Felállítás földbe szűrhető cövekekkel

Ez az alábbiak szerint végezhető el:

B

1. Helyezzen a lámpába mindkét oldalon egy négylapú anyát.
2. Csavarja be néhány fordulattal a szorítócsavart a négylapú anyába, majd helyezze a lámpát a tartóba.
  - Szükség esetén állítsa be a lámpa hajlásszögét. (→ A lámpa hajlásszögének beállítása)
3. Szorítsa meg a szorítócsavarokat.
4. Szúrja a talajba a földbe szűrhető rögzítőnyársat.
5. Szúrja a készüléket a földbe szűrhető rögzítőnyársra.

### Fali vagy padlóra szerelés

A mellékelt tartó segítségével a lámpa tetszés szerint rögzíthető teherbíró falon vagy talajon (szilárd altalaj).

- A mennyezeten való rögzítés nem megengedett.

Ez az alábbiak szerint végezhető el:

- C
1. A megadott távolságban fúrjon két furatot.
  2. Rögzítse a tartót.
    - Használjon megfelelő rögzítő anyagot.
  3. Helyezzen a lámpába mindkét oldalon egy négylapú anyát.
  4. Csavarja a szorítócsavart néhány fordulattal mindkét oldalon a négylapú anyába, majd helyezze a lámpát a tartóra.
    - Szükség esetén állítsa be a lámpa hajlásszögét. (→ A lámpa hajlásszögének beállítása)
  5. Szorítsa meg a szorítócsavarokat.

### A lámpa hajlásszögének beállítása

Ez az alábbiak szerint végezhető el:

- D
1. Oldja a szorítócsavarokat a lámpa mindkét oldalán.
  2. Igény szerint állítsa be a lámpa dőlését.
  3. Húzza meg ismét a szorítócsavarokat.

### A csatlakozások kialakítása

- F
- Minden lámpa csatlakoztatható közvetlenül vagy egy, ill. több hosszabbító vezetékkel – 10 m-es (42636) LunAqua Power LED kábel – a meghajtóhoz. A lámpa és a meghajtó közötti maximális vezeték hossz nem lépheti túl a 45 m-t.
  - A meghajtó maximális csatlakozási teljesítménye nem léphető túl. (→ meghajtó használati útmutató)
  - Az ábrán a meghajtóra csatlakoztatott lámpák példája látható. A lámpától és a meghajtótól függően más csatlakoztatási változatok is lehetségesek.

Ez az alábbiak szerint végezhető el:

- E
1. Vegye le a meghajtóról a védősapkát.
  2. Illessze fel a dugaszolható összekötőt és biztosítsa a két csavarral (max. 2,0 Nm).
    - A gumitömítésnek tisztának kell lennie és pontosan kell illeszkednie.
    - A sérült gumitömítést cserélje ki.

### Üzembe helyezés

A lámpa a meghajtón keresztül vezérelt. (→ a használt OASE meghajtó használati útmutatója)

### Hibaelhárítás

Hiba	Ok	Megoldás
A lámpa nem világít	A lámpa nincs csatlakoztatva / Nincs tápfeszültség	Ellenőrizzen minden vezetékét és csatlakozót
	A meghajtó hibás.	Cserélje ki a meghajtót.
	A lámpa meghibásodott	Cserélje ki a lámpát.
A lámpa fényereje csökken	A lámpaüveg koszos	Tisztítsa meg a lámpaüveget
	Erős hőfejlődés esetén a fényerőt automatikusan szabályozza a túlmelegedés elleni biztosítás	Hagyja lehűlni a lámpát. További hőforrásoktól tartsa távol
Víz került a lámpaházba	A tömítés hibás	Ellenőrizze a tömítést

## Tisztítás



### FIGYELMEZTETÉS

Halál vagy súlyos sérülések veszélyes elektromos feszültség miatt!

- Mielőtt vízbe nyúlna, feszültségmentesítse az összes, vízben lévő készüléket.
- A készüléken végzendő munka megkezdése előtt kapcsolja le a hálózati feszültséget.

A készüléket lehetőség szerint tiszta vízzel és puha kefével tisztítsa.

- Ügyeljen arra, hogy ne jusson nedvesség a készülékbe.

### A lámpaüveg cseréje

Ez az alábbiak szerint végezhető el:

G

1. Oldja a csavarokat és távolítsa el a felső részt.
2. Távolítsa el a lámpaüveget és az O-gyűrűt.
3. Cserélje ki a lámpaüveget.
4. Fordított sorrendben szerelje össze a lámpát.

### Tárolás/Telelés

A készüléket le kell szerelni és száraz helyen kell tárolni, ha a vízhőmérséklet és a környezeti hőmérséklet nincs a megengedett tartományban. (→ Műszaki adatok)

### Pótalkatrészek

Az OASE eredeti alkatrészeivel a készülék biztonságos marad és továbbra is megbízhatóan működik. Alkatrészrajzokat és alkatrészeket internetes oldalunkon talál.



[www.oase-livingwater.com/alkatreszek](http://www.oase-livingwater.com/alkatreszek)

### Megsemmisítés



### ÚTMUTATÁS







A készüléket nem szabad háztartási hulladékként ártalmatlanítani.

- A készüléket a kábel levágásával használhatatlanná kell tenni, és az arra előírányzott visszavételi rendszeren keresztül kell ártalmatlanítani.

## Műszaki adatok

LunAqua Power LED XL		3000 Narrow Spot	3000 Spot	3000 Flood	3000 Wide Flood	4000 Narrow Spot	4000 Spot	4000 Flood	4000 Wide Flood
Cikkszám	—	51968	57763	57762	57764	51970	51971	51969	51978
Sugárzási szög	°	10	15	30	45	10	15	30	45
Fényáram	lm	1250				1350			
Fehér LED-ek színhőmérséklete	K	3000 ±200				4000 ±200			
Csatlakoztatási feszültség	V DC					24			
Áramfelvétel	mA					625			
Teljesítményfelvétel	W					15			
Védettségi osztály	—					IP 68			
Túl magas hőmérséklet elleni védelem	—					Igen			
Energiahatékonysági osztály	—					A+			
Fehér LED-ek száma	—					8			
Maximális élettartam	h					50000			
Maximális merülési mélység	m					4			
Megengedett vízhőmérséklet (vízben való üzemeltetés esetén, a termék bekapcsolt állapotban)	°C					+4 ... +35			
Megengedett környezeti hőmérséklet (ha készüléket vízben kívül használják, a termék bekapcsolt állapotban)	°C					-10 ... +40			
Tárolási hőmérséklet (termék kikapcsolt állapotban = árammentes)	°C					-20 ... +70			
Méreték (H x Sz x Ma)	mm					145 × 160 × 182			
Kábelhossz	m					5			
Súly	kg					1,6			

## A készüléken található jelölések

<b>IP 68</b>  4 m	Vizálló 4 m-es mélységig
	III védelmi osztály, védelem törpefeszültséggel
	Üzemeltetés csak biztonsági transzformátorral
	A megvilágított tárgyhoz képest a legkisebb távolságnak 0,5 m-nek kell lennie
	Helyettesít minden szétugrott üveglapot
	Ne ártalmatlanítsa a normál háztartási hulladékkal együtt
	Olvassa el és vegye figyelembe a használati útmutatót

## OSTRZEŻENIE

- Urządzenie może być używane przez dzieci od 8 lat i ponadto przez osoby o ograniczonych fizycznych i umysłowych zdolnościach, albo nie posiadających niezbędnego doświadczenia i wiedzy, gdy będą one pod nadzorem osoby odpowiedzialnej za bezpieczeństwo użytkownika tego urządzenia lub zostaną odpowiednio przez nią poinstruowane i poinformowane o wynikających stąd zagrożeniach.
- Dzieciom zabrania się zabawy z tym urządzeniem.
- Czyszczenie ani czynności serwisowe użytkownika nie mogą być wykonywane przez dzieci bez nadzoru osoby dorosłej.
- Urządzenie podłączyć tylko wtedy, gdy parametry elektryczne urządzenia i zasilania energią są zgodne. Dane urządzenia znajdują się na tabliczce znamionowej na urządzeniu; na opakowaniu lub w niniejszej instrukcji.
- Śmierć lub ciężkie obrażenia przez porażenie prądem są możliwe! Przed włożeniem rąk do wody należy odłączyć od sieci prądowej urządzenia będące pod napięciem  $>12 \text{ V AC}$  lub  $>30 \text{ V DC}$ .
- Nie używać urządzenia, gdy przewody elektryczne lub obudowa są uszkodzone.
- Uszkodzonego przewodu podłączeniowego nie można wymienić. Oddać urządzenie do utylizacji.

### Przepisy bezpieczeństwa

#### Instalacja elektryczna zgodna z przepisami

- Instalacje elektryczne muszą odpowiadać krajowym przepisom instalacyjnym i mogą być wykonywane tylko przez specjalistów elektryków.
- Specjalistą elektrykiem jest osoba, która w oparciu o swoje wykształcenie, wiedzę i doświadczenie jest zdolna i uprawniona do oceny oraz przeprowadzenia końcowego oddania do eksploatacji wykonanych prac. Do zadań specjalistów należy też określenie potencjalnych niebezpieczeństw i zapewnienie przestrzegania obowiązujących miejscowych oraz krajowych norm, przepisów i postanowień.
- Podłączenie urządzenia jest dozwolone tylko wtedy, gdy parametry elektryczne urządzenia i zasilania energią są zgodne. Dane urządzenia znajdują się na tabliczce znamionowej na urządzeniu; na opakowaniu lub w niniejszej instrukcji.
- W przypadku pytań i problemów należy zwrócić się do specjalisty elektryka.
- Przedłużacze przewodów i rozdzielacze prądu (np. listwy z gniaздkami) muszą być przeznaczone do użytkowania na wolnym powietrzu (zabezpieczone przed rozpryskami wody).
- Otwarte gniazdka i wtyczki chronić przed wilgocią.

## Bezpieczna eksploatacja

- Nie przenosić ani ciągnąć urządzenia chwytając za przewód elektryczny.
- Przewody należy układać w sposób chroniony przed uszkodzeniami i tak, żeby nie stanowiły niebezpieczeństwa potknięcia się.
- Przy urządzeniu należy wykonywać tylko te prace, które są opisane w niniejszej instrukcji. Jeśli nie da się usunąć problemu we własnym zakresie, to należy zwrócić się do autoryzowanego punktu serwisowego lub w razie wątpliwości do producenta.
- Używać tylko oryginalnych części zamiennych i oryginalnego wyposażenia dodatkowego.
- Urządzenie użytkować tylko z dozwolonym rozdzielaczem.
- Nie dokonywać żadnych przeróbek technicznych urządzenia.
- Nie kierować wzroku bezpośrednio na źródło światła.

## Przedmowa do instrukcji użytkowania

Witamy w OASE Living Water. Kupując **LunAqua Power LED XL**, dokonali Państwo dobrego wyboru.

Przed pierwszym uruchomieniem urządzenia należy uważnie przeczytać instrukcję użytkowania i zapoznać się z zasadą działania urządzenia. Wszystkie prace dotyczące tego urządzenia mogą być wykonywane tylko zgodnie z zaleceniami dostarczonej instrukcji.

Bezwzględnie przestrzegać przepisów bezpieczeństwa pracy w odniesieniu do prawidłowego i bezpiecznego użytkowania.

Instrukcję użytkowania należy przechowywać w bezpiecznym miejscu. W przypadku sprzedaży urządzenia nowemu właścicielowi należy przekazać również instrukcję użytkowania.

## Symbole w niniejszej instrukcji

### Ostrzeżenia

Ostrzeżenia w niniejszej instrukcji są klasyfikowane przez hasła ostrzegawcze, które określają wielkość zagrożenia.



### OSTRZEŻENIE

- Określa możliwą niebezpieczną sytuację.
- W razie lekceważenia może dojść do wypadku z ciężkimi lub śmiertelnymi obrażeniami.



### WSKAZÓWKA

Informacje przyczyniające się do lepszego zrozumienia i do zapobiegania możliwym szkodom materialnym lub w środowisku naturalnym.

## Dalsze wskazówki

- A Odnośnik do rysunku, np. rysunek A.
- Odnośnik do innego rozdziału.

## Zakres dostawy

- A

<input type="checkbox"/> A	LunAqua Power LED XL
1	1 × lampa
2	1 × uchwyt
3	2 × nakrętki czworokątne
4	2 × śruba zaciskowa
5	1 × pręt do wbicia w ziemię

## Opis produktu

LunAqua Power LED XL jest solidną lampą z świetlówką LED, umożliwiającą łatwe i bezpieczne użytkowanie na powierzchni i sposób zanurzony (do głębokości 4 m).

### Akcesoria

LunAqua Power LED kabel 10 m (42636) jako przedłużacz przewodu między rozdzielaczem i lampą.

### Zastosowanie zgodne z przeznaczeniem

LunAqua Power LED XL wyłącznie używać w następujący sposób:

- Do stosowania w instalacjach fontannowych i stawach.
- Do stosowania nad i pod wodą.
- Eksploatacja w warunkach zgodnych z danymi technicznymi. (→ Dane techniczne)
- Podłączenie do odpowiedniego rozdzielacza marki OASE.

### Ustawienie i podłączenie



#### OSTRZEŻENIE

Śmierć lub ciężkie obrażenia przez porażenie niebezpiecznym napięciem elektrycznym!

- Przed włożeniem rąk do wody należy odłączyć napięcie sieciowe wszystkich znajdujących się w wodzie urządzeń.
- Przed rozpoczęciem prac przy urządzeniu należy odłączyć napięcie sieciowe.



#### WSKAZÓWKA

Urządzenie jest wrażliwe. Mocne uderzenia i wstrząsy mogą wywołać uszkodzenie części mechanicznych lub elektrycznych.

- Zapobiegać mocnym uderzeniem i wstrząsom urządzenia.

Urządzenie można ustawić zarówno pod wodą jak i poza wodą, na powietrzu.

- Nigdy nie przykrywać urządzenia, w przeciwnym razie występuje zagrożenie pożarowe.
  - W razie ustawienia na zewnątrz stawu należy zachować odległość przynajmniej 50 cm od materiałów palnych.
- Urządzenie należy ustawić poziomo i stabilnie na mocnym podłożu.
- W razie ustawienia na zewnątrz stawu można użyć pręta do wbicia w ziemię.

### Montaż na pręcie zamocowanym w ziemi

Należy postępować w sposób następujący:

B

1. Po obu stronach włożyć do lampy nakrętki czworokątne.
2. Śruby zaciskowe wkręcić kilka obrotów do nakrętek czworokątnych, potem włożyć lampę do uchwytu.
  - Kąt nachylenia lampy ustawić według potrzeb. (→ Ustawienie kąta nachylenia lampy)
3. Dokręcić śruby zaciskowe.
4. Wbić pręt w ziemię.
5. Urządzenie nałożyć na pręt do wbicia w ziemię.

## Montaż na ścianie lub na dnie

Dostarczony uchwyt służy do mocowania lampy albo na wytrzymałej ścianie albo na posadzce (mocne podłoże).

- Mocowanie na strapie nie jest dozwolone.

Należy postępować w sposób następujący:

- C
1. Wywiercić dwa otwory w podanym odstępie.
  2. Przymocować uchwyt.
    - Użyć odpowiednich akcesoriów do mocowania.
  3. Po obu stronach włożyć do lampy nakrętki czworokątne.
  4. Po obu stronach wkręcić śruby zaciskowe kilka obrotów do nakrętek czworokątnych, potem nałożyć lampę na uchwyt.
    - Kąt nachylenia lampy ustawić według potrzeb. (→ Ustawienie kąta nachylenia lampy)
  5. Dokręcić śruby zaciskowe.

## Ustawienie kąta nachylenia lampy

Należy postępować w sposób następujący:

- D
1. Po obu stronach lampy odkręcić śruby zaciskowe.
  2. Ustawić wymagany kąt nachylenia lampy.
  3. Dokręcić ponownie śruby zaciskowe.

## Podłączenie

- F
- Każdą lampę można podłączyć bezpośrednio do rozdzielacza albo przy pomocy jednego lub kilku przewodów przedłużających LunAqua Power LED kabel 10 m (42636). Maksymalna długość przewodu pomiędzy lampą a rozdzielaczem nie może przekraczać 45 m.
  - Maksymalnej mocy podłączeniowej rozdzielacza nie wolno przekroczyć. (→ Instrukcja użytkowania rozdzielacza)
  - Na rysunku pokazano przykładowe podłączenie kilku lamp do jednego rozdzielacza. W zależności od typu lampy i rozdzielacza możliwe są także inne rozwiązania podłączenia.

Należy postępować w sposób następujący:

- E
1. Zdjąć osłonę ochronną z rozdzielacza.
  2. Nałożyć złącze wtykowe i przymocować je dwiema śrubami (maks. 2,0 Nm).
    - Uszczelka gumowa musi być czysta i dokładnie pasować.
    - Wymienić uszkodzoną uszczelkę gumową.

## Uruchomienie

Lampa jest sterowana poprzez rozdzielacz. (→ Instrukcja użytkowania zastosowanego rozdzielacza marki OASE)

## Usuwanie usterek

Usterka	Przyczyna	Środki zaradcze
Lampa nie świeci się	Lampa jest niepodłączona / brak napięcia zasilania	Skontrolować wszystkie przewody i przyłącza
	Rozdzielacz uszkodzony Lampa uszkodzona	Wymienić rozdzielacz Wymienić lampę
Spada jasność świecenia lampy	Zabrudzenie szklanej szybki lampy	Oczyszczyć szybki lampy
	W przypadku mocnego nagrzewania się lampy następuje automatyczne zredukowanie jasności świecenia przez układ zabezpieczenia termicznego.	Poczekać, aż lampa ulegnie ochłodzeniu. Lampę ustawić z dala od dodatkowych źródeł ciepła
Woda w obudowie lampy	Wadliwa uszczelka	Skontrolować stan uszczelki



## Czyszczenie



### OSTRZEŻENIE

Śmierć lub ciężkie obrażenia przez porażenie niebezpiecznym napięciem elektrycznym!

- Przed włożeniem rąk do wody należy odłączyć napięcie sieciowe wszystkich znajdujących się w wodzie urządzeń.
- Przed rozpoczęciem prac przy urządzeniu należy odłączyć napięcie sieciowe.

W razie potrzeby wyczyścić urządzenie czystą wodą i miękką szcztotką.

- Należy uważać, aby do urządzenia nie przedostała się wilgoć.

### Wymiana szybki lampy

Należy postępować w sposób następujący:

G

1. Odkręcić śruby i zdjąć część górną.
2. Usunąć szybkę lampy i uszczelkę typu o-ring.
3. Wymienić szybkę lampy.
4. Zmontować lampę wykonując czynności opisane powyżej w odwrotnej kolejności.

### Magazynowanie / Przechowywanie w okresie zimowym

Lampę należy odinstalować i przechowywać w suchym miejscu, gdy temperatura wody lub otoczenia nie mieści się w dozwolonym zakresie. (→ Dane techniczne)

### Części zamienne

Dzięki oryginalnym częściom zamiennym OASE urządzenie pozostaje bezpieczne i będzie nadal niezawodnie działać.

Rysunki i wykazy części zamiennych znajdują się na naszej stronie internetowej.



[www.oase-livingwater.com/czescizamienne](http://www.oase-livingwater.com/czescizamienne)

### Usuwanie odpadów



#### WSKAZÓWKA







Urządzenia nie wolno wyrzucać do pojemnika na odpady komunalne.

- Urządzenie uczynić nienadającym się do użytku poprzez odcięcie kabla zasilającego i oddać do utylizacji tylko poprzez przewidziany do tego system zwrotów.

## Dane techniczne

LunAqua Power LED XL		3000 Narrow Spot	3000 Spot	3000 Flood	3000 Wide Flood	4000 Narrow Spot	4000 Spot	4000 Flood	4000 Wide Flood
Nr artykułu	—	51968	57763	57762	57764	51970	51971	51969	51978
Kąt rozwarcia strumienia światła	°	10	15	30	45	10	15	30	45
Strumień światła	lm	1250				1350			
Temperatura barwowa światła białego LED	K	3000 ±200				4000 ±200			
Napięcie przyłączeniowe	V DC					24			
Pobór prądu	mA					625			
Pobór mocy	W					15			
Klasa ochrony	—					IP 68			
Zabezpieczenie termiczne	—					Tak			
Klasa efektywności energetycznej	—					A+			
Liczba białych LED	—					8			
Maksymalny okres trwałości	h					50000			
Maksymalna głębokość zanurzenia	m					4			
Dozwolona temperatura wody (w przypadku eksploatacji w wodzie, produkt w aktywowanym stanie)	°C					+4 ... +35			
Dozwolona temperatura otoczenia (w przypadku eksploatacji poza wodą, produkt w aktywowanym stanie)	°C					-10 ... +40			
Temperatura przechowywania (produkt w stanie nieaktywnym = brak napięcia)	°C					-20 ... +70			
Wymiary (D x S x W)	mm					145 × 160 × 182			
Długość kabla	m					5			
Masa	kg					1,6			

## Symbole na urządzeniu

<b>IP 68</b> 	Wodoszczelna aż do głębokości zanurzenia 4 m.
	Klasa ochrony III, ochrona przez niskie napięcie
	Eksploatacja tylko z transformatorem zabezpieczającym
	Najmniejsza odległość od oświetlonego przedmiotu musi wynosić 0,5 m.
	Wymienić każdą pękniętą szybkę szklaną
	Nie wyrzucać produktu do śmieci domowych
	Przeczytać i przestrzegać instrukcji użytkowania

Překlad originálu Návodu k použití.

## VAROVÁNÍ

- Tento přístroj nesmí být používán dětmi do 8 let a kromě toho i osobami se sníženými fyzickými, sensorickými nebo mentálními schopnostmi nebo nedostatkem zkušeností a vědomostí, pokud nejsou pod dohledem nebo nebyly poučeny o bezpečném používání přístroje a mohou z tohoto důvodu vzniknout nebezpečí.
- Děti si nesmí s přístrojem hrát.
- Čištění a uživatelská údržba nesmí být prováděna dětmi bez dozoru.
- Přístroj zapojte pouze tehdy, shodují-li se elektrické údaje přístroje s údaji elektrického napájení. Údaje o přístroji se nachází na typovém štítku přístroje, na obalu nebo v tomto návodu.
- Může dojít ke smrti nebo těžkým zraněním elektrickým proudem! Dříve, než sáhnete do vody, odpojte ze sítě přístroje ve vodě s napětím >12 V AC nebo >30 V DC.
- Přístroj nesmíte používat, pokud jsou poškozené elektrické vodiče nebo kryty.
- Poškozený přívodní kabel nelze vyměnit. Přístroj zlikvidujte.

### Bezpečnostní pokyny

#### Elektrická instalace podle předpisů

- Elektrické instalace musí odpovídat národním ustanovením pro zřizovatele a smí je provádět pouze kvalifikovaný elektrikář.
- Za kvalifikovaného elektrikáře je považována osoba, která je na základě svého odborného vzdělání, znalostí a zkušeností způsobilá a oprávněná provádět jí zadané práce. Práce odborníka zahrnuje také rozeznání možného nebezpečí a dodržování příslušných místních a národních norem, předpisů a ustanovení.
- Připojení přístroje je povoleno pouze tehdy, shodují-li se elektrické údaje přístroje s údaji napájení proudem. Údaje o přístroji se nachází na typovém štítku přístroje, na obalu nebo v tomto návodu.
- S případnými otázkami a potížemi se obraťte na kvalifikovaného elektrikáře.
- Prodlužovací vedení a elektrický rozvaděč (např. zásuvkový systém) musí být určeny k užití ve venkovním prostředí (odstřikující voda).
- Chraňte otevřené zástrčky a zásuvky před vlhkostí.

## Bezpečný provoz

- Nepřenášejte přístroj za elektrické vodiče ani jej za ně netahejte.
- Vodiče instalujte tak, aby byly chráněné před poškozením a pamatujte, že o ně nesmí nikdo zakopnout.
- Provádějte na přístroji pouze takové práce, které jsou popsány v tomto návodu. Pokud nelze problémy odstranit, kontaktujte autorizovaný zákaznický servis nebo v případě pochybností výrobce.
- Používejte pro přístroj pouze originální náhradní díly a příslušenství.
- Přístroj provozujte pouze s povoleným trafem.
- Nikdy neprovádějte technické změny na zařízení.
- Nedívejte se přímo do zdroje světla.

## Pokyny k tomuto návodu k použití

Vítejte u OASE Living Water. Koupě tohoto výrobku **LunAqua Power LED XL** byla dobrou volbou.

Ještě před prvním použitím tohoto zařízení si pečlivě přečtěte návod k použití a dobře se s vaším novým zařízením seznámete. Veškeré práce na tomto a s tímto přístrojem mohou být prováděny jen podle příloženého návodu.

Bezpodmínečně dodržujte bezpečnostní pokyny pro správné a bezpečné používání.

Tento návod k použití pečlivě uschovejte. Při změně vlastníka předejte i návod k použití.

## Symbyly použité v tomto návodu

### Varovné pokyny

Varovné pokyny v tomto návodě jsou klasifikovány pomocí signálních slov, které označují míru nebezpečí.



### VAROVÁNÍ

- Označuje možnou nebezpečnou situaci.
- Při nedodržení můžou být důsledkem smrt nebo těžká zranění.



### UPOZORNĚNÍ

Informace, které slouží pro lepší pochopení nebo předcházení možným materiálními škodám nebo škodám na životním prostředí.

## Další pokyny

A Odkaz na jeden z obrázků., např. obrázek A.

→ Odkaz k jiné kapitole.

## Rozsah dodávky

A

<input type="checkbox"/> A	LunAqua Power LED XL
1	1 × reflektor
2	1 × držák
3	2 × čtyřhranná matice
4	2 × upínací šroub
5	1 × zapichovací kolík

## Popis výrobku

LunAqua Power LED XL je robustní reflektor s LED žárovkami, které umožňuje jednoduchý a bezpečný provoz nad a pod vodou (až 4 m).

### Příslušenství

LunAqua Power LED kabel 10 m (42636) jako prodlužovací vedení mezi trafem a reflektorem.

### Použití v souladu s určeným účelem

LunAqua Power LED XL používat výhradně, jak uvedeno níže:

- K použití v zařízeních vodotrysků a jezírek.
- K použití nad a pod vodou.
- Provoz při dodržení technických údajů. (→ Technické údaje)
- Připojte k vhodnému OASE trafu.

## Instalace a připojení



### VAROVÁNÍ

Smrt nebo těžká zranění nebezpečným elektrickým napětím!

- Dříve než budete sahat do vody, vypněte veškerá zařízení nacházející se pod vodou, která jsou pod napětím.
- Než začnete pracovat se zařízením, odpojte síťové napětí.



### UPOZORNĚNÍ

Přístroj je citlivý. Silné nárazy a vibrace mohou poškodit mechanické nebo elektronické součásti.

- Zamezte tvrdým nárazům a otřesům přístroje.

Zařízení můžete umístit do vody nebo mimo vodu.

- Zařízení nikdy nezakrývejte, jinak hrozí nebezpečí vzniku požáru.
- Při instalaci mimo vodu se musí dodržovat bezpečnostní vzdálenost minimálně 50 cm od hořlavých materiálů.

Přístroj instalujte vodorovně a stabilně na pevný podklad.

- Při montáži mimo vodu lze použít zapichovací kolík.

### Instalace se zapichovacím kolíkem

Postupujte následovně:

B

1. Na obě strany reflektoru vložte čtyřhrannou matici.
2. Do čtvercových matic zašroubujte upínací šrouby, potom umístíte reflektor do držáku.
  - V případě potřeby nastavte sklon světla. (→ Nastavení sklonu světla)
3. Utáhněte upínací šrouby.
4. Zapíchněte zapichovací kolík do země
5. Přístroj nasuňte na zapichovací kolík.

## Upevnění na stěnu nebo na podlahu

Dodávaný držák slouží u uchycení reflektoru buď na nosnou stěnu nebo na zem (pevný podklad).

- Připevnění ke krytu není dovoleno.

Postupujte následovně:

- C
1. Vyvrtejte dva otvory ve stanovené vzdálenosti.
  2. Upevněte držák.
    - Používejte vhodný montážní materiál.
  3. Na obě strany reflektoru vložte čtyřhrannou matici.
  4. Do čtvercových matic na obou stranách zašroubujte upínací šrouby, potom umístěte reflektor do držáku.
    - V případě potřeby nastavte sklon světla. (→ Nastavení sklonu světla)
  5. Utáhněte upínací šrouby.

## Nastavení sklonu světla

Postupujte následovně:

- D
1. Na obou stranách povolte na reflektoru upínací šrouby.
  2. Reflektor nakloňte podle potřeby.
  3. Upínací šrouby opět utáhněte.

## Vytvoření připojení

- F
- Každý reflektor se může zapojit do trafo přímo nebo pomocí jednoho nebo více prodlužovacích kabelů LunAqua Power LED kabel 10 m (42636). Maximální délka kabelu mezi reflektorem a trafem nesmí překročit 45 m.
  - Nesmí být překročen max. příkon trafo. (→ Návod k použití trafo)
  - Obrázek ukazuje příklad připojení reflektoru k trafu. V závislosti na reflektoru a trafu jsou možné další možnosti připojení.

Postupujte následovně:

- E
1. Odstraňte z trafo ochrannou krytku.
  2. Nasadte konektor a zajistěte jej oběma šrouby (max. 2,0 Nm).
    - Pryžové těsnění musí být čisté a přesně dosedat.
    - Poškozené pryžové těsnění vyměňte.

## Uvedení do provozu

Světlo se reguluje trafem. (→ Návod k použití OASE trafo)

## Odstraňování poruch

Porucha	Příčina	Náprava
Reflektor nesvítil	Reflektor není připojení / chybí napájecí napětí	Zkontrolujte všechny kabely a zapojení
	Vadné trafo	Trafo vyměňte
	Vadný reflektor	Reflektor vyměňte
Intenzita reflektoru klesá	Sklo reflektoru je znečištěné	Vyčistit sklo reflektoru
	V případě silného generování tepla se intenzita reflektoru automaticky sníží pojistkou proti přehřátí.	Nechte reflektor vychladnout. Uchovávejte mimo dosah zdrojů tepla
Voda v krytu reflektoru	Poškozené těsnění	Zkontrolujte těsnění

## Čištění



### VAROVÁNÍ

Smrt nebo těžká zranění nebezpečným elektrickým napětím!

- Dříve než budete sahat do vody, vypněte veškerá zařízení nacházející se pod vodou, která jsou pod napětím.
- Než začnete pracovat se zařízením, odpojte síťové napětí.

V případě potřeby přístroj čistěte čistou vodou a měkkým kartáčem.

- Dbejte proto na to, aby do přístroje nevnikla voda.

### Výměna skla reflektoru

Postupujte následovně:

G

1. Povolte šrouby a odstraňte horní část.
2. Odstraňte sklo reflektoru a O-kroužek.
3. Vyměňte sklo reflektoru.
4. Reflektor smontujte v opačném pořadí.

### Uložení/zazimování

Pokud není přípustná teplota vody nebo teplota okolí, musí se přístroj odinstalovat a uložit na suchém místě.  
(→ Technické údaje)

### Náhradní díly

S originálními díly OASE zůstane zařízení bezpečné a bude nadále spolehlivě fungovat.

Výkresy náhradních dílů a náhradní díly naleznete na naší internetové stránce.



[www.oase-livingwater.com/nahradnidily](http://www.oase-livingwater.com/nahradnidily)

### Likvidace



### UPOZORNĚNÍ







Toto zařízení nesmí být likvidováno společně s domovním odpadem.

- Přístroj znehodnotit odříznutím kabelu a zabránit dalšímu použití. Zlikvidovat vhodným systémem zpětného odběru.

## Technické údaje

LunAqua Power LED XL		3000 Narrow Spot	3000 Spot	3000 Flood	3000 Wide Flood	4000 Narrow Spot	4000 Spot	4000 Flood	4000 Wide Flood
Číslo výrobku	—	51968	57763	57762	57764	51970	51971	51969	51978
Úhel vyzařování	°	10	15	30	45	10	15	30	45
Světelný proud	lm	1250				1350			
Barevná teplota bílých LED diod	K	3000 ±200				4000 ±200			
Připojovací napětí	V DC					24			
Příkon	mA					625			
Příkon	W					15			
Třída ochrany	—					IP 68			
Ochrana proti přehřátí	—					Ano			
Třída energetické účinnosti	—					A+			
Počet bílých LED diod	—					8			
Maximální životnost	h					50000			
Maximální hloubka ponoru	m					4			
Přípustná teplota vody (při provozu ve vodě, produkt v aktivním stavu)	°C					+4 ... +35			
Přípustná okolní teplota (při provozu mimo vodu, produkt v aktivním stavu)	°C					-10 ... +40			
Teplota skladování (Produkt v neaktivním stavu = bez napětí)	°C					-20 ... +70			
Rozměry (D Š V)	mm					145 × 160 × 182			
Délka kabelu	m					5			
Hmotnost	kg					1,6			

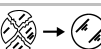
## Symboly na přístroji

<b>IP 68</b> 	Vodotěsný až do hloubky 4 m
	Třída ochrany III, ochrana při nízkém napětí
	Provoz pouze s bezpečnostním transformátorem
 0,5 m	Nejmenší vzdálenost k osvětlenému předmětu musí být 0,5 m.
	Vyměňte každou prasklou skleněnou tabulku
	Nevyhazujte do normálního domovního odpadu
	Přečtěte si návod k použití a řiďte se jím



## VÝSTRAHA

- Tento prístroj môžu používať deti staršie ako 8 rokov a osoby so zníženými fyzickými, zmyslovými alebo mentálnymi schopnosťami alebo s nedostatočnými skúsenosťami a znalosťami, keď sú pod dohľadom alebo boli poučené o bezpečnom používaní prístroja a pochopili nebezpečenstvá, ktoré z toho vyplývajú.
- Deti sa s prístrojom nesmú hrať.
- Deti nesmú vykonávať čistenie a používateľskú údržbu.
- Prístroj pripájajte iba vtedy, ak sa zhodujú elektrické údaje prístroja a jeho napájania. Údaje o prístroji sa nachádzajú na typovom štítku prístroja, na obale alebo v tomto návode na obsluhu.
- Smrť alebo ťažké zranenia spôsobené zásahom elektrického prúdu! Skôr ako siahnete do vody, odpojte od elektrickej siete prístroje s napätím >12 V AC alebo >30 V DC.
- Nepoužívajte zariadenie, ak sú elektrické prípojky alebo kryty poškodené.
- Poškodené pripojovacie vedenia sa nedajú nahradiť. Zlikvidujte prístroj.

### Bezpečnostné pokyny

#### Elektrická inštalácia podľa predpisov

- Elektrické inštalácie musia zodpovedať národným predpisom pre zriaďovateľov inštalácie a môže ich vykonávať iba kvalifikovaný elektrikár.
- Za kvalifikovaného elektrikára sa považuje osoba, ktorá je na základe svojho odborného vzdelania, znalostí a skúsenosti schopná a oprávnená posudzovať a vykonávať zadané činnosti. Práca odborníka zahŕňa tiež rozpoznanie možných nebezpečenstiev a rešpektovanie regionálnych a národných noriem, predpisov a nariadení.
- Pripojenie prístroja je povolené iba vtedy, ak sa zhodujú elektrické údaje prístroja a napájania elektrickým prúdom. Údaje o prístroji sa nachádzajú na typovom štítku prístroja, na obale alebo v tomto návode na obsluhu.
- Pri otázkach a problémoch sa obráťte na kvalifikovaného elektrikára.
- Predlžovacie rozvody a rozdeľovač prúdu (napr. lišty so zásuvkami) musia byť vhodné na používanie v vonku (chránené pred striekajúcou vodou).
- Otvorené zástrčky a zásuvky chráňte pred vlhkosťou.

## Bezpečná prevádzka

- Prístroj neneste a neťahajte za elektrické vedenie.
- Vedenia uložte tak, aby boli chránené pred poškodeniami a dbajte na to, aby o ne nemohol nikto zakopnúť.
- Na prístroji vykonávajte iba činnosti, ktoré sú opísané v tomto návode. Ak nie je možné problémy odstrániť, kontaktujte autorizované miesto zákazníckeho servisu alebo v prípade pochybností výrobcu.
- Používajte pre prístroj len originálne náhradné diely a príslušenstvo.
- Prístroj prevádzkujte len s povoleným ovládačom.
- Nikdy nevykonávajte technické zmeny na prístroji.
- Nikdy sa nepozerajte priamo do svetelného zdroja.

## Pokyny k tomuto Návodu na použitie

Víta Vás OASE Living Water. S kúpou **LunAqua Power LED XL** ste urobili dobré rozhodnutie.

Pred prvým použitím prístroja si starostlivo prečítajte návod na použitie a oboznámte sa s prístrojom. Všetky práce na tomto prístroji a s týmto prístrojom smú byť vykonávané len podľa priloženého návodu.

Bezpodmienečne dodržiavajte bezpečnostné pokyny pre správne a bezpečné používanie.

Tento návod na použitie starostlivo uschovajte. Pri zmene vlastníka, prosím odovzdajte ďalej aj návod na použitie.

## Symbody v tomto návode

### Výstražné upozornenia

Výstražné pokyny v tomto návode sú klasifikované signálnymi slovami, ktoré indikujú mieru ohrozenia.



#### VÝSTRAHA

- Označuje možnú nebezpečnú situáciu.
- V prípade nerespektovania môže mať za následok smrť alebo najťažšie poranenia.



#### UPOZORNENIE

Informácie, ktoré slúžia na lepšie porozumenie alebo na predchádzanie možným vecným škodám alebo poškodeniu životného prostredia.

## Ďalšie pokyny

A Odkaz na obrázok, napr. obrázok A.

→ Odkaz na inú kapitolu.

## Rozsah dodávky

A

<input type="checkbox"/> A	LunAqua Power LED XL
1	1 × svietidlo
2	1 × držiak
3	2 × štvorhranná matica
4	2 × sťahovacia skrutka
5	1 × zapichovací kolík

## Popis výrobku

LunAqua Power LED XL je robustné svetidlo s LED diódou, ktoré umožňuje jednoduchú a bezpečnú prevádzku vo vode a pod vodou (do 4 m).

## Príslušenstvo

LunAqua Power LED Kábel 10 m (42636) ako predlžovacie vedenie medzi ovládačom a svetidlom.

## Použitie v súlade s určeným účelom

LunAqua Power LED XL používajte výlučne nasledujúcim spôsobom:

- Pre nasadenie vo fontánach a jazierkach.
- Pre nasadenie nad a pod vodou.
- Prevádzka pri dodržaní technických údajov. (→ Technické údaje)
- Pripojenie na vhodný OASE ovládač.

## Inštalácia a pripojenie



### VÝSTRAHA

Smrť alebo ťažké zranenia spôsobené nebezpečným elektrickým napätím!

- Skôr než siahnete do vody, vypnite všetky zariadenia, ktoré sa vo vode nachádzajú.
- Pred prácami na prístroji vypnite sieťové napätie.



### UPOZORNENIE

Prístroj je citlivý. Silné údery a otrasy môžu poškodiť mechanické alebo elektronické diely.

- Zabráňte silným úderom a otrasom prístroja.

Prístroj sa môže inštalovať vo vode alebo mimo vody.

- Prístroj nikdy neprevádzkujte zakrytý, inak vzniká nebezpečenstvo požiaru.
- Pri inštalácii mimo vody sa musí dodržiavať bezpečnostná vzdialenosť minimálne 50 cm od horľavých materiálov. Zariadenie postavte vodorovne a stabilne na pevný podklad.
- Pri inštalácii mimo vody sa môže použiť zapichovací kolík.

## Inštalácia s kolíkom

Postupujte nasledovne:

B

1. Na oboch stranách svetidla osadte štvorhrannú maticu.
2. Sťahovacie skrutky zaskrutkujte niekoľkými otáčkami do štvorhranných matíc a potom osadte svetidlo do držiaka.
  - Podľa potreby nastavte sklon svetidla. (→ Nastavenie sklonu svetidla)
3. Utiahnite sťahovacie skrutky.
4. Zasuňte zapichovací kolík do podlahy.
5. Nasuňte prístroj na zapichovací kolík.

### Montáž na stenu alebo na zem

Dodaný držiak slúži na upevnenie svietidla, podľa voľby na nosnej stene alebo na podlahe (pevný podklad).

- Upevnenie na strope nie je povolené.

Postupujte nasledovne:

- C
1. Vyvrtajte dve diery s uvedeným odstupom.
  2. Upevnite držiak.
    - Používajte vhodný upevňovací materiál.
  3. Na obidve strany svietidla osadte štvorhrannú maticu.
  4. Sťahovacie skrutky zaskrutkujte na obidve strany niekoľkými otáčkami do štvorhranných matíc a potom osadte svietidlo do držiaka.
    - Podľa potreby nastavte sklon svietidla. (→ Nastavenie sklonu svietidla)
  5. Uťahnite sťahovacie skrutky.

### Nastavenie sklonu svietidla

Postupujte nasledovne:

- D
1. Na oboch stranách uvoľnite sťahovacie skrutky na svietidle.
  2. Svietidlo skloňte, ako si želáte.
  3. Sťahovacie skrutky opäť utiahnite.

### Vytvorenie pripojení

- F
- Každé svietidlo sa môže pripojiť na ovládač buď priamo alebo pomocou jedného alebo viacerých predlžovacích vedení LunAqua Power LED kábel 10 m (42636). Maximálna dĺžka vedenia medzi svietidlom a ovládačom nesmie prekročiť 45 m.
  - Maximálny inštalovaný príkon ovládača sa nesmie prekročiť. (→ Návod na použitie ovládača)
  - Na obrázku je zobrazený príklad pripojenia svietidiel na ovládač. V závislosti od svietidla a ovládača sú možné iné varianty pripojenia.

Postupujte nasledovne:

- E
1. Odnímate ochranný kryt na ovládači.
  2. Nasadte konektor a zaistite ho obomi skrutkami (max. 2,0 Nm).
    - Gumové tesnenie musí byť čisté a musí presne lícovať.
    - Poškodené gumové tesnenie vymeňte.

### Uvedenie do prevádzky

Svietidlo sa reguluje ovládačom. (→ Návod na obsluhu používaného OASE ovládača)

### Odstráňte poruchu

Porucha	Príčina	Náprava
Svietidlo nesvieti	Svietidlo nie je pripojené/chýba napájacie napätie	Skontrolujte všetky pripojky a káble
	Chybný ovládač	Vymeňte ovládač
	Svietidlo chybné	Vymeňte svietidlo
Intenzita svietidla sa znižuje	Sklo svetlometu je znečistené	Vyčistite sklo lampy
	Pri veľkej tvorbe tepla sa intenzita svetla automaticky zníži pomocou ochrany proti nadmernej teplote	Svietidlo nechajte vychladnúť. Udržujte v dostatočnej vzdialenosti od dodatočných zdrojov tepla
Voda v lampe	Poškodené tesnenie	Skontrolujte tesnenie

## Čistenie



### VÝSTRAHA

Smrť alebo ťažké zranenia spôsobené nebezpečným elektrickým napätím!

- Skôr než siahnete do vody, vypnite všetky zariadenia, ktoré sa vo vode nachádzajú.
- Pred prácami na prístroji vypnite sieťové napätie.

Prístroj v prípade potreby očistite čistou vodou a mäkkou kefkou.

- Dbajte na to, aby do prístroja nevnikla vlhkosť.

### Výmena skla lampy

Postupujte nasledovne:

G

1. Uvoľnite skrutky a odstráňte vrchný diel.
2. Odstráňte sklo lampy a tesniaci krúžok.
3. Vymeňte sklo lampy.
4. Svietidlo zmontujte v opačnom poradí.

### Uloženie/prezimovanie

Prístroj sa musí odinštalovať a uskladniť v suchu, keď nie je dosiahnutá prípustná teplota vody a teplota okolia.  
(→ Technické údaje)

### Náhradné diely

S originálnymi dielmi od firmy OASE zostane prístroj bezpečný a bude aj naďalej spoľahlivo fungovať.

Výkresy náhradných dielov a náhradné diely možno nájsť na našich internetových stránkach.



[www.oase-livingwater.com/spareparts\\_INT](http://www.oase-livingwater.com/spareparts_INT)

### Likvidácia



### UPOZORNENIE







Tento prístroj sa nesmie likvidovať spolu s domovým odpadom.

- Prístroj znefunkčnite odrezaním kábla a zlikvidujte ho cez príslušný zberný systém.

## Technické údaje

LunAqua Power LED XL		3000 Narrow Spot	3000 Spot	3000 Flood	3000 Wide Flood	4000 Narrow Spot	4000 Spot	4000 Flood	4000 Wide Flood
Číslo výrobku	—	51968	57763	57762	57764	51970	51971	51969	51978
Uhol vyžarovania	°	10	15	30	45	10	15	30	45
Svetelný tok	lm	1250				1350			
Teplota chromatickosti bielych LED diód	K	3000 ±200				4000 ±200			
Napájacie napätie	V jed- nosm.					24			
Príkon prúdu	mA					625			
Príkon	W					15			
Trieda ochrany	—					IP 68			
Ochrana pred nadmernou teplotou	—					Áno			
Trieda energetickej účinnosti	—					A+			
Počet bielych LED diód	—					8			
Maximálna životnosť	h					50000			
Maximálna hĺbka ponorenia	m					4			
Dovolená teplota vody (pri prevádzke vo vode, výrobok v aktívnom stave)	°C					+4 ... +35			
Dovolená teplota okolitého prostredia (pri prevádzke mimo vody, výrobok v aktívnom stave)	°C					-10 ... +40			
Teplota skladovania (výrobok v neaktívnom stave – bez prúdu)	°C					-20 ... +70			
Rozmery (D × Š × V)	mm					145 × 160 × 182			
Dĺžka kábla	m					5			
Hmotnosť	kg					1,6			

## Symboly na prístroji

<b>IP 68</b> 	Vodotesný do hĺbky 4 m
	Trieda ochrany III, ochrana pomocou malého napätia
	Prevádzka je dovolená len s bezpečnostným transformátorom
	Najmenšia vzdialenosť k osvetlenému predmetu musí byť 0,5 m
	Vymeňte každé prasknuté sklo
	Nelikvidujte s bežným komunálnym odpadom.
	Prečítajte si a dodržiavajte návod na použitie.

Prevod originalnih navodil za uporabo

## OPOZORILO

- To napravo lahko uporabljajo otroci, stari 8 let in več, ter osebe z zmanjšanimi telesnimi, zaznavnimi ali psihičnimi sposobnostmi ali osebe s pomanjkanjem izkušenj in znanja, če so pri tem pod nadzorom ali so bile seznanjene z varno uporabo naprave in razumejo posledične nevarnosti.
- Otroci se ne smejo igrati z napravo.
- Čiščenja in uporabniškega vzdrževanja ne smejo izvajati otroci, ki so brez nadzora.
- Napravo smete priključiti samo, če se električni podatki naprave ujemajo s podatki električnega napajanja. Podatke o napravi najdete na tipski tablici na napravi, na embalaži ali v teh navodilih.
- Možnosti smrti ali hudih telesnih poškodb zaradi električnega udara! Preden sežete v vodo, izključite naprave v vodi z napetostjo  $> 12\text{ V}$  na izmenični tok ali  $> 30\text{ V}$  na enosmerni tok iz električnega omrežja.
- Naprave ne uporabljajte, če so električni kabli ali ohišje poškodovani.
- Okvarjene priključne napeljave ni mogoče zamenjati. Odvrzite napravo med odpadke.

### Varnostna navodila

#### Pravilna električna namestitvev

- Električne instalacije morajo ustrezati nacionalnim graditeljskim določilom in jih sme prevzeti samo strokovnjak za elektriko.
- Oseba velja za strokovnjaka za elektriko, ko je kvalificiran zaradi svoje strokovne izobrazbe, znanja in izkušenj in je upravičen, da poveri in presodi delo in ga izvede. Delo strokovnjaka zajema tudi spoznavanje možnih nevarnosti in opazovanje zadevnih regionalnih in nacionalnih norm, predpisov in določil.
- Priključitev naprave je dovoljena samo, če se električni podatki naprave in priključek ujemajo. Podatke o napravi najdete na tipski tablici na napravi, na embalaži ali v teh navodilih.
- Če imate kakršnakoli vprašanja in probleme, se obrnite na strokovnjaka.
- Podaljšek napeljave in električni delilnik (npr. razdelilniki z več vtičnicami) morata biti primerna za uporabo na prostem (zaščiten pred škropljenjem).
- Nepokrite vtiče in vtičnice zaščitite pred vlago.

## Varna uporaba

- Naprave med nošenjem ne držite ali vlecite za električni kabel.
- Vode polagajte tako, da so zaščiteni pred poškodbami, hkrati pa pazite, da nihče ne more pasti čez njih.
- Na napravi opravljajte samo tista dela, ki so opisana v teh navodilih. Če težav ni mogoče odpraviti, se obrnite na pooblaščen servisno službo ali v primeru dvoma na proizvajalca.
- Za napravo uporabljajte samo originalne nadomestne dele in pribor.
- Napravo poganjajte samo z odobreno pogonsko enoto.
- Na napravi ni dovoljeno izvajati tehničnih sprememb.
- Ne glejte neposredno v vir svetlobe.

## Opozorila k navodilom za uporabo

Dobrodošli pri podjetju OASE Living Water. Z nakupom tega izdelka **LunAqua Power LED XL** ste dobro izbrali.

Pred prvo uporabo natančno preberite navodila za uporabo naprave in dobro spoznajte napravo. Vsa dela na in z tem aparatom se smejo izvajati samo v skladu s pričujočimi navodili za uporabo.

Obvezno upoštevajte varnostna navodila za varno in pravilno uporabo.

Navodila za uporabo skrbno shranite. V primeru menjave lastnika priložite napravi tudi navodila za uporabo.

## Simboli v teh navodilih

### Opozorila

Opozorila v teh navodilih so razvrščena s signalnimi besedami, ki prikazujejo stopnjo nevarnosti.



#### OPOZORILO

- Opisuje morebitno nevarno situacijo.
- Pri neupoštevanju lahko pride do smrti ali hudih telesnih poškodb.



#### OPOMBA

Informacije, ki so namenjene boljšemu razumevanju ali preprečevanju morebitne materialne ali okoljske škode.

## Dodatni napotki

- A Sklic na eno sliko, npr. sliko A.
- Sklic na neko drugo poglavje.

## Vsebina pošiljke

- A

<input type="checkbox"/> A	LunAqua Power LED XL
1	1 × svetilka
2	1 × držalo
3	2 × štiriroba matica
4	2 × prižemni vijak
5	1 × zemeljski klin



## Opis izdelka

LunAqua Power LED XL je robustna svetilka z LED-sijalko, ki omogoča enostavno in varno delovanje nad in pod vodo (do 4 m).

## Oprema

Kabel LunAqua Power LED dolžine 10 m (42636) kot podaljšek med pogonsko enoto in svetilko.

## Pravilna uporaba

Napravo LunAqua Power LED XL uporabljajte samo tako, kot je navedeno:

- Za uporabo v fontanah in ribnikih.
- Za uporabo nad in pod vodo.
- Obratovanje ob upoštevanju tehničnih podatkov. (→ Tehnični podatki)
- Priključite na ustrezno pogonsko enoto OASE.

## Postavitev in priklop



### OPOZORILO

Možnosti smrti ali hudih telesnih poškodb zaradi nevarne električne napetosti!

- Preden sežete v vodo, odklopite iz omrežne napetosti vse v vodi nahajajoče se naprave.
- Preden izvajate dela na napravi, jo odklopite iz omrežne napetosti.



### NASVET

Naprava je občutljiva. Trdi udarci in vibracije lahko poškodujejo mehanske ali elektronske dele.

- Preprečite trde udarce in vibracije.

Napravo lahko postavite bodisi pod vodo bodisi zunaj vode.

- Nikoli ne pokrivajte naprave, saj obstaja nevarnost požara.
  - Pri postavljanju izven vode morate upoštevati varnostno razdaljo najmanj 50 cm od vnetljivega materiala.
- Napravo postavite v vodoraven in stabilen položaj na trdno podlago.
- Za namestitev izven vode lahko uporabite zemeljski klin.

## Postavitev s klinom za zemljo

Postopek je naslednji:

B

1. Na obeh straneh vstavite v svetilko štiriobno matico.
2. Prižemna vijaka privijte v štiriobni matici z nekaj obrati, nato pa namestite svetilko v držalo.
  - Po potrebi nastavite nagib svetilke. (→ Nastavitev nagiba svetilke)
3. Trdno privijte prižemna vijaka.
4. V tla pritrdite zemeljski klin.
5. Namestite napravo na zemeljski klin.

## Pritrditev na steno ali tla

Priloženo držalo je namenjeno pritrditvi svetilke, in sicer na nosilno steno ali v tla (trdna podlaga).

- Pritrditev na strop ni dovoljena.

Postopek je naslednji:

C

1. Na navedeni razdalji izvrtajte dve luknji.
2. Pritrdite držalo.
  - Uporabite ustrezen montažni material.
3. Na obeh straneh vstavite v svetilko štiri-robno matico.
4. Prižemna vijaka privijte na obeh straneh v štiri-robni matici z nekaj obrati, nato pa namestite svetilko v držalo.
  - Po potrebi nastavite nagib svetilke. (→ Nastavitev nagiba svetilke)
5. Trdno privijte prižemna vijaka.

## Nastavitev nagiba svetilke

Postopek je naslednji:

D

1. Na obeh straneh odvijte prižemna vijaka na svetilki.
2. Svetilko nagnite glede na želje.
3. Ponovno trdno privijte prižemna vijaka.

## Vzpostavitev priključkov

F

- Na pogonsko enoto lahko vsako svetilko priključite neposredno ali z enim podaljškom 10-m kabla LunAqua Power LED (42636) ali več. Največja dolžina napeljave med posamezno svetilko in pogonsko enoto ne sme presegati 45 m.
- Ne smete prekoračiti maksimalne priključne moči pogonske enote. (→ navodila za uporabo pogonske enote)
- Na sliki je prikazan primer priključitve svetilk na pogonsko enoto. Glede na svetilko in pogonsko enoto so možne tudi druge različice priključitve.

Postopek je naslednji:

E

1. Odstranite zaščitni pokrov s pogonske enote.
2. Natakните priključek in ga zavarujte z vijakoma (maks. 2,0 Nm).
  - Gumijasto tesnilo mora biti čisto in mora se točno prilegati.
  - Poškodovano gumijasto tesnilo je treba zamenjati.

## Zagon

Svetilka je krmiljena prek pogonske enote. (→ navodila za uporabo nameščene pogonske enote OASE)

## Odpravljanje motenj

Motnja	Vzrok	Ukrep
Svetilka ne sveti	Svetilka ni priključena/ni oskrbovalne napetosti	Preverite vse napeljave in priključke.
	Pogonska enota je okvarjena.	Zamenjajte pogonsko enoto.
	Svetilka je okvarjena.	Zamenjajte svetilko.
Intenzivnost svetlobe svetilke se zmanjša	Šipa luči umazana	Očistite šipo luči
	V primeru razvoja močne toplote se intenzivnost svetlobe samodejno zmanjša zaradi previsoke temperature	Pustite svetilko, da se ohladi. Postavite stran od virov toplote
Voda v ohišju svetilke	Okvarjeno tesnilo	Preverite tesnilo

## Čiščenje



### OPOZORILO

Možnosti smrti ali hudih telesnih poškodb zaradi nevarne električne napetosti!

- Preden sežete v vodo, odklopite iz omrežne napetosti vse v vodi nahajajoče se naprave.
- Preden izvajate dela na napravi, jo odklopite iz omrežne napetosti.

Aparat po potrebi čistite s čisto vodo in mehko krtačo.

- Bodite pozorni na to, da v napravo ne bo zašla vlaga.

### Zamenjava šipe svetilke

Postopek je naslednji:

G

1. Odvijte vijake in odstranite zgornji del.
2. Odstranite šipo svetilke in O-obroč.
3. Zamenjajte šipo svetilke.
4. Svetilko sestavite v nasprotnem vrstnem redu.

### Skладиščenje/Prezimovanje

Napravo je treba demontirati in hraniti na suhem, če ni zagotovljena dovoljena temperatura vode ali temperatura okolice. (→ Tehnični podatki)

### Nadomestni deli

Z uporabo originalnih delov podjetja OASE je naprava še naprej varna in brezhibno deluje.

Risbe nadomestnih delov in nadomestne dele najdete na naši spletni strani.



[www.oase-livingwater.com/spareparts\\_INT](http://www.oase-livingwater.com/spareparts_INT)

### Odlaganje odpadkov



### OPOMBA







Te naprave ne smete zavreči med gospodinjske odpadke.

- Onemogočite uporabo naprave tako, da prerežete kable in ga predajte službi za odstranjevanje odpadkov.

## Tehnični podatki

LunAqua Power LED XL		3000 Narrow Spot	3000 Spot	3000 Flood	3000 Wide Flood	4000 Narrow Spot	4000 Spot	4000 Flood	4000 Wide Flood
Številka artikla	—	51968	57763	57762	57764	51970	51971	51969	51978
Kot svetlobe	°	10	15	30	45	10	15	30	45
Svetlobni tok	lm	1250				1350			
Barvna temperatura belih LED-lučí	K	3000 ±200				4000 ±200			
Priključna napetost	V DC					24			
Odjem toka	mA					625			
Nazivna moč	W					15			
Razred zaščite	—					IP 68			
Zaščita pred previsoko temperaturo	—					Da			
Razred energetske učinkovitosti	—					A+			
Število belih LED-lučí	—					8			
Maksimalna življenjska doba	h					50000			
Maksimalna potopna globina	m					4			
Dovoljena vodna temperatura (pri obratovanju v vodi, izdelek v aktivnem stanju)	°C					+4 ... +35			
Dovoljena okoljska temperatura (pri obratovanju izven vode, izdelek v aktivnem stanju)	°C					-10 ... +40			
Temperatura skladiščenja (izdelek v neaktivnem stanju = brez napajanja)	°C					-20 ... +70			
Mere (D × Š × V)	mm					145 × 160 × 182			
Dolžina kabla	m					5			
Teža	kg					1,6			

## Simboli na napravi

<b>IP 68</b> 	Vodotesnost do globine 4 m
	Razred zaščite III, zaščita z nizko napetostjo
	Obratovanje samo z varnostnim transformatorjem
	Najmanjša razdalja do osvetljenega predmeta mora znašati 0,5 m
	Vedno zamenjajte počeno šipo
	Ne vrzite med običajne gospodinske odpadke
	Preberite in upoštevajte navodila za uporabo

Prijevod originalnih uputa za uporabu

## UPOZORENJE

- Djeca od 8 i više godina i osobe sa smanjenim tjelesnim, osjetilnim ili mentalnim mogućnostima te s ograničenim iskustvom i znanjem ovaj uređaj smiju upotrebljavati samo uz nadzor ili ako su upućene u njegovu sigurnu uporabu i razumiju opasnosti koje iz nje proizlaze.
- Djeca se ne smiju igrati s uređajem.
- Djeca ne smiju obavljati radove čišćenja i korisničkog održavanja uređaja bez nadzora.
- Uređaj priključite samo ako se električni podaci uređaja podudaraju s podacima za napajanje. Podaci uređaja nalaze se na označnoj pločici na uređaju, na pakiranju ili u ovim uputama.
- Može doći do smrti ili teških ozljeda zbog strujnog udara! Prije nego dotaknete vodu, uređaje pod naponom >12 V AC ili >30 V DC koji se nalaze u vodi odvojite s električne mreže.
- Nemojte se koristiti uređajem ako su oštećeni električni vodovi ili kućište.
- Oštećen priključni vod ne može se zamijeniti. Uklonite uređaj

### **Sigurnosne napomene**

#### **Ispravne električne instalacije**

- Električne instalacije moraju odgovarati nacionalnim odredbama i smije ih obaviti samo elektrotehnički stručnjak.
- Elektrotehnički stručnjak osoba je koja je na temelju stručne izobrazbe, znanja i iskustva osposobljena i ovlaštena obavljati povjerene radove. Rad stručnjaka obuhvaća i prepoznavanje mogućih opasnosti te poštivanje regionalnih i nacionalnih normi, pravila i propisa.
- Priključivanje uređaja dopušteno je samo ako se električni podatci uređaja podudaraju s podacima električne mreže. Podatci uređaja nalaze se na označnoj pločici na uređaju, na pakiranju ili u ovom priručniku.
- Za sva pitanja i probleme obratite se elektrotehničkom stručnjaku.
- Produžni kabeli i strujni razdjelnici (npr. adapteri s više utičnica) moraju biti prikladni za vanjsku upotrebu (zaštićeni od prskanja vode).
- Zaštite otvorene prekidače i utičnice od vlage.

## Siguran rad

- Uređaj nemojte nositi ili povlačiti na električnim vodovima.
- Vodove položite tako da se ne mogu oštetiti i pripazite da nitko preko njih ne može pasti.
- Na uređaju izvodite samo zahvate opisane u ovim uputama. Ako probleme ne možete sami otkloniti, obratite se ovlaštenoj servisnoj službi ili – ako ste u nedoumici – samom proizvođaču.
- Za uređaj upotrebljavajte samo originalne rezervne dijelove i pribor.
- Uređaj stavite u pogon samo s dopuštenom pogonskom jedinicom.
- Nemojte nikada provoditi nikakve izmjene na uređaju.
- Nemojte gledati izravno u izvor svjetlosti.

## Savjeti uz ove upute za upotrebu

Dobrodošli u OASE Living Water. Kupnjom **LunAqua Power LED XL** učinili ste dobar izbor.

Prije prve upotrebe uređaja pažljivo pročitajte ovu uputu za upotrebu, te se upoznajte s uređajem. Svi radovi na ovom uređaju i s ovim uređajem smiju se izvoditi samo prema ovim uputama.

U svrhu ispravne i sigurne upotrebe, obvezno se pridržavajte uputa za sigurnost.

Brižno čuvajte ovu uputu za upotrebu. Ako uređaj predate drugome korisniku, obvezno mu prosljedite i ove upute.

## Simboli u ovim uputama

### Upozorenja

Upozorenja navedena u ovim uputama kategorizirana su prema signalnim riječima kojima se ukazuje na stupanj ugroze.



### UPOZORENJE

- Označava moguću opasnu situaciju.
- Posljedice zanemarivanja ove napomene mogu biti smrt ili najteže ozljede.



### NAPOMENA

Informacije koje služe za bolje razumijevanje ili izbjegavanje mogućih materijalnih šteta ili onečišćenja okoliša.

## Ostale napomene

A Referenca na jednu sliku, primjerice sliku A.

→ Referenca na neko drugo poglavlje.

## Opseg isporuke

A

<input type="checkbox"/> A	LunAqua Power LED XL
1	1 × svjetiljka
2	1 × držač
3	2 × četverokutna matica
4	2 × stezni vijak
5	1 × klin

## Opis proizvoda

LunAqua Power LED XL je robusna svjetiljka s LED svjetlosnim sredstvima koja dopušta jednostavan i siguran rad iznad i ispod vode (do 4 m).

## Dodatna oprema

LunAqua Power LED kabel od 10 m (42636) kao produžni vod između pogonske jedinice i svjetiljke.

## Namjensko korištenje

LunAqua Power LED XL rabite samo na sljedeći način:

- Za upotrebu u vodoskocima i jezercima.
- Za upotrebu iznad vode i pod vodom.
- Rad uz pridržavanje tehničkih podataka. (→ Tehnički podatci)
- Priključivanje na prikladnu OASE pogonsku jedinicu.

## Postavljanje i priključivanje



### UPOZORENJE

Može doći do smrti ili teških ozljeda zbog opasnog električnog napona!

- Prije nego dotaknete vodu, isključite električno napajanje svih uređaja koji se nalaze u vodi.
- Prija rada na uređaju isključite dovod električne energije.



### NAPOMENA

Uređaj je osjetljiv. Snažni udarci i vibracije mogu oštetiti mehaničke ili elektroničke dijelove.

- Izbjegavajte snažne udarce i vibracije uređaja.

Uređaj je moguće postaviti u vodu ili izvan vode.

- Uređaj nikada ne smijete prekriti, u protivnom postoji opasnost od požara!
- Pri postavljanju izvan vode morate se pridržavati sigurnosnog razmaka od najmanje 50 cm u odnosu na zapaljivi materijal.

Uređaj postavite vodoravno i stabilno na čvrstu podlogu.

- Kod postavljanja izvan vode možete upotrebljavati klin.

## Postavljanje s klinom

Postupite na sljedeći način:

B

1. Na obje strane četverokutne matice postavite svjetiljke.
2. Stezne vijke zavrnite nekoliko okretaja u četverokutne matice, zatim postavite svjetiljku u držač.
  - Po potrebi namjestite nagib svjetiljke. (→ Namještanje nagiba svjetiljke)
3. Zategnite stezne vijke.
4. Klin utaknite u pod.
5. Uređaj postavite na klin.

### Pričvršćivanje na zid ili pod

Isporučeni držač služi za pričvršćivanje svjetiljke, primjerice na nosivi zid ili na pod (čvrsta podloga).

- Pričvršćenje na krov nije dopušteno.

Postupite na sljedeći način:

- C
1. Probušite dva otvora s navedenim razmakom.
  2. Pričvrstite držač.
    - Koristite se samo prikladnim pričvršnim materijalom.
  3. Na obje strane postavite četverokutne matice u svjetiljku.
  4. Stezne vijke na obje strane zavrnite s nekoliko okretaja u četverokutne matice, zatim postavite svjetiljku na držač.
    - Po potrebi namjestite nagib svjetiljke. (→ Namještanje nagiba svjetiljke)
  5. Zategnite stezne vijke.

### Namještanje nagiba svjetiljke

Postupite na sljedeći način:

- D
1. Na obje strane otpustite stezne vijke na svjetiljkama.
  2. Po želji nagnite svjetiljku.
  3. Zategnite ponovno pričvršne vijke.

### Spajanje priključaka

- F
- Svaka svjetiljka možete se izravno ili jednim produženim kablom ili više njih LunAqua Power LED od 10 m (42636) priključiti na pogonsku jedinicu. Maksimalna duljina voda između svjetiljke i pogonske jedinice ne smije prekoračiti 45 m.
  - Ne smije se prekoračiti maksimalna snaga priključka pogonske jedinice. (→ Upute za uporabu pogonske jedinice)
  - Slika prikazuje primjer priključka svjetiljke na pogonsku jedinicu. Ovisno o svjetiljci i pogonskoj jedinici moguće su druge varijante priključivanja.

Postupite na sljedeći način:

- E
1. Uklonite zaštitni poklopac s pogona.
  2. Natakните utičnicu spojnicu i blokirajte je s pomoću dvaju vijaka (maks. 2.0 Nm).
    - Gumena brtva mora biti čista i usko nalijegati.
    - Zamijenite oštećenu gumenu brtvu.

### Stavljanje u pogon

Svjetiljka se regulira putem pogonske jedinice. (→ Upute za uporabu korištene OASE pogonske jedinice)

### Otklanjanje neispravnosti

Neispravnost	Uzrok	Rješenje
Svjetiljka ne svijetli	Svjetiljka nije priključena / nedostaje opskrbeni napon	Provjerite sve kabele i priključke
	Pogon nije ispravan	Zamijenite pogon
	Svjetiljka nije ispravna	Zamijenite svjetiljku
Smanjuje se jačina svjetlosti svjetiljke	Staklo žarulje je zaprljano	Očistite staklo žarulje
	Kod jakog razvoja topline automatski će se smanjiti jačina svjetlosti zaštitom od previsoke temperature.	Pustite da se svjetiljka ohladi. Uređaj držite dalje od dodatnih izvora topline
Voda u kućištu svjetiljke	Brtva propušta	Provjerite brtvu



## Čišćenje



### UPOZORENJE

Može doći do smrti ili teških ozljeda zbog opasnog električnog napona!

- Prije nego dotaknete vodu, isključite električno napajanje svih uređaja koji se nalaze u vodi.
- Prija rada na uređaju isključite dovod električne energije.

Uređaj po potrebi čistite čistom vodom i mekanom četkom.

- Pripazite da vlaga ne dospije u uređaj.

### Zamjena stakla svjetiljke

Postupite na sljedeći način:

G

1. Otpustite vijke i uklonite gornji dio.
2. Uklonite staklo svjetiljke i O-prsten.
3. Zamijenite staklo svjetiljke.
4. Sastavite svjetiljku obrnutim redoslijedom.

### Skладиštenje/prezimljavanje

Uređaj je potrebno demontirati i spremati na suho mjesto ako nisu ispunjeni uvjeti dopuštene temperature vode ili okoline. (→ Tehnički podatci)

### Pričuvni dijelovi

Pri upotrebi originalnih dijelova društva OASE uređaj ostaje siguran i nastavlja raditi pouzdano. Nacrte rezervnih dijelova i rezervne dijelove možete pronaći na našoj internetskoj stranici.



[www.oase-livingwater.com/spareparts\\_INT](http://www.oase-livingwater.com/spareparts_INT)

### Zbrinjavanje



#### Napomena







Uređaj se ne smije bacati u kućni otpad.

- Učinite uređaj neuporabljivim tako da prerežete kabel, a zatim ga zbrinite preko odgovarajućeg sustava za recikliranje otpada.

## Tehnički podatci

LunAqua Power LED XL		3000 Narrow Spot	3000 Spot	3000 Flood	3000 Wide Flood	4000 Narrow Spot	4000 Spot	4000 Flood	4000 Wide Flood
Broj artikla	—	51968	57763	57762	57764	51970	51971	51969	51978
Kut zračenja	°	10	15	30	45	10	15	30	45
Svjetlosni tok	lm/W	1250				1350			
Temperatura boje bijele LED	K	3000 ±200				4000 ±200			
Priključni napon	V DC					24			
Apsorpcija struje	mA					625			
Ulazna snaga	W					15			
Klasa zaštite	—					IP 68			
Nadtemperaturna zaštita	—					Da			
Razred energetske učinkovitosti	—					A+			
Broj bijelih LED	—					8			
Maksimalni vijek trajanja	h					50.000			
Maksimalna dubina uranjanja	m					4			
Dopuštena temperatura vode (pri pogonu u vodi, proizvod u aktivnom stanju)	°C					+4 ... +35			
Dopuštena okolna temperatura (pri pogonu izvan vode, proizvod u aktivnom stanju)	°C					-10 ... +40			
Temperatura skladištenja (proizvod u neaktivnom stanju = bez struje)	°C					-20 ... +70			
Dimenzije (D × Š × V)	mm					145 × 160 × 182			
Duljina kabela	m					5			
Masa	kg					1,6			

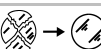
## Simboli na uređaju

<b>IP 68</b> 	Ne propušta vodu do 4 m dubine.
	Zaštitna grupa III, zaštita pomoću malog napona
	Rad samo sa sigurnosnim transformatorom
 0,5 m	Najmanji razmak od predmeta koji se osvjetljava mora iznositi 0,5 m
	Zamijenite sva naprsnuta stakla
	Ne bacajte u običan kućanski otpad.
	Pročitajte i pridržavajte se Uputa za uporabu

Traducerea instrucțiunilor de utilizare originale

## **AVERTIZARE**

- Acest aparat poate fi folosit de către copii începând cu 8 ani și peste, precum și persoane cu deficiențe psihice, senzoriale sau abilități mentale, ori cu experiență redusă și cu cunoștințe reduse, dacă sunt supravegheate sau au fost instruite în ceea ce privește utilizarea sigură a aparatului și au înțeles pericolele rezultate.
- Copiii nu au voie să se joace cu aparatul.
- Este interzisă curățarea și întreținerea curentă de către copii fără supraveghere.
- Conectați aparatul numai dacă datele electrice ale aparatului coincid cu cele ale instalației de alimentare cu curent. Datele aparatului sunt menționate pe plăcuța cu date tehnice de pe aparat, de pe ambalaj sau din prezentele instrucțiuni.
- Pericol de deces sau de accidente grave prin electrocutare! Înainte de a introduce mâna în apă, scoateți de sub tensiune aparatele din apă cu o tensiune  $>12 \text{ V CA}$  sau  $>30 \text{ V CC}$ .
- Nu utilizați aparatul în cazul în care cablurile electrice sau carcasa sunt deteriorate.
- Cablurile de alimentare nu pot fi înlocuite. În cazul unui cablu deteriorat, aparatul trebuie reciclat.

### **Indicații de securitate**

#### **Instalație electrică conform normelor**

- Instalațiile electrice trebuie să respecte normele firmelor naționale de montaj, lucrările fiind efectuate numai de către un electrician specializat.
- O persoană este considerată electrician specializat în cazul în care, ca urmare a instruirii de specialitate, a cunoștințelor și a experiențelor are capacitatea și dreptul să aprecieze și să efectueze lucrările care îi sunt încredințate. Lucrările efectuate în calitate de specialist includ și identificarea pericolelor posibile și respectarea normelor, prevederilor și dispozițiilor regionale și naționale.
- Racordarea aparatului este permisă numai dacă datele electrice ale aparatului coincid cu cele ale instalației de alimentare cu energie electrică. Datele aparatului sunt menționate pe plăcuța de fabricație de pe aparat, de pe ambalaj sau din prezentele instrucțiuni.
- Pentru întrebări și probleme, vă rugăm să vă adresați unui electrician specializat.
- Cablurile prelungitoare și distribuitorii de energie electrică (de exemplu reglete de prize) trebuie să fie compatibile pentru utilizarea în aer liber (cu protecție împotriva stropilor de apă).
- Protejați ștecherile și conectorii cu mufă neacoperiți împotriva umidității.

## Funcționare sigură

- Nu purtați sau nu trageți aparatul prin prindere de cablul electric.
- Pozați cablurile protejate împotriva deteriorărilor și aveți grijă ca nimeni să nu cadă peste acestea.
- Efectuați la aparat numai lucrările care sunt descrise în aceste instrucțiuni. În cazul în care problemele nu pot fi soluționate, adresați-vă unui punct de service autorizat sau, în caz de incertitudine, producătorului.
- Utilizați pentru acest aparat numai piese de schimb și accesorii originale.
- Utilizați echipamentul numai împreună cu driverul corespunzător.
- Nu efectuați niciodată modificări tehnice asupra aparatului.
- Nu priviți direct în sursa de lumină.

## Indicații privind aceste instrucțiuni de utilizare

Bine ați venit la OASE Living Water. Prin achiziționarea produsului **LunAqua Power LED XL** ați făcut o alegere bună. Înainte de folosirea aparatului vă rugăm să citiți cu atenție instrucțiunile de utilizare și să vă familiarizați cu aparatul. Toate lucrările la nivelul și cu acest echipament pot fi efectuate numai conform prezentelor instrucțiuni. Respectarea indicațiilor privind securitatea este obligatorie, în scopul unei utilizări corecte și sigure. Vă rugăm să păstrați aceste instrucțiuni la loc sigur. În cazul schimbării proprietarului, înmânați-le acestuia.

## Simboluri din prezentele instrucțiuni

### Indicații de avertizare

Indicațiile de avertizare din acest manual sunt clasificate prin cuvinte semnal care afișează gradul de pericolozitate.



#### AVERTIZARE

- Desemnează o situație potențial periculoasă.
- În cazul nerespectării pot urma accidente mortale sau vătămări dintre cele mai grave.



#### INDICAȚIE

Informații care servesc la o înțelegere mai bună sau la prevenirea posibilelor prejudicii materiale sau asupra mediului.

### Alte indicații

A Referire la o figură, de. ex. figura A.

→ Referire la un alt capitol.

## Conținutul livrării

A

<input type="checkbox"/> A	LunAqua Power LED XL
1	1 x bec
2	1 x suport
3	2 x piuliță pătrată
4	2 x șurub de fixare
5	1 x pilon pentru pământ

## Descrierea produsului

LunAqua Power LED XL reprezintă un corp de iluminat cu becuri ce permite o utilizare facilă și sigură, atât deasupra apei, cât și sub apă (până la o adâncime de 4 m).

### Accesorii

LunAqua Power LED cablu 10 m (42636) cu rol de cablu prelungitor între driver și bec.

### Utilizarea în conformitate cu destinația

Utilizați LunAqua Power LED XL exclusiv după cum urmează:

- Pentru utilizarea în sisteme de fântâni și iazuri.
- Pentru utilizarea deasupra apei și submersibilă.
- Operarea cu respectarea datelor tehnice. (→ Date tehnice)
- Conectare la un driver OASE corespunzător.

### Amplasarea și racordarea



#### AVERTIZARE

Pericol de deces sau de accidente grave prin electrocutare!

- Înainte de a băga mâna în apă, decuplați toate echipamentele aflate în apă.
- Înainte de efectuarea de lucrări la nivelul echipamentului, întrerupeți energia de alimentare de la rețea.



#### INDICAȚIE

Aparatul este foarte sensibil. Șocurile și vibrațiile pot deteriora componentele mecanice sau electronice.

- Evitați șocurile puternice și vibrațiile produse asupra aparatului.

Aparatul poate fi instalat în apă sau în afara apei.

- Nu acoperiți aparatul, pericol de incendiu.
- La montarea în afara apei trebuie păstrată o distanță de siguranță de minim 50 de cm față de materialele inflamabile. Amplasați aparatul în poziție orizontală și stabilă pe un substrat solid.
- La montarea în afara apei se poate utiliza pilonul pentru pământ.

### Instalare cu pilon pentru pământ

Procedați după cum urmează:

B

1. Introduceți o piuliță pătrată pe fiecare parte a corpului de iluminat.
2. Strângeți șuruburile de fixare în piulițele pătrate cu câteva rotații, apoi plasați corpul de iluminat în suport.
  - Dacă este cazul, reglați înclinația corpului de iluminat. (→ Reglarea înclinației becului)
3. Strângeți ferm șuruburile de fixare.
4. Înfigeți pilonul pentru pământ în sol.
5. Fixați aparatul în pilonul pentru pământ.

### Fixarea în perete sau pardoseală

Suportul furnizat servește la fixarea corpului de iluminat care, opțional, poate fi montat pe un perete suficient de rezistent sau pe podea (podea fixă).

- Nu este permisă montarea pe tavan.

Procedați după cum urmează:

- C
1. Perforați două găuri la distanța specificată.
  2. Fixați suportul.
    - Utilizați materiale de fixare adecvate.
  3. Introduceți o piuliță pătrată pe fiecare parte a corpului de iluminat.
  4. Strângeți pe ambele părți șuruburile de fixare în piulițele pătrate cu câteva rotații, apoi plasați corpul de iluminat pe suport.
    - Dacă este cazul, reglați înclinația corpului de iluminat. (→ Reglarea înclinației becului)
  5. Strângeți ferm șuruburile de fixare.

### Reglarea înclinației becului

Procedați după cum urmează:

- D
1. Slăbiți șuruburile de fixare de pe ambele părți ale corpului de iluminat.
  2. Înclinați becul după dorință.
  3. Strângeți din nou șuruburile de fixare.

### Realizați conexiunile

- F
- Fiecare bec poate fi racordat direct sau cu ajutorul unui sau a mai multor cabluri prelungitoare LunAqua Power LED cablu 10 m (42636) la driver. Lungimea maximă a conductorilor între un bec și driver nu trebuie să depășească 45 m.
  - Nu trebuie să fie depășită puterea maximă de conectare a driverului. (→ Instrucțiuni de utilizare driver)
  - Imaginea prezintă un exemplu de conectare a becurilor la un driver. În funcție de tipul de bec și tipul de driver, sunt posibile și alte opțiuni de conectare.

Procedați după cum urmează:

- E
1. Înlăturați capacul de protecție de la driver.
  2. Cuplați conectorul și asigurați-l cu cele două șuruburi (max. 2,0 Nm).
    - Garnitura din cauciuc trebuie să fie curată și să se potrivească perfect.
    - Înlocuiți garnitura din cauciuc deteriorată.

### Punerea în funcțiune

Becurile sunt controlate prin intermediul driverului. (→ Instrucțiuni de utilizare pentru driverul OASE folosit)

### Resetarea defecțiunii

Defecțiune	Cauză	Remediere
Becul nu se aprinde	Becul nu este conectat/lipsește tensiunea de alimentare	Controlați toți conductorii și toate racordurile
	Driver defect	Înlocuiți driverul
	Bec defect	Înlocuiți becul
Intensitatea luminoasă a becurilor se reduce	Sticla lămpii este murdară	Curățați sticla
	În caz de căldură excesivă, intensitatea luminoasă se reduce automat datorită protecției la supratemperatură	Lăsați becurile să se răcească. Păstrați de parte de alte surse de căldură
Apă în carcasa corpului de iluminat	Garnitura este defectă	Controlați garnitura

## Curățare



### AVERTIZARE

Pericol de deces sau de accidente grave prin electrocutare!

- Înainte de a băga mâna în apă, decuplați toate echipamentele aflate în apă. Înainte de efectuarea de lucrări la nivelul echipamentului, întrerupeți energia de alimentare de la rețea.

La nevoie, curățați aparatul cu apă limpede și o perie moale.

- Asigurați-vă că în aparat nu mai pătrunde umiditate.

### Înlocuirea sticlei lămpii

Procedați după cum urmează:

G

1. Slăbiți șuruburile și scoateți partea superioară.
2. Scoateți sticla lămpii și inelul O.
3. Înlocuirea sticlei lămpii.
4. Asamblați becul în ordine inversă.

### Depozitare/depozitare pe timp de iarnă

Aparatul trebuie dezinstalat și depozitat uscat atunci când nu poate fi asigurată respectarea valorilor admise privind temperatura apei și temperatura ambientă. (→ Date tehnice)

### Piese de schimb

Cu piese originale de la OASE, aparatul se păstrează în stare sigură și funcționează în continuare ireproșabil. Desene pentru piesele de schimb și piese de schimb găsiți pe pagina noastră de internet.



[www.oase-livingwater.com/spareparts\\_INT](http://www.oase-livingwater.com/spareparts_INT)

### Îndepărtarea deșeurilor



#### INDICAȚIE







Nu este permisă eliminarea ca deșeu menajer a acestui aparat.

- Faceți aparatul inutilizabil prin tăierea cablului de alimentare și eliminați-l prin sistemul de preluare prevăzut pentru aceasta.

## Date tehnice

LunAqua Power LED XL		3000 Narrow Spot	3000 Spot	3000 Flood	3000 Wide Flood	4000 Narrow Spot	4000 Spot	4000 Flood	4000 Wide Flood
Număr articol	—	51968	57763	57762	57764	51970	51971	51969	51978
Unghiul razelor	°	10	15	30	45	10	15	30	45
Flux luminos	lm	1250				1350			
Temperatura de culoare LED-uri albe	K	3000 ±200				4000 ±200			
Tensiune de conexiune	V CC					24			
Curent absorbit	mA					625			
Putere consumată	W					15			
Clasa de protecție	—					IP 68			
Protecție la suprațemperatură	—					da			
Clasă eficiență energetică	—					A+			
Număr LED-uri albe	—					8			
Durata maximă de viață	h					50000			
Adâncimea maximă de scufundare	m					4			
Temperatura admisă a apei (La funcționarea în apă, produsul este în stare activă)	°C					+4 ... +35			
Temperatură ambientă admisă (La funcționarea înafara apei, produsul este în stare activă)	°C					-10 ... +40			
Temperatură de depozitare (Produs în stare inactivă = deconectat)	°C					-20 ... +70			
Dimensiuni (L × l × h)	mm					145 × 160 × 182			
Lungime cablu	m					5			
Masa	kg					1,6			

## Simbolurile de pe aparat

<b>IP 68</b> 	Etanș la apă până la o adâncime de 4 m
	Clasa de protecție III, protecție pe bază de tensiune redusă
	Utilizare numai împreună cu transformator de siguranță
	Cea mai mică distanță până la obiectul luminat trebuie să fie de 0,5 m.
	Înlocuiți fiecare geam spart
	Nu se reciclează împreună cu deșeurile menajere normale
	Citiți și respectați instrucțiunile de utilizare



Превод на оригиналното упътване за употреба

## ПРЕДУПРЕЖДЕНИЕ

- Този уред може да се използва от деца от 8 -годишна възраст и нагоре, както и от хора с намалени физически, сензорни или умствени възможности или такива, които нямат опит и познания, само ако са наблюдавани или инструктирани за безопасната употреба и разбират произтичащите от това опасности.
- Децата не играят с уреда.
- Почистването и поддръжката не трябва да се извършват от деца без надзор.
- Свържете уреда само ако електрическите данни на уреда и електрозахранването съвпадат. Данните за уреда се намират върху заводската табела на корпуса му, върху опаковката или в настоящото ръководство.
- Възможни са смърт или тежки наранявания от токов удар! Преди контакт с водата, изключете уредите с напрежение  $>12 \text{ V AC}$  или  $>30 \text{ V DC}$  от електрическата мрежа.
- Не използвайте уреда, ако електрическите проводници или корпусът са повредени.
- Повреденият свързващ проводник не подлежи на смяна. Изхвърлете уреда.

### Указания за безопасност

#### Електрическо инсталиране съгласно предписанията

- Електрическите инсталации трябва да отговарят на националните разпоредби за изграждане и могат да се правят само от електротехник.
- Дадено лице се счита за електротехник, ако е квалифицирано и упълномощено въз основа на своето професионално образование, познания и опит да оценява и извършва възложената му работа. Работата като специалист обхваща също разпознаването на възможни опасности и спазването на действащите регионални и национални стандарти, предписания и разпоредби.
- Свързването на уреда е разрешено само тогава, когато електрическите данни на уреда и токовото захранване съвпадат. Данните за уреда се намират върху заводската табела на уреда, върху опаковката или в настоящото ръководство.
- При въпроси и проблеми се обръщайте към електроспециалист.
- Удължавачи кабели и токови разпределители (напр. многогнездови контакти) трябва да са подходящи за използване на открито (защитени от пръски вода).
- Защитете отворените щепсели и контакти от влага.

## Безопасна работа

- Не използвайте електрическия проводник за пренасяне на уреда и не го дърпайте.
- Полагайте проводниците по начин, който ги предпазва от увреждания и не позволява спъване в тях.
- Извършвайте само работи по уреда, които са описани в това ръководство. Ако проблемите не могат да бъдат отстранени, обърнете се към упълномощен филиал на клиентската служба, а при съмнения – към производителя.
- За уреда използвайте само оригинални резервни части и приспособления от окомплектовката.
- Управлявайте устройството само с допустимия водач.
- Не извършвайте технически промени по уреда.
- Не гледайте директно в източника на светлина.

## Инструкции към настоящото упътване за употреба

Добре дошли в OASE Living Water. С покупката на продукта **LunAqua Power LED XL** Вие направихте добър избор.

Преди първото използване на уреда внимателно прочетете Ръководството и се запознайте с уреда. Всички работи по и с този уред трябва да се изпълняват в съответствие с настоящето ръководство.

Непременно спазвайте инструкциите за безопасност за правилното и безопасно ползване.

Грижливо съхранете това ръководство. При смяна на собственика, моля, предайте и ръководството.

### Символите в това упътване

#### Предупредителни указания

Предупредителните указания в това ръководство са класифицирани със сигнални думи, които показват степента на опасността.



#### ПРЕДУПРЕЖДЕНИЕ

- Обозначава възможна опасна ситуация.
- При несъблюдаване последствията могат да бъдат смърт или тежко нараняване.



#### УКАЗАНИЕ

Информация, служеща за по-доброто разбиране или за предотвратяването на евентуални имуществени щети или щети за околната среда.

#### Други указания

- A Препратка към фигура, напр. фигура А.
- Препратка към друга глава.

#### Размер на доставката

A

<input type="checkbox"/> A	LunAqua Power LED XL
1	1 × светлина
2	1 × скоба
3	2 × квадратна гайка
4	2 × винт за затягане
5	1 × заземителен гвоздей

## Описание на продукта

LunAqua Power LED XL е солидно осветление с LED крушки, което позволява лесна и безопасна работа над и под водата (до 4 метра).

### Акcesoари

LunAqua Power LED Кабел 10 метра (42636) като удължителен кабел между водача и осветителя.

### Употреба по предназначение

LunAqua Power LED XL да се използва само както следва:

- За използване в системи за фонтани и градински езера.
- За използване над и под вода.
- Експлоатация при спазване на техническите данни. (→ Технически данни)
- Свържете се с подходящ водач на OASE.

## Монтаж и свързване



### ПРЕДУПРЕЖДЕНИЕ

Възможни са смърт или тежки наранявания от използване на грешно електрическо напрежение!

- Преди контакт с водата изключете от мрежата напрежението на всички намиращи се във водата уреди.
- Преди работа по уреда изключете напрежението от мрежата.



### УКАЗАНИЕ

Устройството е чувствително. Твърди удари и вибрации могат да повредят механичните или електронните части.

- Избягвайте трудни удари и вибрации.

Уредът може да се постави във водата или извън водата.

- Никога не покривайте уреда, в противен случай има риск от пожар.
- Когато се монтира извън водата, трябва да се поддържа безопасно разстояние от най-малко 50 см от запалим материал.

Поставете уредът водоравно и стабилно върху здрава основа.

- Наземният шлюз може да се използва при монтаж извън водата.

### Монтаж с стойка за забиване в земята

Процедурата по следния начин:

В

1. Поставете квадратна гайка от всяка страна на осветителното тяло.
2. Завийте винтовете за захващане в квадратните гайки с няколко завъртания и поставете осветителното тяло в държача.
  - Ако е необходимо, регулирайте наклона на осветителното тяло. (→ Регулирайте наклона на осветителното тяло)
3. Затегнете затягащите винтове.
4. Поставете заземителния пръстен в земята.
5. Поставете уреда на земята.

### Монтаж към стена или върху пода

Доставената скоба се използва за фиксиране на осветителното тяло или върху носеща стена, или върху пода (фиксирана основа).

- Закрепването към тавана не е разрешено.

Процедурите по следния начин:

- C
1. Пробийте два отвора на посоченото разстояние.
  2. Монтирайте скобата.
    - Използвайте подходящ монтажен материал.
  3. Поставете квадратна гайка от всяка страна на осветителното тяло.
  4. Завийте винтовете за захващане в квадратните гайки от двете страни с няколко усуквания и поставете осветителното тяло върху носача.
    - Ако е необходимо, регулирайте наклона на осветителното тяло. (→ Регулирайте наклона на осветителното тяло)
  5. Затегнете затягащите винтове.

### Регулирайте наклона на осветителното тяло

Процедурите по следния начин:

- D
1. Разхлабете затягащите винтове на осветителното тяло от двете страни.
  2. Наклонете осветителното тяло по Ваше желание.
  3. Затегнете затягащите винтове.

### Свързване

- F
- Всяко осветително тяло може да се свърже или директно, или с помощта на един или няколко удължителни кабела LunAqua Power LED кабел 10 m (42636) към водача. Максималната дължина на кабела между осветителното тяло и водача не трябва да надвишава 45 метра.
  - Максималната сила на свързване на водача не трябва да се превишава. (→ Ръководство за потребителя)
  - Фигурата показва пример за свързване на светлините към водача. В зависимост от осветителното тяло и драйвера са възможни и други възможности за свързване.

Процедурите по следния начин:

- E
1. Свалете предпазната капачка на управляващото устройство.
  2. Съединете електрическия и фиксирайте с двата винта (макс. 2,0 Nm).
    - Гуменото уплътнение трябва да е чисто и да пасва точно.
    - Подменяйте повредено гумено уплътнение.

### Въвеждане в експлоатация

Светлината се контролира от водача. (→ Инструкция за употреба на използвания драйвер на OASE)

### Отстраняване на неизправности

Неизправност	Причина	Помощ за отстраняване
Светлината не свети	Не е свързана светлина / липсва захранващо напрежение	Проверете всички кабели и връзки
	Дефектно управляващо устройство	Сменете управляващото устройство
	Дефектно осветително тяло	Сменете осветителното тяло
Интензивността на светлината на осветителното тяло намалява	Замърсено е стъклото на лампата	Почистете стъклото на лампата
	В случай на силно увеличаване на топлината светлинният интензитет автоматично се намалява от защитата срещу прегряване	Оставете лампата да се охлади. Пазете от източници на топлина
Наличие на вода в корпуса на осветителното тяло	Дефектно е уплътнението	Проверете уплътнението

## Почистване



### ПРЕДУПРЕЖДЕНИЕ

Възможни са смърт или тежки наранявания от използване на грешно електрическо напрежение!

- Преди контакт с водата изключете от мрежата напрежението на всички намиращи се във водата уреди.
- Преди работа по уреда изключете напрежението от мрежата.

При нужда почиствайте уреда с чиста вода и с мека четка.

- Обърнете внимание на това, в уреда да не попада влага.

### Сменете стъклото на лампата

Процедирайте по следния начин:

G

1. Разхлабете винтовете и свалете горната част.
2. Свалете обектива на лампата и O-пръстена.
3. Сменете стъклото на лампата.
4. Сглобете осветителното тяло в обратна последователност.

## Съхранение/Зазимяване

Устройството трябва да се демонтира и да се съхранява сухо, когато няма допустима температура на водата или температура на околната среда. (→ Технически данни)

## Резервни части

С оригинални части от OASE уредът ще продължи да функционира безопасно и надеждно.

Резервни части и схеми към тях ще откриете на нашата интернет страница.



[www.oase-livingwater.com/spareparts\\_INT](http://www.oase-livingwater.com/spareparts_INT)

## Изхвърляне



### УКАЗАНИЕ







Този уред не бива да се изхвърля като битов отпадък.

- Направете уреда неизползваем, отрязвайки кабела и го изхвърлете в съответния събирателен пункт.

## Технически данни

LunAqua Power LED XL		3000 Narrow Spot	3000 Spot	3000 Flood	3000 Wide Flood	4000 Narrow Spot	4000 Spot	4000 Flood	4000 Wide Flood
Артикул номер	—	51968	57763	57762	57764	51970	51971	51969	51978
Ъгъл на излъчване	°	10	15	30	45	10	15	30	45
Ток за осветление	lm	1250				1350			
Цветни температурни бели светодиоди	K	3000 ±200				4000 ±200			
Захранващо напрежение	V DC					24			
Консумация на ток	mA					625			
Консумирана енергия	W					15			
Клас на защита	—					IP 68			
Защита срещу прегряване	—					Ja			
Клас на енергийна ефективност	—					A+			
Брой бели светодиоди	—					8			
Максимален живот	ч					50000			
Максимална дълбочина	m					4			
Допустима температура на водата (при работа във вода, продукт в активно състояние)	°C					+4 ... +35			
Допустима околна температура (при работа извън вода, продуктът е в активно състояние)	°C					-10 ... +40			
Температура на съхранение (Продукт в неактивно състояние = без енергия)	°C					-20 ... +70			
Размери (Д Ш В)	mm					145 × 160 × 182			
Дължина на кабела	m					5			
Тегло	kg					1,6			

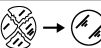
## Символи върху уреда

<b>IP 68</b> 	Водоустойчив до 4 метра дълбочина
	Клас на защита III, защита от ниско напрежение
	Работа само при безопасен трансформатор
	Минималното разстояние до осветения обект трябва да бъде 0,5 метра
	Сменяйте всяко спукано стъкло
	Неизхвърляйте с обикновените битови отпадъци
	Прочетете и съблюдавайте ръководството за употреба

## ПОПЕРЕДЖЕННЯ

- Діти від 8 років і старше, а також люди з обмеженими фізичними, сенсорними чи психічними можливостями або люди з невеликим досвідом та об'ємом знань можуть користуватись цим приладом, якщо вони при цьому знаходяться під контролем або отримали інструкції по безпечному поводженні з приладом, з повним розумінням всіх небезпек при роботі з ним.
- Діти не можуть гратися з приладом.
- Дітям заборонено чистити чи обслуговувати без належного контролю з боку дорослих.
- Під'єднайте пристрій лише в тому випадку, якщо електричні характеристики приладу збігаються з характеристиками джерела струму. Дані приладу містяться на заводській табличці, на упаковці або в цій інструкції.
- Ризик смерті або важких травм внаслідок ураження електричним струмом! Перед тим як торкатися води, від'єднайте прилади, що знаходяться у воді, з напругою >12 В змінного струму або >30 В постійного струму від електричної мережі.
- Не використовуйте прилад в разі пошкодження електричних з'єднань або корпусу.
- Заміна пошкодженого з'єднувального проводу не дозволяється. Утилізуйте прилад.

### Інструкція з техніки безпеки

#### Електричний монтаж згідно з правилами

- Електромонтаж повинен відповідати національним будівельним інструкціям і виконуватися тільки кваліфікованими електриками.
- Особа вважається кваліфікованим електриком, тільки якщо вона на підставі професійного навчання, знання й досвіду підходить для виконання й оцінки доручених робіт. Спеціаліст також повинен вміти визначати можливі небезпеки, дотримуватися чинних регіональних і національних норм, приписів і положень.
- Приєднання приладу можна виконувати лише у випадку, якщо електричні характеристики приладу збігаються з даними джерела струму. Дані приладу містяться на заводській табличці, на пакуванні або в цій інструкції.
- У разі виникнення питань і проблем звертайтеся до фахівця-електрика.
- Подовжувачі й розподільники (наприклад, колодки) повинні бути призначені для використання на відкритому повітрі (захищені від водяних бризок).
- Відкриті штекери та роз'єми слід захистити від вологи.

## Безпечна робота

- Забороняється тягнути або нести пристрій за електричні кабелі.
- Кабелі слід прокладати так, щоб захистити їх від ушкоджень і не створювати небезпеку падіння для людей.
- Проводьте на пристрої тільки ті роботи, які описані в цій інструкції. Якщо проблеми не вдається усунути, зверніться до авторизованого сервісного центру або, в разі сумнівів, до виробника.
- Для пристрою можна використовувати тільки оригінальні запасні частини й оригінальне оснащення.
- Експлуатуйте прилад лише з дозволенням до використання драйвером.
- Забороняється змінювати конструкцію пристрою.
- Заборонено дивитися безпосередньо на джерело випромінювання!

## Вказівки до цієї інструкції з експлуатації

Раді вітати вас у компанії «OASE Living Water». Придбавши дану продукцію **LunAqua Power LED XL**, Ви зробили гарний вибір.

Перед першим використанням пристрою ретельно прочитайте інструкцію з експлуатації і ознайомтеся з пристроєм. Всі роботи з даним приладом та на ньому дозволяється проводити тільки при дотриманні умов цієї інструкції по експлуатації.

Обов'язково дотримуйтеся правил техніки безпеки для правильного та безпечного використання пристрою. Ретельно зберігайте цю інструкцію з експлуатації. У випадку зміни власника передайте йому інструкцію з експлуатації.

## Символи, що використані у цій інструкції з експлуатації

### Попереджувальні знаки

Попереджувальні сигнали в цій інструкції класифікуються за допомогою сигнальних слів, які позначають розмір загрози.



### ПОПЕРЕДЖЕННЯ

- Означає можливо небезпечну ситуацію.
- При недотримання може призвести до смерті або важкої травми.



### ВКАЗІВКА

Інформація, що слугує кращому розумінню або запобіганню можливої шкоди майну чи навколишньому середовищу.

### Подальші вказівки

- А Посилання на малюнок, наприклад малюнок А.
- Посилання на іншу главу.

### Об'єм поставок

А

<input type="checkbox"/> А	LunAqua Power LED XL
1	1 освітлювальний прилад
2	1 фіксатор
3	2 квадратні гайки
4	2 затискних гвинти
5	1 заземлювальний штир



## Опис виробу

LunAqua Power LED XL є надійним світлодіодним освітлювальним приладом, який можна безпечно використовувати над та під водою (на глибинах до 4 м).

## Обладнання

LunAqua Power LED Кабель 10 м (42636) — подовжувач між драйвером та освітлювальним приладом.

## Використання пристрою за призначенням

LunAqua Power LED XL використовувати виключно за таким призначенням:

- Для використання у фонтанних установках та ставках.
- Для використання над і під водою.
- Експлуатація з дотриманням технічних характеристик. (→ Технічні характеристики)
- Для під'єднання відповідного драйвера фірми OASE.

## Встановлення та підключення



### ПОПЕРЕДЖЕННЯ

Ризик смерті або важких травм внаслідок ураження електричним струмом через небезпечну електричну напругу!

- Перш ніж занурити руки у воду, обов'язково відключіть мережеве живлення від усіх приладів, що знаходяться у воді.
- Перед проведенням робіт на пристрої вимкніть живлення.



### ПРИМІТКА

Пристрій є дуже чутливим. Сильні удари та струси можуть пошкодити механічні або електронні деталі.

- Уникайте сильних ударів та струсів приладу.

Пристрій можна встановлювати у воді та поза водою.

- Забороняється накривати прилад — це може призвести до пожежі.
- У разі встановлення поза межами води дотримуйтеся безпечної відстані не менше ніж 50 см від горючих матеріалів.

Встановлювати прилад на твердій основі в горизонтальному стійкому положенні.

- У випадку встановлення поза водою можна використовувати заземлювальний штир.

## Монтаж на кронштейн

Необхідно виконати наступні дії:

В

1. Вставте в освітлювальний прилад квадратні гайки з обох боків.
2. Вкрутіть затискні гвинти у квадратні гайки на пару обертів, потім вставте освітлювальний прилад у фіксатор.
  - За потреби відрегулюйте кут нахилу освітлювального приладу. (→ Регулювання кута нахилу освітлювального приладу)
3. Закрутіть затискні гвинти повністю.
4. Вставте заземлювальний штир у землю.
5. Насадіть прилад на штир.

### Настінне або підлогове кріплення

Фіксатор, що є у комплекті, призначено для закріплення освітлювального приладу на стіні, яка здатна витримувати навантаження, або на підлозі (нерухомій основі).

- Кріплення до стелі не допускається.

Необхідно виконати наступні дії:

- C
1. Просвердліть два отвори на потрібній відстані один від одного.
  2. Закріпіть фіксатор.
    - Використовуйте лише належні кріпильні засоби!
  3. Вставте в освітлювальний прилад квадратні гайки з обох боків.
  4. Вкрутіть на обох боках затискні гвинти у квадратні гайки на пару обертів, потім вставте освітлювальний прилад у фіксатор.
    - За потреби відрегулюйте кут нахилу освітлювального приладу. (→ Регулювання кута нахилу освітлювального приладу)
  5. Закрутіть затискні гвинти повністю.

### Регулювання кута нахилу освітлювального приладу

Необхідно виконати наступні дії:

- D
1. Відкрутіть затискні гвинти на обох боках освітлювального приладу.
  2. Нахиліть освітлювальний прилад під потрібним кутом.
  3. Знову закрутіть затискні гвинти.

### Установлення з'єднань

- F
- Кожен освітлювальний прилад можна під'єднувати безпосередньо до драйвера або за допомогою одного чи кількох подовжувачів кабелю LunAqua Power LED на 10 м (42636). Максимальна довжина кабелю між освітлювальним приладом і драйвером не повинна перевищувати 45 м.
  - Забороняється перевищувати максимальну підведену потужність драйвера. (→ Інструкція з експлуатації драйвера)
  - На ілюстрації зображено приклад під'єднання освітлювальних приладів до драйвера. Залежно від конкретного освітлювального приладу та драйвера можливі інші варіанти під'єднання.

Необхідно виконати наступні дії:

- E
1. Від'єднати захисний ковпак від драйвера.
  2. Вставити штекерний з'єднувач та зафіксувати обома гвинтами (макс. 2.0 Нм).
    - Гумова прокладка повинна бути чиста і правильно встановлена.
    - Пошкоджену гумову прокладку необхідно замінити.

### Уведення в експлуатацію

Керування освітлювальним приладом здійснюється через драйвер. (→ Інструкція з експлуатації використовуваного драйвера фірми OASE)

### Усунення несправності

Виявлення та усунення несправностей	Причина	Усунення
Освітлювальний прилад не працює	Освітлювальний прилад не під'єднаний до мережі / Відсутнє живлення	Перевірити всі кабелі та гнізда
	Драйвер несправний	Замінити драйвер
	Освітлювальний прилад несправний	Замінити освітлювальний прилад
Інтенсивність світла освітлювального приладу знижується	Забруднене скло лампи	Очистити скло лампи
	У випадку сильного виділення тепла система захисту від перегрівання автоматично знижує інтенсивність освітлення	Освітлювальний прилад повинен охолонуть. Тримайте віддалік від джерел тепла
Вода в корпусі освітлювального приладу	Пошкоджено прокладку	Перевірити прокладку

## Очищення



### ПОПЕРЕДЖЕННЯ

Ризик смерті або важких травм внаслідок ураження електричним струмом через небезпечну електричну напругу!

- Перш ніж занурити руки у воду, обов'язково відключіть мережеве живлення від усіх приладів, що знаходяться у воді.
- Перед проведенням робіт на пристрої вимкніть живлення.

За потреби почистіть пристрій чистою водою і м'якою щіткою.

- Слідкувати за тим, щоб в прилад не проникла волога.

### Заміна скла лампи

Необхідно виконати наступні дії:

G

1. Відкрутіть гвинти та зніміть верхню частину.
2. Зніміть скло лампи та ущільнювальне кільце.
3. Замініть скло лампи.
4. Зберіть освітлювальний прилад у зворотній послідовності.

### Збереження пристрою, в т. ч. взимку

Якщо температура води або навколишнього середовища не відповідає вимогам, прилад потрібно демонтувати та зберігати у сухому місці. (→ Технічні характеристики)

### Запасні частини

Завдяки оригінальним частинам OASE пристрій знаходиться у безпечному стані та, крім того, працює надійно.

Зображення запасних частин та самі запасні частини можна знайти на нашому інтернет-сайті.



[www.oase-livingwater.com/spareparts\\_INT](http://www.oase-livingwater.com/spareparts_INT)

## Утилізація



### ВКАЗІВКА







Цей пристрій заборонено утилізувати разом із побутовими відходами.

- Треба, відрізвавши кабель, зробити пристрій неприцездатним і утилізувати через передбачену систему повторного використання.

## Технічні характеристики

Освітлювальний пристрій LunAqua Power LED XL		3000 Narrow Spot	3000 Spot	3000 Flood	3000 Wide Flood	4000 Narrow Spot	4000 Spot	4000 Flood	4000 Wide Flood
Номер артикулу	—	51968	57763	57762	57764	51970	51971	51969	51978
Кут падіння вихідного струменя	°	10	15	30	45	10	15	30	45
Освітлювальна електроенергія	лм	1250				1350			
Білі світлодіоди, колірна температура	K	3000 ±200				4000 ±200			
Напруга мережі живлення	V постійного струму	24							
Споживання струму	мА	625							
Споживана потужність	Вт	15							
Клас захисту	—	IP 68							
Захист від перегрівання	—	Так							
Клас енергозбереження	—	A+							
Білі світлодіоди, кількість	—	8							
Максимальний строк служби	год	50000							
Максимальна глибина занурення	м	4							
Припустима температура води (при експлуатації під водою, виріб в активному стані)	°C	+4 ... +35							
Допустима температура навколишнього середовища (при експлуатації поза водою, виріб в активному стані)	°C	-10 ... +40							
Температура зберігання (виріб в неактивному стані = знеструмлений)	°C	-20 ... +70							
Розміри (Д x Ш x В)	мм	145 × 160 × 182							
Довжина кабелю	м	5							
Вага	кг	1,6							

## Символи на пристрої

<b>IP 68</b> 	Водонепроникність на глибинах до 4 м
	Клас захисту III, захист внаслідок використання зниженої напруги
	Експлуатація дозволяється лише за наявності запобіжних трансформаторів
	Об'єкт освітлення повинен знаходитися не ближче 0,5 м
	Замінійте скляні диски з тріщинами!
	Утилізація зі звичайним побутовим сміттям заборонена!
	Прочитайте інструкцію з експлуатації та дотримуйтеся її вказівок.

## ПРЕДУПРЕЖДЕНИЕ

- Дети от 8 лет и старше, а также люди с ограниченными физическими, органолептическими или ментальными возможностями, люди с небольшим опытом и объемом знаний могут пользоваться этим устройством, находясь при этом под контролем взрослых или получив от них советы по безопасному обращению с устройством и поняв опасности при работе с ним.
- Дети не должны играть с устройством.
- Дети не должны чистить или ремонтировать устройство без надлежащего контроля со стороны взрослых.
- Подключать устройство к электросети можно только в том случае, когда электрические характеристики устройства совпадают с данными электропитания. Данные устройства указаны на заводской табличке, на упаковке или в данном руководстве.
- Возможен смертельный исход или серьезные травмы вследствие поражения током! Прежде чем погрузить руки в воду, обязательно отключите от сети находящиеся в воде устройства, питающиеся напряжением  $>12$  В перем. тока или  $>30$  В пост. тока.
- Нельзя пользоваться устройством, если его корпус или электрокабели повреждены.
- Поврежденный кабель заменять нельзя. Утилизация устройства.

### Указания по технике безопасности

#### Электрический монтаж согласно предписанию

- Электромонтаж должен соответствовать национальным строительным инструкциям и должен производиться только квалифицированными электриками.
- Лицо считается квалифицированным электриком, только когда оно на основании профессионального обучения, знания и опыта подходит для выполнения и оценки порученных работ. Выполнение работы в качестве специалиста включает в себя знание возможных опасностей и соблюдение определенных региональных и национальных норм, директив и предписаний.
- Подсоединение прибора можно производить только в том случае, когда электрические характеристики прибора совпадают с данными источника тока. Данные прибора находятся на заводской табличке, на упаковке или в данном руководстве.
- При возникновении вопросов и проблем обращайтесь к специалисту-электрику.
- Удлинители и распределители (например, колодки) должны быть предназначены для использования на открытом воздухе (защищены от водяных брызг).
- Защищайте от влаги открытые штекеры и гнезда розеток.

## Безопасная эксплуатация

- Запрещается носить или тянуть устройство за кабель
- Прокладку кабеля выполняйте с защитой от повреждений и так, чтобы через него нельзя было споткнуться.
- В устройстве нужно выполнять только те работы, которые описаны в настоящем руководстве по эксплуатации. Если трудности в работе устройства не устраняются, тогда просим обратиться в авторизованную сервисную службу или в случае сомнения прямо к изготовителю.
- Используйте для устройства только оригинальные запасные части и принадлежности.
- Устройство должно работать только вместе с разрешенным к использованию блоком питания.
- Выполнять технические изменения на устройстве запрещается.
- Не смотрите прямо в источник света.

## Указания к настоящему руководству по эксплуатации

Рады приветствовать вас в компании OASE Living Water. Приобретя данную продукцию **LunAqua Power LED XL**, Вы сделали хороший выбор.

Перед первым использованием прибора тщательно прочитайте инструкцию по эксплуатации и ознакомьтесь с прибором. Все работы с данным прибором и на нем разрешается проводить только при соблюдении условий данного руководства по эксплуатации.

Для обеспечения правильной и безопасной эксплуатации обязательно соблюдайте инструкции по технике безопасности.

Тщательно храните данную инструкцию по эксплуатации. В случае изменения владельца, передайте ему также и инструкцию по эксплуатации.

## Символы, используемые в данном руководстве по эксплуатации

### Предупредительные указания

Классификация предупредительных указаний в данном руководстве происходит сигнальными словами, которые отображают степень опасности.



#### ПРЕДУПРЕЖДЕНИЕ

- Обозначает возможную опасную ситуацию.
- Несоблюдение может привести к смерти или тяжелым травмам.



#### УКАЗАНИЕ

Информация, служащая для лучшего понимания, а также для предотвращения возможного материального ущерба или вредного воздействия на окружающую среду.

### Дальнейшие указания

- A Ссылка на рисунок, напр., рисунок A.
- Ссылка на другую главу.

## Объём поставок

A

<input type="checkbox"/> A	LunAqua Power LED XL
1	1 × светильник
2	1 × держатель
3	2 × четырехгранная гайка
4	2 × зажимный винт
5	1 × заземляющий штырь

## Описание изделия

LunAqua Power LED XL это прочный светодиодный светильник, который просто и безопасно работает над и под водой (на глубине до 4 м).

## Комплектующие

LunAqua Power LED Кабель 10 м (42636) в качестве удлинителя между блоком питания и светильником.

## Использование прибора по назначению

LunAqua Power LED XL применять исключительно в следующих целях:

- Для использования в фонтанных установках и прудах.
- Для использования над и под водой.
- Эксплуатация при соблюдении технических данных. (→ Технические данные)
- Подключайте только к надлежащему OASE-блоку питания.

## Установка и подсоединение



### ПРЕДУПРЕЖДЕНИЕ

Возможен смертельный исход или серьезные травмы вследствие опасного электрического напряжения!

- Прежде чем погрузить руки в воду, обязательно отключите сетевое напряжение от всех устройств, находящихся в воде.
- Перед выполнением работ на устройстве отключите сетевое напряжение.



### УКАЗАНИЕ

Устройство весьма чувствительное. Сильные толчки и сотрясения могут повредить его механические и электронные компоненты.

- Избегайте сильных толчков и сотрясений.

Устройство можно разместить как в воде, так и на воздухе.

- Во время работы устройство нельзя ничем покрывать, иначе опасность пожара.
- При размещении вне воды необходимо соблюдать безопасное расстояние до горючих материалов как минимум в 50 см.

Устанавливать прибор на твердом основании в горизонтальном устойчивом положении.

- При размещении вне воды можно использовать заземляющий штырь.

## Установка со штырём, вводимым в землю

Необходимо выполнить следующие действия:

В

1. С обеих сторон вставьте в светильник четырехгранные гайки.
2. Несколькими поворотами вкрутите зажимные винты в четырехгранные гайки и затем вставьте светильник в держатель.
  - При необходимости установите светильник под углом. (→ Установить угол наклона светильника)
3. Прочно закрутите зажимные винты.
4. Заземляющий штырь воткните в землю.
5. Устройство насадите на заземляющий штырь.

### Крепление на стене или на горизонтальном основании

Прилагаемый держатель служит для крепления светильника по желанию или на прочной стенке или на полу (на прочном основании).

- Закреплять на потолке не разрешается.

Необходимо выполнить следующие действия:

- C
1. Просверлите два отверстия на указанном расстоянии.
  2. Закрепите держатель.
    - Используйте пригодный крепежный материал.
  3. С обеих сторон вставьте в светильник четырехгранные гайки.
  4. Несколько поворотами вкрутите с двух сторон зажимные винты в четырехгранные гайки и затем вставьте светильник в держатель.
    - При необходимости установите светильник под углом. (→ Установить угол наклона светильника)
  5. Прочно закрутите зажимные винты.

### Установить угол наклона светильника

Необходимо выполнить следующие действия:

- D
1. С обеих сторон открутите зажимные винты на светильнике.
  2. Наклоните светильник так, как вам нужно.
  3. Снова закрутите зажимные винты.

### Выполнить соединения

- F
- Каждый светильник может быть подключен к блоку питания прямо или при помощи одного или нескольких удлинителей - LunAqua Power LED кабель 10 м (42636). Максимальная длина кабельного соединения между светильником и блоком питания не должна превышать 45 м.
  - Нельзя превышать максимальную мощность, подключаемую к блоку питания. (→ Руководство по эксплуатации блока питания)
  - На рисунке изображен пример подключения светильников к блоку питания. Другие варианты подключения возможны в зависимости от типов светильников и блоков питания.

Необходимо выполнить следующие действия:

- E
1. Снимите защитный колпачок на блоке питания.
  2. Вставьте штекерный соединитель и зафиксируйте двумя болтами (макс. 2,0 Нм).
    - Резиновый уплотнитель должен быть чистым и точно подогнанным.
    - Замените поврежденный резиновый уплотнитель.

### Ввод в эксплуатацию

Светильники управляются блоком питания. (→ Руководство по эксплуатации используемого OASE блока питания)

### Исправление неисправности

Неисправность	Причина	Устранение неисправности
Светильник не светится	Светодиод не подключен / отсутствует напряжение	Проконтролируйте все кабели и подсоединения
	Блок питания неисправен	Замените блок питания
	Светильник неисправен	Замените светильник
Яркость света светильника уменьшается	Стекло лампы загрязнилось	Почистите стекло лампы
	При сильном выделении тепла яркость света уменьшается автоматически в результате действия защиты от перегрева	Дайте светильнику остыть. Уберите другие источники тепла, находящиеся возле светильника
В корпусе светильника находится вода	Повреждено уплотнение	Проверьте уплотнение



## Очистка



### ПРЕДУПРЕЖДЕНИЕ

Возможен смертельный исход или серьезные травмы вследствие опасного электрического напряжения!

- Прежде чем погрузить руки в воду, обязательно отключите сетевое напряжение от всех устройств, находящихся в воде.
- Перед выполнением работ на устройстве отключите сетевое напряжение.

В случае необходимости выполняйте чистку прибора чистой водой и мягкой щеткой.

- Следите за тем, чтобы влага не проникала в прибор.

### Заменить стекло светильника

Необходимо выполнить следующие действия:

G

1. Открутите винты и снимите верхнюю часть.
2. Уберите стекло светильника и круглое уплотнительное кольцо.
3. Замените стекло светильника.
4. Соберите светильник в обратной последовательности.

### Хранение на складе/хранение в зимнее время

Устройство нужно демонтировать и хранить в сухом месте, если температура воды или окружающей среды не соответствует допустимому значению. (→ Технические данные)

### Запчасти

Благодаря оригинальным запчастям фирмы OASE устройство безопасно и надежно в работе.

Рисунки и списки запчастей вы найдете на нашей интернет-странице.



[www.oase-livingwater.com/zapasnyechasti](http://www.oase-livingwater.com/zapasnyechasti)

### Утилизация



### УКАЗАНИЕ







Не утилизировать данный прибор вместе с домашним мусором!

- Выведите устройство из работы, обрезав его кабель, и утилизируйте через предусмотренную для этого систему возврата.

## Технические данные

LunAqua Power LED XL		3000 Narrow Spot	3000 Spot	3000 Flood	3000 Wide Flood	4000 Narrow Spot	4000 Spot	4000 Flood	4000 Wide Flood
Номер изделия	—	51968	57763	57762	57764	51970	51971	51969	51978
Угол излучения	°	10	15	30	45	10	15	30	45
Световой поток	лм	1250				1350			
Температура цвета белого светодиода	K	3000 ±200				4000 ±200			
Напряжение питающей сети	V пост. тока					24			
Токопотребление	мА					625			
Потребляемая мощность	Вт					15			
Класс защиты	—					IP 68			
Защита от перегрева	—					Да			
Класс энергосбережения	—					A+			
Количество белых светодиодов	—					8			
Макс. срок службы	ч					50000			
Макс. глубина погружения	м					4			
Допустимая температура воды (при эксплуатации в воде, продукт во включенном состоянии)	°C					+4 ... +35			
Допустимая температура окружающей среды (при эксплуатации вне воды, продукт во включенном состоянии)	°C					-10 ... +40			
Температура при хранении (продукт в выключенном состоянии = обесточенный)	°C					-20 ... +70			
Размеры (Д × Ш × В)	мм					145 × 160 × 182			
Длина кабеля	м					5			
Вес	кг					1,6			

## Символы на приборе

<b>IP 68</b> 	Водонепроницаемость до глубины 4 м
	Класс защиты III, защита за счет пониженного напряжения
	Эксплуатация разрешается только с защитным трансформатором
	Наименьшее расстояние до освещаемого предмета должно составлять 0,5 м
	Заменяйте каждое потрескавшееся стекло
	Не утилизируйте с обычным бытовым мусором
	Прочитайте и выполняйте положения руководства по эксплуатации

原版使用说明书的翻译

## 警告

- 如果有监督人或经指导已获得有关安全使用设备的知识，了解由此可能产生的风险，本机可以由 8 岁以上的儿童，以及肢体、感官或心智能力较低或缺乏经验和知识的成人操作。
- 切勿让儿童玩耍本产品。
- 在无人监督的情况下不得让儿童进行清洁和用户维护工作。
- 只有当设备的电气数据和电源的电气数据一致时，才允许连接设备。设备数据位于设备的铭牌、包装上或在该说明书中。
- 电击可导致死亡或重伤。放入水中之前，将电压  $> 12 \text{ V AC}$  或  $> 30 \text{ V DC}$  的水中设备与电网分开。
- 当电线或外壳损坏时，不得使用设备。
- 不能替换损坏的连接线。清除设备。

## 安全说明

### 按规定进行电气安装

- 电气安装必须符合国家安装规定，并且只能由专业电工施行。
- 专业电工基于其专业训练、知识和经验有能力和权限评估并完成委托给他的工作。专业人员的工作也包括识别可能的危险以及遵守相关的地区性和国家性标准、细则和规章制度。
- 只有当设备的电气数据和电源的电气数据一致时，才允许连接设备。设备数据位于设备的铭牌、包装上或在该说明书中。
- 如有疑问或问题，请您咨询专业电工。
- 延长电缆和电源分配器（如接线板）必须适合露天使用（防溅）。
- 防止未连接的插头和插座受潮。

## 安全操作

- 不要用设备的电源线牵拉设备。
- 敷设电线时保护其不受损坏并且注意，不要绊倒任何人。
- 只能在设备上进行本说明书中所述的工作。如果无法解决问题，请联系已授权的客服点，若仍有疑问，请咨询制造商。
- 只能使用设备的原装配件和备件。
- 仅用允许的驱动器来操作设备。
- 请勿在设备上进行任何技术更改。
- 请勿直视光源。

## 本使用说明书的注意事项

欢迎您购买欧亚瑟活水 (OASE Living Water) 公司产品。购买本产品，**LunAqua Power LED XL** 是您的正确选择。首次使用本设备之前请仔细阅读本使用说明书并熟悉本设备。所有在本设备上的工作以及用本设备从事的工作都必须按照本说明书进行。

请务必遵守安全注意事项，以便正确及安全地使用设备。

请妥善保管本使用说明书。转让设备时请连同本使用说明书一起转交。

## 本使用说明书中的图标

### 警告说明

使用表明危险程度的信号词，将本手册中的警告说明进行分类。



#### 警告

- 表示潜在危险，
- 若不遵守，可能导致死亡或重伤。



#### 提示

便于理解或预防可能的财产损失或环境损害的信息。

## 更多信息

- A 引用插图，如图 A
- 引用另一章。

## 供货范围

- A

<input type="checkbox"/> A	LunAqua Power LED XL
1	1 × 探照灯
2	1 × 支架
3	2 × 方形螺母
4	2 × 止动螺钉
5	1 × 地钉

## 产品介绍

LunAqua Power LED XL 是一款带有 LED 照明装置的探照灯，坚固耐用，允许在水面上方和水下（最深 4 米）进行简单安全地操作。

## 配件

10 m LunAqua Power LED 电缆 (42636) 作为驱动器和探照灯之间的延长电缆。

## 按规定使用

LunAqua Power LED XL 仅限于以下使用条件：

- 用于喷泉设备和池塘内。
- 用于水上和水下。
- 必须在遵守技术数据的前提下运行。（→ 技术数据）
- 连接到适合的 OASE 驱动器上。

## 安装和连接



### 警告

危险电击可导致死亡或重伤！

- 放入水中之前，关闭水中所有设备的线路电压。
- 在设备上作业前，关闭线路电压。



### 提示

该设备非常敏感。猛烈撞击和振动可导致机械部件或电子部件损坏。

- 避免设备受到猛烈碰撞和振动。

可在水中或水位以上架装设备。

- 不要覆盖设备，否则存在火灾危险。
  - 非水中安装时，需与可燃材料保持至少 50 cm 的安全距离。
- 该设备应水平牢固地安放在坚固的池底。
- 非水中安装时可使用地钉。

## 使用插地钉安装

步骤如下：

B

1. 将方形螺母装入探照灯内的两侧上。
2. 将止动螺钉旋转几圈，拧入方形螺母中，然后将探照灯放入支架中。
  - 必要时，调整探照灯的倾斜度。（→ 调整探照灯的倾斜度）
3. 拧紧止动螺钉。
4. 将地钉插入地面。
5. 将设备插到地钉上。

## 墙体或地面固定

随附的支架用于固定探照灯。可选择性地安装到可承载的墙壁上或地面上（硬质地面）。

- 不允许安装在天花板上。

步骤如下：

C

1. 按照指定的距离钻两个孔。
2. 安装支架。
  - 使用适合的安装材料。
3. 将方形螺母装入探照灯内的两侧上。
4. 将两侧上的止动螺钉旋转几圈，拧入方形螺母中，然后将探照灯放到支架上。
  - 必要时，调整探照灯的倾斜度。（→ 调整探照灯的倾斜度）
5. 拧紧止动螺钉。

## 调整探照灯的倾斜度

步骤如下：

D

1. 将探照灯两侧上的止动螺钉松开。
2. 根据需求调整探照灯倾斜度。
3. 重新拧紧止动螺钉。

## 建立连接

F

- 每个探照灯可直接或借助一条或多条延长电缆 10 m LunAqua Power LED 电缆 (42636) 连接到驱动器上。探照灯和驱动器之间的最大电缆长度不允许超过 45 m。
- 不允许超过驱动器的最大连接功率。（→ 驱动器使用说明书）
- 图中示例为，将探照灯连接到驱动器。根据探照灯和驱动器，连接方式可能会有所不同。

步骤如下：

E

1. 去掉驱动装置上的保护罩。
2. 将连接器插上并用两个螺栓固定（最大 2.0 Nm）。
  - 橡胶密封垫必须干净和坐合位置准确。
  - 更换已经受损的橡胶密封垫。

## 调试

探照灯由驱动器进行控制。（→ 应用 OASE 驱动器的使用说明书）

## 故障排除

故障	原因	对策
探照灯不亮	探照灯未连接 / 电源断开	检查所有线缆及连接
	驱动器损坏	更换驱动器
	探照灯损坏	替换探照灯
探照灯的照明强度降低	灯具玻璃脏污	清洁灯具玻璃
	在发热严重的情况下，过热保护自动降低照明强度。	使探照灯冷却。远离周边的热源
水进入到探照灯的壳体内	密封件损坏	检查密封件

## 清洁



### 警告

危险电击可导致死亡或重伤！

- 放入水中之前，关闭水中所有设备的线路电压。
- 在设备上作业前，关闭线路电压。

需要时用清水和软毛刷清洁设备。

- 请注意，不要让潮气进入设备中。

## 更换灯具玻璃

步骤如下：

□ G

1. 松开螺丝并取下顶部部件。
2. 取下灯具玻璃和 O 型圈。
3. 更换灯具玻璃。
4. 以相反顺序组装探照灯。

## 存放/过冬

如果水温或环境温度超出了允许的范围，设备必须拆卸下来且存放在干燥位置。(→ 技术数据)

## 备件

使用 OASE 原厂零件可保持设备的安全性和持续的运行可靠性。

备件图纸和备件均可在我们的网站上获取。



[www.oase-livingwater.com/spareparts\\_INT](http://www.oase-livingwater.com/spareparts_INT)

## 丢弃处理



### 提示







本设备不得按生活垃圾进行废弃处理。

- 剪断电线使本设备无法再使用，并通过专门的回收系统进行废弃处理。

## 技术数据

LunAqua Power LED 灯 XL		3000 Narrow Spot	3000 Spot	3000 Flood	3000 Wide Flood	4000 Narrow Spot	4000 Spot	4000 Flood	4000 Wide Flood
产品编号	—	51968	57763	57762	57764	51970	51971	51969	51978
辐射角	°	10	15	30	45	10	15	30	45
光通量	lm	1250				1350			
白色 LED 灯颜色温度	K	3000 ± 200				4000 ± 200			
连接电压	V DC					24			
电流消耗	mA					625			
功率消耗	W					15			
防护等级	—					IP 68			
过热防护	—					是			
能效等级	—					A+			
白色 LED 灯数量	—					8			
最大使用寿命	h					50000			
最大浸入深度	m					4			
允许水温 (在水下运行时, 设备处于激活状态)。	° C					+4 ... +35			
允许的环境温度 (在水上运行时, 设备处于激活状态)。	° C					-10 ... +40			
存储温度 (设备处于未激活状态 = 无电流)	° C					-20 ... +70			
尺寸 (长 × 宽 × 高)	mm					145 × 160 × 182			
电缆长度	m					5			
重量	kg					1.6			

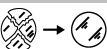
## 设备上的标识

<b>IP 68</b> 	防水深度可达 4 米
	防护等级 III, 低电压保护
	仅使用安全变压器运行
	到被照物体的最小距离至少为 0.5 m。
	更换每个破裂的玻璃片
	不可按普通生活垃圾处置
	请阅读并遵守使用说明





**OASE GmbH · [www.oase-livingwater.com](http://www.oase-livingwater.com)**

Tecklenburger Straße 161 · 48477 Hörstel · Postfach 20 69 · 48469 Hörstel · Germany

**CE**

36048/11-17