

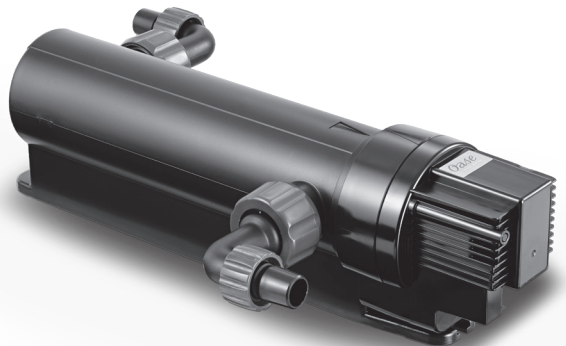

## ClearTronic 7 W / 9 W / 11 W

DE	Gebrauchsanleitung
EN	Operating instructions
FR	Notice d'emploi
NL	Gebruiksaanwijzing
ES	Instrucciones de uso
PT	Instruções de uso
IT	Istruzioni d'uso
DA	Brugsanvisning
NO	Bruksanvisning
SV	Bruksanvisning
FI	Käyttöohje
HU	Használati útmutató
PL	Instrukcja użytkowania
CS	Návod k použití
SK	Návod na použitie
SL	Navodila za uporabo
HR	Uputa o upotrebi
RO	Instrucțiuni de folosință
BG	Упътване за употреба
UK	Посібник з експлуатації
RU	Руководство по эксплуатации
CN	使用说明书

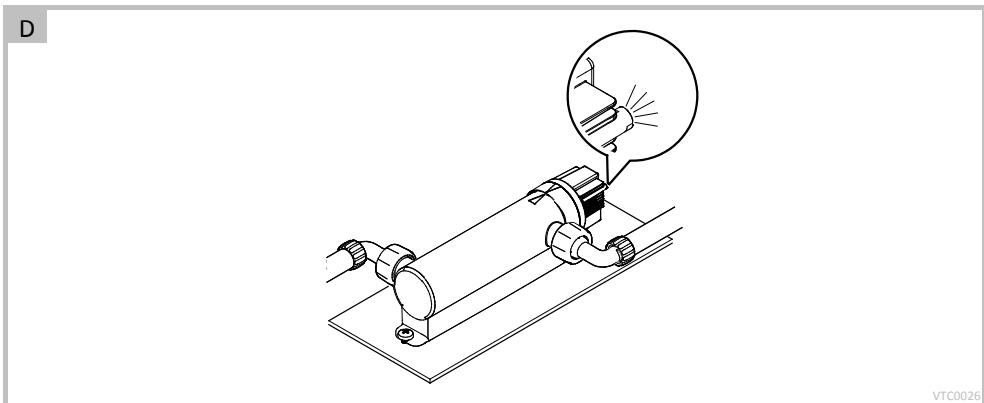

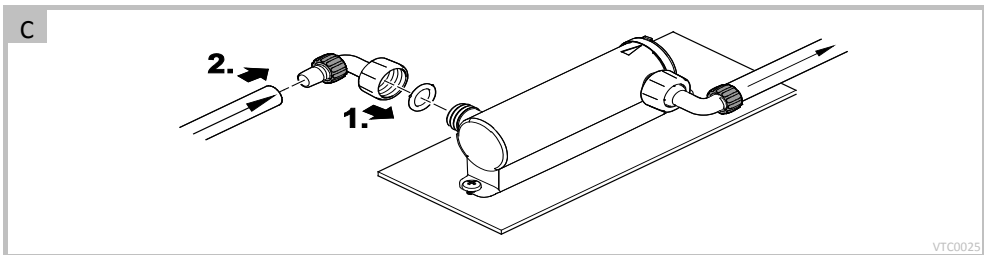
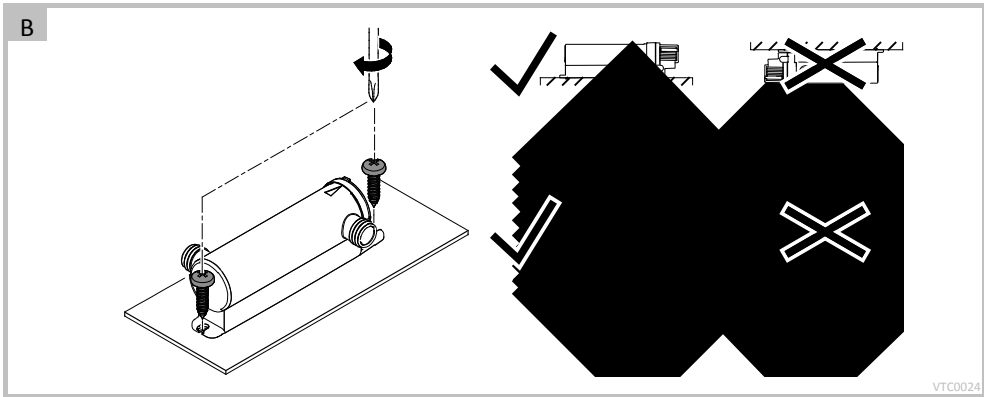
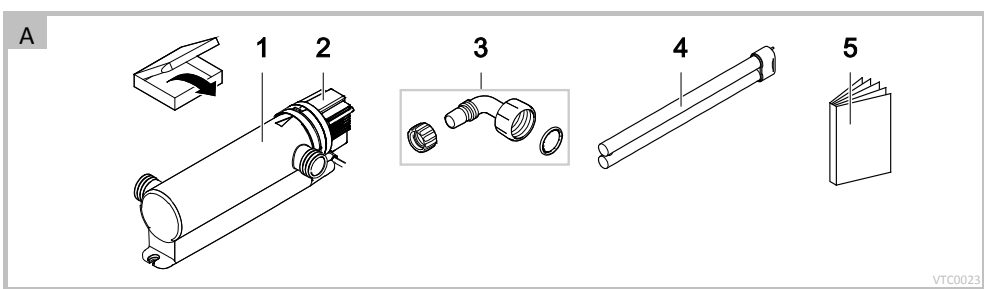

E

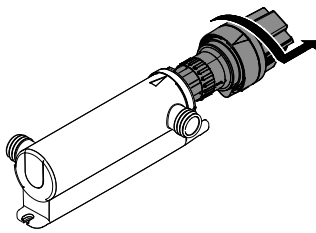

VTC0002

F

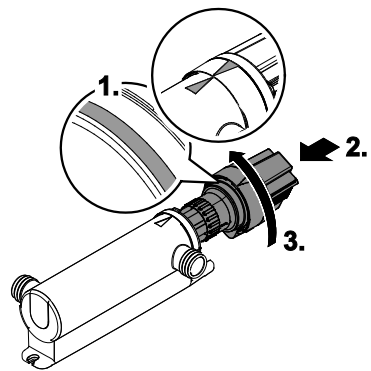

VTC0004

G

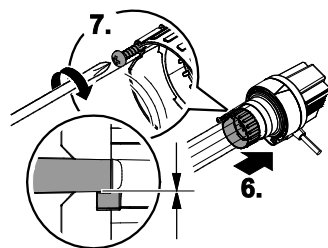
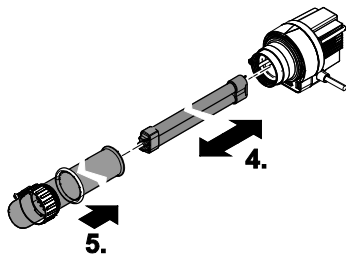
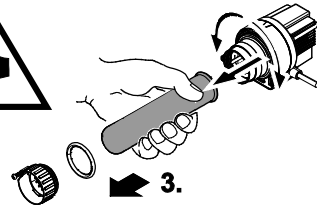
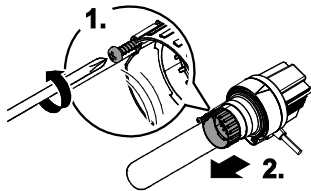

VTC0027

## Original Gebrauchsanleitung

### SICHERHEITSHINWEISE

Dieses Gerät kann von Kindern ab 8 Jahren und darüber sowie von Personen mit verringerten physischen, sensorischen oder mentalen Fähigkeiten oder Mangel an Erfahrung und Wissen benutzt werden, wenn sie beaufsichtigt oder bezüglich des sicheren Gebrauchs des Gerätes unterwiesen wurden und die daraus resultierenden Gefahren verstehen. Kinder dürfen nicht mit dem Gerät spielen.

Reinigung und Benutzerwartung dürfen nicht von Kindern ohne Beaufsichtigung durchgeführt werden.

#### Sicherer Betrieb

- Gefährliche elektrische Spannung. Tod oder schwere Verletzungen durch Stromschlag sind möglich! Bevor Sie mit den Arbeiten beginnen, das Gerät spannungsfrei schalten und gegen Wiedereinschalten sichern.
- Bei defekten elektrischen Leitungen oder defektem Gehäuse darf das Gerät nicht betrieben werden.
- Tragen oder ziehen Sie das Gerät nicht an der elektrischen Leitung.
- Verlegen Sie Leitungen geschützt vor Beschädigungen und achten Sie darauf, dass niemand darüber fallen kann.
- Öffnen Sie das Gehäuse des Gerätes oder zugehöriger Teile nur, wenn Sie dazu in der Anleitung ausdrücklich aufgefordert werden.
- Führen Sie nur Arbeiten am Gerät durch, die in dieser Anleitung beschrieben sind. Wenden Sie sich an eine autorisierte Kundendienststelle oder im Zweifelsfall an den Hersteller, wenn sich Probleme nicht beheben lassen.
- Verwenden Sie nur Original-Ersatzteile und -Zubehör für das Gerät.
- Nehmen Sie niemals technische Änderungen am Gerät vor.
- Anschlussleitungen können nicht ersetzt werden. Entsorgen Sie das Gerät bzw. die Komponente bei einer beschädigten Leitung.

#### Elektrischer Anschluss

- Schließen Sie das Gerät nur an, wenn die elektrischen Daten von Gerät und Stromversorgung übereinstimmen. Die Gerätedaten befinden sich auf dem Typenschild am Gerät, auf der Verpackung oder in dieser Anleitung.

- Das Gerät muss über eine Fehlerstrom-Schutzrichtung mit einem Bemessungsfehlerstrom von maximal 30 mA abgesichert sein.
- Schützen Sie Steckerverbindungen vor Feuchtigkeit.
- Schließen Sie das Gerät nur an einer vorschriftsmäßig installierten Steckdose an.

#### Symbole in dieser Anleitung



#### VORSICHT

- Bezeichnet eine möglicherweise gefährliche Situation.
- Bei Nichtbeachtung kann leichte oder geringfügige Verletzung die Folge sein.



#### HINWEIS

Informationen, die zum besseren Verständnis dienen.

#### Weitere Hinweise

- A Verweis auf eine Abbildung, z. B. Abbildung A.
- Verweis auf ein anderes Kapitel.

## PRODUKTBESCHREIBUNG

### Lieferumfang

<input type="checkbox"/> A	
1	Gehäuse
2	Gerätekopf
3	Schlauchtülle
4	UVC-Lampe
5	Gebrauchsanleitung

### Funktionsbeschreibung

Die besondere Lichtstrahlung des UVC-Klärers beseitigt Schwebelagen und andere Trübstoffe, die grünes Wasser verursachen. Zusätzlich werden Bakterien und Keime abgetötet. Der UVC-Klärer wird in den Wasserkreislauf integriert, idealerweise vor einem Filter.

### Bestimmungsgemäße Verwendung

ClearTronic 7 W / 9 W / 11 W, im weiteren "Gerät" genannt, darf ausschließlich wie folgt verwendet werden:

- Zur Reinigung von Aquarien.
- Betrieb unter Einhaltung der technischen Daten.

Für das Gerät gelten folgende Einschränkungen:

- Nur in Räumen und außerhalb des Aquariums verwenden.
- Nicht für gewerbliche oder industrielle Zwecke verwenden.
- Niemals andere Flüssigkeiten als Wasser fördern.
- Nicht zur Sterilisation von Trinkwasser oder anderen Flüssigkeiten verwenden.

- Nicht in Verbindung mit Chemikalien, Lebensmitteln, leicht brennbaren oder explosiven Stoffen einsetzen.

## AUFSTELLEN UND ANSCHLIEßEN

### Voraussetzung

- Der Gerätekopf ist abgenommen. (→ Gerätekopf ausbauen)

### Gerät aufstellen

So gehen Sie vor:

- B
- Für einen fehlerfreien Betrieb das Gerät nur in den erlaubten Positionen aufstellen.
- Ausreichend Freiraum für Wartungsarbeiten berücksichtigen.

### Anschlüsse herstellen

So gehen Sie vor:

- C
- 1. Schlauchtülle mit Überwurfmutter und Dichtung auf den Anschluss am Gehäuse schrauben.

- Eingang und Ausgang anschließen.
  - Überwurfmutter handfest anziehen.
2. Sicherungsmutter auf die Schlauchtülle drehen, Schlauch auf die Schlauchtülle stecken und Sicherungsmutter zurückdrehen, um den Schlauch zu fixieren.
  3. Nach Abschluss der Arbeiten den Gerätekopf einbauen. (→ Gerätekopf einbauen)

## INBETRIEBNAHME

### Voraussetzung

- Erst die Pumpe, dann den UVC-Klärer einschalten.
- Alle Anschlüsse auf Dichtigkeit prüfen.

### Einschalten/Ausschalten

- **Einschalten:** Netzstecker in die Steckdose stecken.
  - Das Gerät schaltet sich sofort ein.
- **Ausschalten:** Netzstecker ziehen.

### Funktion prüfen

- D
- Die Funktionsanzeige leuchtet, wenn die UVC-Lampe eingeschaltet ist.

## STÖRUNGSBESEITIGUNG

Störung	Ursache	Abhilfe
Das Gerät erbringt keine zufrieden stellende Leistung	Wasser ist extrem verschmutzt	Algen und Blätter aus dem Aquarium entfernen, Wasser tauschen
	Quarzglas ist verschmutzt	Quarzglas reinigen
	UVC-Lampe hat keine Leistung mehr	Die Lampe muss nach 8000 Betriebsstunden erneuert werden
	Durchflussleistung zu hoch	Pumpenleistung reduzieren
UVC-Lampe leuchtet nicht	Netzstecker nicht angeschlossen	Netzstecker anschließen
	UVC-Lampe defekt	UVC-Lampe austauschen
	Anschluss defekt	Elektrischen Anschluss überprüfen

## REINIGUNG UND WARTUNG

Reinigen Sie das Gerät bei Bedarf mit klarem Wasser und mit einer weichen Bürste.

- Keine Reinigungsmittel oder chemische Lösungen verwenden. Um Kalkablagerungen zu entfernen, wird OASE PumpClean empfohlen.

### Gerätekopf ausbauen



#### VORSICHT

Die ultraviolette Strahlung der UVC-Lampe kann Augen oder Haut verbrennen.

- UVC-Lampe niemals außerhalb des Gehäuses betreiben.
- UVC-Lampe niemals in einem defekten Gehäuse betreiben.



#### VORSICHT

Quarzglas und UVC-Lampe können zerbrechen und Schnittverletzungen verursachen.

- Vorsichtig mit Quarzglas und UVC-Lampe umgehen.

So gehen Sie vor:

- E
- 1. Gerätekopf gegen den Uhrzeigersinn bis zum Anschlag drehen und mitsamt O-Ring vorsichtig aus dem Gehäuse ziehen.
- 2. Gehäuse von innen und außen reinigen.



#### HINWEIS

Aus Sicherheitsgründen lässt sich die UVC-Lampe erst einschalten, wenn der Gerätekopf ordnungsgemäß in das Gehäuse eingebaut ist.

## Gerätekopf einbauen

So gehen Sie vor:

- F
- 1. O-Ring am Gerätekopf auf richtigen Sitz prüfen.
  - O-Ring reinigen, bei Beschädigung ersetzen.
- 2. Gerätekopf vorsichtig und mit leichtem Druck bis zum Anschlag in das Gehäuse schieben.
  - Gerätekopf etwas verdrehen, damit Zapfen und Nuten des Bajonettverschlusses ineinander greifen.
- 3. Gerätekopf im Uhrzeigersinn bis zum Anschlag drehen.
  - Die beiden Pfeile an Gehäuse und Gerätekopf müssen aufeinander zeigen.

## Quarzglas reinigen / UVC-Lampe ersetzen

UVC-Lampe spätestens nach 8.000 Betriebsstunden ersetzen. Dadurch ist eine optimale Filterleistung gewährleistet.



### VORSICHT

Quarzglas und UVC-Lampe können zerbrechen und Schnittverletzungen verursachen.

- Vorsichtig mit Quarzglas und UVC-Lampe umgehen.

## Voraussetzung

- Der Gerätekopf ist abgenommen. (→ Gerätekopf ausbauen)
- Nur UVC-Lampen verwenden, deren Bezeichnung und Leistungsangabe mit den Angaben auf dem Typenschild übereinstimmen. (→ Technische Daten)

So gehen Sie vor:

- G
- 1. Blechschraube soweit lösen, bis die Schraubenspitze im Gehäuse der Klemmschraube versenkt ist.
- 2. Klemmschraube gegen den Uhrzeigersinn abschrauben.
- 3. Quarzglas mit O-Ring mit einer leichten Drehbewegung nach vorne abziehen.
- 4. UVC-Lampe herausziehen und ersetzen.
- 5. Quarzglas mit O-Ring vorsichtig bis zum Anschlag in den Gerätekopf drücken.
  - O-Ring reinigen, bei Beschädigung ersetzen.
  - Der O-Ring muss in dem Spalt zwischen Gerätekopf und Quarzglas liegen.
- 6. Klemmschraube im Uhrzeigersinn bis zum Anschlag festdrehen.
- 7. Blechschraube festziehen.
- 8. Quarzglasrohr mit einem feuchten Tuch abwischen.
- 9. Nach Abschluss der Arbeiten den Gerätekopf einbauen. (→ Gerätekopf einbauen)

## VERSCHLEIßTEILE

Folgende Komponenten sind Verschleißteile und unterliegen nicht der Gewährleistung:

- UVC-Lampe, Quarzglas und O-Ring für Quarzglas

## ENTSORGUNG

Dieses Gerät darf nicht als Hausmüll entsorgt werden! Nutzen Sie bitte das dafür vorgesehene Rücknahmesystem. Machen Sie das Gerät vorher durch Abschneiden der Kabel unbrauchbar.

## GARANTIE

Die OASE GmbH übernimmt für dieses von Ihnen erworbene OASE-Gerät eine Herstellergarantie gemäß den nachstehenden Garantiebedingungen von **24 Monaten**. Der Lauf der Garantiefrist beginnt mit dem erstmaligen Kauf beim OASE-Fachhändler. Bei einem Weiterverkauf beginnt die Garantiefrist daher nicht von Neuem zu laufen. Durch Garantieleistungen wird die Garantiezeit weder verlängert noch erneuert. Ihre gesetzlichen Rechte als Käufer insbesondere aus der Gewährleistung bestehen weiter und werden durch diese Garantie nicht eingeschränkt.

### Garantiebedingungen

Die OASE GmbH gewährt eine Garantie für einwandfreie, dem Zweck entsprechende Beschaffenheit und Verarbeitung, fachgerechten Zusammenbau und ordnungsgemäße Funktionsfähigkeit. Die Garantieleistung bezieht sich nach unserer Wahl auf die unentgeltliche Reparatur bzw. die kostenlose Lieferung von Ersatzteilen oder eines Ersatzgerätes. Sollte der betreffende Typ nicht mehr hergestellt werden, behalten wir uns vor, nach eigener Wahl ein Ersatzgerät aus unserem Sortiment zu liefern, das dem beanstandeten Typ so nah wie möglich kommt. Beanstandungen, deren Ursache auf Einbau- und Bedienungsfehler sowie auf mangelnde Pflege bspw. auf die Verwendung ungeeigneter Putzmittel oder unterlassene Wartung, nicht bestimmungsgemäßen Gebrauch, Beschädigung durch Unfall, Fall, Stoß, Frosteinwirkung, Stecker abschneiden, Kabel kürzen, Kalkablagerungen oder unsachgemäße Reparaturversuche zurückzuführen sind, fallen nicht unter den Garantieschutz. Insofern weisen wir bezüglich des sachgemäßen Gebrauchs auf die Gebrauchsanweisung hin, die Bestandteil der Garantie ist. Verschleißteile, wie z.B. Leuchtmittel etc. sind nicht Bestandteile der Garantie.

Die Erstattung von Aufwendungen für Aus- und Einbau, Überprüfung, Forderungen nach entgangenem Gewinn und Schadensersatz sind von der Garantie ebenso ausgeschlossen, wie weitergehende Ansprüche für Schäden und Verluste gleich welcher Art, die durch das Gerät oder seinen Gebrauch verursacht wurden.

Die Garantie gilt nur für das Land, in dem das Gerät bei einem OASE-Fachhändler gekauft wurde. Für diese Garantie gilt deutsches Recht unter Ausschluss des Übereinkommens der Vereinten Nationen über Verträge über den internationalen Warenkauf (CISG).







Ansprüche aus der Garantie können nur gegenüber der OASE GmbH, Tecklenburger Straße 161, D-48477

Hörstel, Deutschland, dadurch geltend gemacht werden, dass Sie an uns frachtfrei und auf Ihr Transportrisiko das beanstandete Gerät oder Geräteteil mit einer Kopie des Originalverkaufsbelegs des OASE-Fachhändlers, dieser Garantiekunde sowie der schriftlichen Angabe des beanstandeten Fehlers senden.

## TECHNISCHE DATEN

Beschreibung			ClearTronic		
			7W	9W	11W
Bemessungsspannung		V AC	230	230	230
Netzfrequenz		Hz	50	50	50
Leistungsaufnahme		W	10	12	14
Schutzart			IP24	IP24	IP24
Zulässige Wassertemperatur		°C	+4 ... +35	+4 ... +35	+4 ... +35
Empfohlen für Aquarium Volumen		l	250	400	600
UVC-Lampe	Typ		7 W TC-S (UV-C)	9 W TC-S (UV-C)	11 W TC-S (UV-C)
Empfohlene max. Durchflussmenge	bei Trübung zur Entkeimung	l/h	350	500	750
Betriebsdruck	maximal	bar	0,5	0,5	0,5
Schlauchtülle Eingang/Ausgang	Schlauchinnendurchmesser	mm	16	16	16
Abmessungen	Länge	mm	330	330	330
	Breite	Mm	120	120	120
	Höhe	mm	100	100	100
Gewicht		kg	1,4	1,4	1,4

## SYMBOLS AUF DEM GERÄT

<b>IP 24</b>	Schutz gegen das Berühren von gefährlichen Teilen, Schutz gegen Spritzwasser
	Gefährliche UVC-Strahlung
	Vor direkter Sonneneinstrahlung schützen
	Leuchte ist geeignet zur direkten Befestigung auf normalen entflammaren Befestigungsflächen
	Bei Frost deinstallieren
	Nicht mit normalem Hausmüll entsorgen
	Gebrauchsanleitung lesen und beachten

### Translation of the original Operating Instructions

#### SAFETY INFORMATION

This unit can be used by children aged 8 and above and by persons with reduced physical, sensory or mental capabilities or lack of experi-

ence and knowledge if they are supervised or have been instructed on how to use the unit in a safe way and they understand the hazards involved.

Do not allow children to play with the unit.

Only allow children to carry out cleaning and user maintenance under supervision.

**Safe operation**

- Dangerous electrical voltage. Possible death or severe injury from electrocution! Prior to starting any work, switch off and disconnect (isolate) the unit, and secure it from being switched on again.
- Never operate the unit if either the electrical cables or the housing are defective!
- Do not carry or pull the unit by its electrical cable.
- Route cables/hoses such that they are protected from damage and do not present a tripping hazard.
- Only open the unit housing or its attendant components, when this is explicitly required in the operating instructions.
- Only carry out work on the unit that is described in this manual. If problems cannot be overcome, please contact an authorised customer service point or, when in doubt, the manufacturer.
- Only use original spare parts and accessories for the unit.
- Never carry out technical modifications to the unit.
- Power connection cables cannot be replaced. If a cable is damaged, dispose of the respective unit or components.

**Electrical connection**

- Only connect the unit if the electrical data of the unit and the power supply coincide. The unit data is to be found on the unit type plate, on the packaging or in this manual.
- Ensure that the unit is fused for a rated fault current of max. 30 mA by means of a fault current protection device.
- Protect the plug connections from moisture.
- Only plug the unit into a correctly fitted socket.

**Symbols used in these instructions**



- Indicates a possibly hazardous situation.
- Non-observance may lead to slight or minor injuries.



Indicates information intended to give the user a better understanding.

**Additional information**

- A Reference to a figure, e.g. Fig. A.
- Reference to another section.

**PRODUCT DESCRIPTION**

**Scope of delivery**

<input type="checkbox"/> A	
1	Casing
2	Unit head
3	Hose nozzle
4	UVC lamp
5	Operating instructions

**Function description**

The special UVC radiation of the UVC clarifier eliminates floating algae and other algae that give water a green colour. It also kills bacteria and other germs. The UVC clarifier is integrated in the water circuit, ideally upstream of a filter.

**Intended use**

ClearTronic 7 W / 9 W / 11 W, referred to in the following as "unit", may only be used as specified in the following:

- For cleaning aquariums.
- Operation under observance of the technical data.

The following restrictions apply to the unit:

- Only use indoors and outside of the aquarium.
- Do not use for commercial or industrial purposes.
- Never use the unit to convey fluids other than water.
- Not to be used for sterilising drinking water or other fluids.
- Do not use in conjunction with chemicals, foodstuff, easily flammable or explosive substances.

**INSTALLATION AND CONNECTION**

**Prerequisite**

- The unit head is removed. (→ Dismantling the unit head)

**Set-up the unit**

How to proceed:

- B
- Only install the unit in the permitted positions to ensure fault-free operation.
- Allow sufficient space for carrying out maintenance work.

**Connect the unit**

How to proceed:

- C
- 1. Screw the hose connector with union nut and seal onto the connection on the casing.
  - Connect the inlet and outlet.
  - Hand-tighten the union nut.
- 2. Screw the lock nut onto the hose connector, fit the hose onto the hose connector and turn back the lock nut to fix the hose in place.
- 3. On completion of the work, fit the unit head. (→ Fitting the unit head)



## COMMISSIONING/START-UP

### Prerequisite

- First switch on the pump, then the UVC clarifier.
- Check all connections for leaks.
- **Switching ON/switching OFF**
- **Switching on:** Insert the power plug into the socket.

- The unit switches on immediately.

- **Switching off:** Disconnect the power plug.

### Check the function.

D

- The function display is lit when the UVC lamp is switched on.

## REMEDY OF FAULTS

Malfunction	Cause	Remedy
The performance of the unit is not satisfactory	The water is extremely soiled.	Remove algae and leaves from the aquarium, change the water.
	The quartz glass is soiled.	Clean the quartz glass.
	The UVC lamp capacity is exhausted.	The lamp must be replaced after 8000 operating hours.
	Flow rate is too high.	Reduce the pump capacity.
UVC lamp is not lit.	Power plug not connected	Connect the power plug.
	UVC lamp defective	Replace the UVC lamp.
	Connection defective	Check the electrical connection.

## MAINTENANCE AND CLEANING

If necessary, clean the unit with clear water using a soft brush.

- Do not use cleaning agents or chemical solutions. We recommend using OASE PumpClean for removing calcium deposits.

### Dismantling the unit head



#### CAUTION

The ultra-violet radiation of the UVC lamp can burn your eyes and skin.

- Never operate the UVC lamp outside its casing.
- Never operate the UVC lamp in a casing that is defective.

**Attention!** Breakable glass.

**Possible consequences:** Injury to your hands caused by cuts.

**Protective measures:** Handle the quartz glass and UVC lamp with care.

How to proceed:

E

1. Turn the unit head counter-clockwise up to the stop and carefully pull it out of the casing together with the O ring.
2. Clean the casing from the inside and the outside.



#### NOTE

For safety reasons, the UVC lamp can only be switched on when the unit head has been correctly fitted into the casing.

### Fitting the unit head

How to proceed:

F

1. Check the O ring at the unit head for correct seating.
  - Clean the O ring, replace if damaged.
2. Carefully push the unit head into the casing up to the stop while applying slight pressure.
  - Turn the unit head slightly so that the tenons and grooves of the bayonet closure intermesh.
3. Turn the unit head clockwise up to the stop.
  - The two arrows on the casing and unit head must point towards one another.

### Cleaning the quartz glass / Replacing the UVC lamp

Replace the UVC lamp after max. 8,000 operating hours. This ensures optimum filtering performance.

**Attention!** Breakable glass.

**Possible consequences:** Injury to your hands caused by cuts.

**Protective measures:** Handle the quartz glass and UVC lamp with care.

### Prerequisite

- The unit head is removed. (→ Dismantling the unit head)
- Ensure that the identification and capacity data of the UVC lamps used correspond to the information on the unit type plate. (→ Technical data)

How to proceed:

G

1. Loosen the self-tapping screw until the screw tip is sunk in the housing of the clamping screw.
2. Unscrew the clamping screw counter-clockwise.
3. Remove the quartz glass including the O ring towards the front with a slight turning movement.

4. Pull out the UVC lamp and replace.
5. Push the quartz glass including the O ring as far as the stop in the unit head.
  - Clean the O ring, replace if damaged.
  - Ensure that the O ring is located in the gap between the unit head and the quartz glass.
6. Tighten the clamping screw clockwise up to the stop.
7. Tighten the self-tapping screw.
8. Wipe the quartz glass tube with a damp cloth
9. On completion of the work, fit the unit head. (→ Fitting the unit head)

## WEAR PARTS

The following components are wear parts and are excluded from the warranty:

- UVC lamp, quartz glass and O ring for quartz glass

## DISPOSAL

Do not dispose of this unit with domestic waste! For disposal purposes, please use the return system provided. Render the unit unusable beforehand by cutting the cables.

## GUARANTEE

For this OASE unit purchased by you, OASE GmbH assumes a **24 month manufacturer's guarantee in accordance with the guarantee conditions laid down in the following**. The guarantee period starts with the first purchase from an OASE specialist dealer. In other words, in the event of a resale, the guarantee period will not start again. If services are provided under the terms of this guarantee, this does not lead to extension or renewal of the guarantee period. Your legal rights as a purchaser, especially those ensuing from the warranty, persist. They are not restricted by this guarantee.

## TECHNICAL DATA

Description			ClearTronic		
			7 W	9 W	11 W
Rated voltage		V AC	230	230	230
Mains frequency		Hz	50	50	50
Power consumption		W	10	12	14
Protection type			IP24	IP24	IP24
Permissible water temperature		°C	+4 ... +35	+4 ... +35	+4 ... +35
Recommended for an aquarium volume of		l	250	400	600
UVC lamp	Type		7 W TC-S (UV-C)	9 W TC-S (UV-C)	11 W TC-S (UV-C)
Recommended max. flow rate	For cloudy water	l/h	350	500	750
	For removal of germs	l/h	250	400	600
Operating pressure	Max.	bar	0.5	0.5	0.5
Hose connector, inlet/outlet	Hose inside diameter	mm	16	16	16
Dimensions	Length	mm	330	330	330

## Guarantee conditions

OASE GmbH guarantees impeccable, purpose-related properties and workmanship, expert assembly and proper functionality. Subject to our discretion, the guarantee refers to free-of-charge repair or free-of-charge supply of spare parts or of a replacement unit respectively. Should the unit type concerned no longer be manufactured, we reserve the right, at our discretion, to supply a replacement unit from our range that is closest to the type subject to complaint. Claims, the origin of which can be traced back to installation and operating faults as well as lack of care, e.g. the use of unsuitable cleaning materials or negligent maintenance, use other than that intended, damage due to accidents, falls, impact, effect of frost, cutting plugs, shortening cables, calcium deposits or improper attempts to repair the unit, are not covered by our guarantee. We hereby refer to the proper use as specified in the instructions of use that form an integral part of the guarantee. Wear parts such as bulbs etc. are exempted from the guarantee.







The refund of costs for removal and installation, checks, claims for lost profit and damages are exempted from the guarantee together with further reaching claims for damages and loss of whatever nature caused by the unit or its use.

The guarantee is only valid in the country in which the unit was purchased from an OASE dealer. This guarantee is governed by German law under the exclusion of the agreement of the United Nations covering contracts governing the international sale of goods (CISG) regulations.

Guarantee claims can only be brought forward by presenting the sales receipt to us, OASE GmbH, Tecklenburger Straße 161 in D-48477 Hörstel, Germany by returning to us the unit or part of the unit subject to complaint, freight free, at your own risk, accompanied by a copy of the original purchase receipt from the OASE specialist dealer, this guarantee document and written information of the fault encountered.

Description		ClearTronic		
		7 W	9 W	11 W
Width	mm	120	120	120
Height	mm	100	100	100
Weight	kg	1.4	1.4	1.4

## SYMBOLS ON THE UNIT

<b>IP 24</b>	Protection to prevent contact with dangerous components, splash water protection
	Dangerous UVC radiation
	Protect from direct sun radiation.
	The lamp is suitable for direct fastening to normally flammable mounting surfaces.
	Remove at temperatures of 0 °C and below.
	Do not dispose of with household waste.
	Read and adhere to the instructions for use.

## Traduction de la notice d'emploi originale

### CONSIGNES DE SECURITE

**Attention :**  
 Dans le cas où cet appareil serait utilisé par des mineurs de moins de 8 ans ainsi que par des personnes souffrant d'un handicap mental ou plus généralement par des personnes manquant d'expérience, un adulte averti devra être présent, qui renseignera le mineur ou la personne fragilisée concernée sur le bon emploi de ce matériel. Les enfants ne doivent pas jouer avec cet appareil. Ne pas laisser un enfant sans surveillance pour le nettoyage ou l'entretien.

#### Exploitation sécurisée

- Tension électrique dangereuse. La mort ou des blessures graves par choc électrique sont possibles ! Avant d'entamer les travaux, couper la tension de l'appareil et protéger ce dernier contre toute remise en circuit.
- En cas de lignes électriques défectueuses ou de corps défectueux, il est interdit d'exploiter l'appareil.
- Ni porter, ni tirer l'appareil par le câble électrique.

- Poser les câbles de manière à ce qu'ils soient protégés contre d'éventuels endommagements et veiller à ce que personne ne puisse trébucher.
- N'ouvrir le corps de l'appareil ou des éléments s'y rapportant que si cela est expressément sollicité dans la notice d'emploi.
- Exécuter des travaux sur l'appareil uniquement si ces derniers sont décrits dans la notice d'emploi. S'il est impossible de remédier aux problèmes, contacter le SAV agréé ou en cas de doute le constructeur.
- N'utiliser que des pièces de rechange et des accessoires d'origine pour l'appareil.
- Ne jamais procéder à des modifications techniques sur l'appareil.
- Les câbles de raccordement ne sont pas remplaçables. Mettre l'appareil, voire les composants, au rebut en cas de câble endommagé.

#### Raccordement électrique

- Ne brancher l'appareil que lorsque les caractéristiques électriques de l'appareil et de l'alimentation électrique correspondent. Les caractéristiques de l'appareil sont indiquées sur la plaque signalétique de l'appareil, sur l'emballage ou dans cette notice d'emploi.
- Veiller à ce que l'appareil soit absolument protégé par fusible par le biais d'une protection différentielle avec un courant assigné de 30 mA maximum.
- Protéger les raccordements à fiche contre l'humidité.
- Raccorder l'appareil uniquement à une prise installée de manière réglementaire.

## Symboles dans cette notice d'emploi



### ATTENTION

- signale une situation éventuellement dangereuse.
- Le non-respect risque d'entraîner de légères blessures et fuites.



### REMARQUE

Informations favorisant une meilleure compréhension.

### Autres remarques

- A Renvoi à l'illustration, p. ex. Figure A.
- Renvoi à un autre chapitre.

## DESCRIPTION DU PRODUIT

### Pièces faisant partie de la livraison

<input type="checkbox"/> A	
1	Boîtier
2	Tête d'appareil
3	Raccord de tuyau
4	Lampe UVC
5	Notice d'emploi

### Description des fonctions

Le rayonnement particulier de l'appareil d'épuration UVC élimine les algues et autres matières en suspension donnant une coloration trouble verte à l'eau. De plus ce rayonnement détruit les bactéries et les germes. L'appareil de clarification UVC s'intègre dans le circuit d'eau, de manière idéale en amont d'un filtre.

### Utilisation conforme à la finalité

ClearTronic 7 W / 9 W / 11 W, appelé par la suite «appareil», doit être utilisé exclusivement comme suit :

- Pour le nettoyage des aquariums.
- Exploitation dans le respect des données techniques.

Les restrictions suivantes sont valables pour l'appareil :

- A utiliser uniquement dans des pièces et hors de l'aquarium.
- Ne pas utiliser à des fins commerciales ou industrielles.
- Ne jamais refouler des liquides autres que de l'eau.
- Ne pas utiliser pour la stérilisation d'eau potable ou d'autres liquides.

- Ne pas utiliser en relation avec des produits chimiques, des produits alimentaires, des matériaux facilement inflammables ou explosifs.

## MISE EN PLACE ET RACCORDEMENT

### Condition préalable :

- La tête de l'appareil est enlevée. (→ Démontage de la tête d'appareil)

### Mise en place de l'appareil

Voici comment procéder :

- B
- Ne monter l'appareil que dans les positions autorisées pour un fonctionnement sans incident de celui-ci.
- Prévoir une place suffisante pour les opérations d'entretien.

### Établir les branchements

Voici comment procéder :

- C
1. Visser le raccord de tuyau, écrou-raccord et joint compris, sur le raccord du boîtier.
    - Raccorder à l'entrée et à la sortie.
    - Serrer l'écrou-raccord à la main.
  2. Tourner le contre-écrou sur le raccord de tuyau, y introduire le tuyau et tourner le contre-écrou dans l'autre sens pour fixer le tuyau.
  3. Monter la tête de l'appareil après l'achèvement des travaux. (→ Montage de la tête d'appareil)

## MISE EN SERVICE

### Condition préalable :

- Mettre tout d'abord la pompe en circuit, puis l'appareil de clarification à UVC.
- Vérifier l'étanchéité de tous les raccordements.

### Mise sous tension / hors tension

- **Mise en circuit :** Brancher la fiche secteur dans la prise.
  - L'appareil se met immédiatement en marche.
- **Mise hors circuit :** Retirer la prise secteur.

### Vérification fonctionnelle

- D
- Le témoin lumineux s'allume lorsque la lampe UVC est sous tension.

## ÉLIMINATION DES DERANGEMENTS

Défaut	Cause	Remède
Le rendement de l'appareil n'est pas satisfaisant	L'eau est extrêmement sale	Enlever les algues et les feuilles de l'aquarium, remplacer l'eau
	Le verre de quartz est encrassé	Nettoyer le verre de quartz
	La lampe UVC n'éclaire plus	Remplacer la lampe après 8000 heures de service
	Débit trop élevé	Réduire le débit du pompage
La lampe UVC n'éclaire pas	La prise de secteur n'est pas branchée	Brancher la prise de secteur
	Lampe UVC défectueuse	Remplacer la lampe UVC
	Raccordement défectueux	Vérifier le raccordement électrique

## NETTOYAGE ET ENTRETIEN

Nettoyez l'appareil au besoin à l'eau claire et en utilisant une brosse douce.

- Ne pas utiliser de produits de nettoyage ou de solutions chimiques. Utiliser OASE PumpClean pour éliminer les dépôts de calcaire.

### Démontage de la tête d'appareil



#### ATTENTION

Le rayonnement ultraviolet de la lampe UVC risque de brûler les yeux et la peau.

- Ne jamais faire marcher la lampe UVC en dehors du boîtier.
- Ne jamais faire marcher la lampe UVC dans un boîtier défectueux.



#### ATTENTION

Le verre de quartz et la lampe UVC sont cassables et risquent de causer des blessures par coupure.

- Traiter le verre de quartz et la lampe UVC avec précaution.

Voici comment procéder :

E

1. Tourner la tête de l'appareil dans le sens anti-horaire jusqu'à la butée et la retirer prudemment avec le joint torique hors du boîtier.
2. Nettoyer l'intérieur et l'extérieur du boîtier.



#### REMARQUE

Pour des raisons de sécurité, la lampe UVC ne se laisse mettre sous tension que si la tête de l'appareil est correctement montée dans le boîtier.

### Montage de la tête d'appareil

Voici comment procéder :

F

1. Vérifier que le joint torique est bien en place sur la tête de l'appareil.
  - Nettoyer le joint torique et le remplacer en cas de dommage.

2. Engager dans le boîtier avec précaution la tête de l'appareil (exercer une légère pression) jusqu'à la butée.
  - Tourner un peu la tête de l'appareil de manière à ce que les ergots et les rainures du verrouillage à baïonnette s'engagent les uns dans les autres.
3. Tourner la tête de l'appareil dans le sens horaire jusqu'à la butée.
  - Les deux flèches se trouvant sur le boîtier et sur la tête de l'appareil doivent coïncider.

### Nettoyer le verre à quartz / remplacer la lampe UVC

Remplacer la lampe UVC au plus tard après 8 000 heures de service. Un rendement optimum du filtre est alors assuré.



#### ATTENTION

Le verre de quartz et la lampe UVC sont cassables et risquent de causer des blessures par coupure.

- Traiter le verre de quartz et la lampe UVC avec précaution.

### Condition préalable :

- La tête de l'appareil est enlevée. (→ Démontage de la tête d'appareil)
- N'employer que des lampes UVC dont la désignation et la puissance correspondent aux indications fournies sur la plaque signalétique. (→ Caractéristiques techniques)

Voici comment procéder :

G

1. Desserrer la vis Parker jusqu'à ce que la pointe de la vis soit abaissée dans le logement de la vis de serrage.
2. Dévisser la vis de serrage dans le sens horaire inverse.
3. Retirer le verre à quartz avec le joint torique vers l'avant en exerçant un léger mouvement de rotation.
4. Retirer et remplacer la lampe UVC.
5. Insérer le verre à quartz avec le joint torique jusqu'en butée dans la tête de l'appareil.
  - Nettoyer le joint torique et le remplacer en cas de dommage.

- Le joint torique doit se situer dans l'espace compris entre la tête d'appareil et le verre à quartz.
6. Tourner la vis de serrage dans le sens horaire jusqu'à butée.
  7. Serrer la vis Parker.
  8. Essuyer le tube en verre à quartz avec un chiffon humide
  9. Monter la tête de l'appareil après l'achèvement des travaux. (→ Montage de la tête d'appareil)

## PIECES D'USURE

Les composants suivants sont des pièces d'usure et ne sont pas couverts par la garantie.

- lampe UVC, verre quartz et joint torique pour le verre quartz

## RECYCLAGE

Ne pas éliminer cet appareil avec les ordures ménagères ! Prière d'utiliser le système de reprise prévu à cet effet. Rendre l'appareil inutilisable en sectionnant auparavant le câble.

## GARANTIE

Pour l'appareil OASE que vous venez d'acquérir, la société OASE GmbH accorde une garantie constructeur de **24 mois selon les termes des clauses de garantie suivantes**. Le délai de garantie entre en vigueur dès la première acquisition chez le distributeur OASE. De ce fait, il ne se recalcule pas à partir de toute date de vente ultérieure éventuelle. Les prestations de garantie ne donnent lieu ni à une prolongation ni au renouvellement de la durée de garantie. Vos droits légaux en tant qu'acquéreur, en particulier au niveau de la responsabilité, conservent leur validité et ne sont pas restreints par cette garantie.

### Conditions de garantie

La société OASE GmbH garantit une qualité et un façonnage irréprochables, conformes à la finalité, un montage conforme à la technique et une aptitude au

fonctionnement réglementaire. La prestation de garantie inclut, en fonction de notre décision, la réparation à titre gracieux voire la livraison gratuite de pièces de rechange ou d'un appareil de remplacement. Si le type d'appareil concerné n'était plus fabriqué, nous nous réservons le droit de livrer un appareil de remplacement issu de notre gamme de produits, le plus proche possible du type d'appareil sujet à réclamation. Les réclamations dont la cause est liée à des erreurs de montage et d'exploitation, ainsi qu'à un entretien insuffisant, p. ex. à l'utilisation de produits de nettoyage inadéquats ou d'une maintenance négligée, à une utilisation non-conforme à la finalité, à un endommagement dû à un accident, à une chute, à un impact, aux effets du gel, à des sectionnements de prise, à des raccourcissements de câble, à des dépôts calcaires ou à des tentatives de réparation inappropriées, ne sont pas couvertes par la garantie. En ce qui concerne l'utilisation appropriée, nous nous référons à la notice d'emploi qui fait partie intégrante de la garantie. Les pièces d'usure, comme p.ex. les ampoules, etc., ne tombent pas sous le coup de la garantie.

Le remboursement des frais pour le montage et le démontage, la vérification, les créances suite à un manque à gagner et les dommages et intérêts est exclu de cette garantie, il en est de même pour des réclamations ultérieures pour des détériorations ou des pertes de quelque type que ce soit, causées par l'appareil ou par son utilisation.

La garantie n'est valable que pour le pays dans lequel l'appareil a été acheté chez un distributeur spécialisé OASE. Le droit allemand est en vigueur pour cette garantie, à l'exclusion de la convention des Nations Unies sur les contrats de vente internationale de marchandises (CISG).







Il n'est possible de faire valoir vos droits à la garantie vis-à-vis de la société OASE GmbH, Tecklenburger Straße 161, D-48477 Hörstel, Allemagne, qu'en nous envoyant, franco de port et dans un transport à vos risques, l'appareil ou la partie de l'appareil faisant l'objet de la réclamation, ainsi que le bordereau de vente d'origine du distributeur spécialisé OASE, ce document de garantie ainsi qu'un document écrit spécifiant l'anomalie à l'origine de la réclamation.

## CARACTERISTIQUES TECHNIQUES

Description			ClearTronic		
			7W	9W	11W
Tension assignée		V AC	230	230	230
Fréquence de réseau		Hz	50	50	50
Puissance absorbée		W	10	12	14
Indice de protection			IP24	IP24	IP24
Température d'eau admissible		°C	+4 ... +35	+4 ... +35	+4 ... +35
Recommandé pour des volumes d'aquarium		l	250	400	600
Lampe UVC	Type		7 W TC-S (UV-C)	9 W TC-S (UV-C)	11 W TC-S (UV-C)
Débit maximal re-commandé	en présence de turbidité	l/h	350	500	750
	pour la désinfection	l/h	250	400	600

Description			ClearTronic		
			7W	9W	11W
Pression de service	maximal	bar	0,5	0,5	0,5
Raccord de tuyau arrivée/sortie	Diamètre intérieur du tuyau	mm	16	16	16
Dimensions	Longueur	mm	330	330	330
	Largeur	Mm	120	120	120
	Hauteur	mm	100	100	100
Poids		kg	1,4	1,4	1,4

## SYMBOLES SUR L'APPAREIL

<b>IP 24</b>	Protection contre le contact avec des pièces dangereuses, protection contre les éclaboussures
	Rayonnement UVC dangereux
	Protéger contre les rayons directs du soleil
	La lampe est prévue pour une fixation directe sur des surfaces de fixation normalement inflammables
	A désinstaller en cas de gel
	A ne pas évacuer dans les ordures ménagères
	Lire et respecter la notice d'utilisation

### Vertaling van de oorspronkelijke gebruiksaanwijzing

#### VEILIGHEIDSIINSTRUCTIES

Dit apparaat kan worden gebruikt door kinderen vanaf 8 jaar en daarnaast door personen met verminderde fysieke, sensorische of mentale vermogens of een gebrek aan ervaring en kennis, mits zij onder toezicht staan of geïnstrueerd werden over het veilige gebruik van het apparaat en de gevaren begrijpen, die hiermee samenhangen.

Kinderen mogen niet met het apparaat spelen.

Reiniging en onderhoud door de gebruiker mogen niet worden uitgevoerd door kinderen, die niet onder toezicht staan.

#### Veilig gebruik

- Gevaarlijke elektrische spanning. Dodelijk of ernstig lichamelijk letsel is mogelijk door elektrische schokken! Voordat u met de werkzaamheden begint, het

apparaat spanningsloos schakelen en beveiligen tegen herinschakelen.

- Gebruik het apparaat niet als er sprake is van defecte elektrische kabels of een defecte behuizing.
- Het apparaat niet aan de elektrische leiding dragen of aan de leiding trekken.
- Installeer de leidingen zodat deze tegen beschadigingen zijn beschermd en let erop, dat er niemand over kan struikelen.
- Maak de behuizing van het apparaat of onderdelen ervan alleen open als daar in de gebruiksaanwijzing uitdrukkelijk om gevraagd wordt.
- Voer alleen werkzaamheden aan het apparaat uit, die in deze gebruiksaanwijzing zijn beschreven. Neem contact op met een erkende serviceafdeling of bij twijfel met de fabrikant, in het geval dat problemen niet kunnen worden verholpen.
- Gebruik alleen originele vervangingsonderdelen en -toebehoren voor het apparaat.
- Breng nooit technische veranderingen aan het apparaat aan.
- De aansluitkabels kunnen niet worden vervangen. Voer het apparaat of de componenten af bij een beschadigde kabel.

#### Elektrische aansluiting

- Sluit het apparaat alleen aan, wanneer de elektrische gegevens van het apparaat en de voeding overeenkomen. De apparatuurgegevens bevinden zich

op het typeplaatje op het apparaat, op de verpakking, of in deze handleiding.

- Het apparaat moet beveiligd zijn via een aardlekschakelaar met een vastgestelde lekstroom van maximaal 30 mA.
- Bescherm de stekkerverbindingen tegen vochtigheid.
- Gebruik het apparaat uitsluitend op een volgens de voorschriften geïnstalleerde contactdoos.

### Symbolen in deze handleiding

#### VOORZICHTIG

- Betekent een mogelijk gevaarlijke situatie.
- Bij niet aanhouden van de instructie kan licht lichamelijk letsel het gevolg zijn.

#### OPMERKING

Informatie, die is bedoeld voor een beter begrip.

#### Overige instructies

- A Verwijst naar een afbeelding, bijvoorbeeld afbeelding A.
- Verwijst naar een ander hoofdstuk.

## PRODUCTBESCHRIJVING

### Leveringsomvang

<input type="checkbox"/> A	
1	Behuizing
2	Kop van het apparaat
3	Slangmondstuk
4	UVC-lamp
5	Gebruiksaanwijzing

### Funcatiebeschrijving

Het speciale licht van het UV-C-zuiveringsapparaat verwijdert zwevende algen en andere stoffen die groen water veroorzaken. Als aanvulling worden bacteriën en kiemen gedood. Het UVC-zuiveringsapparaat wordt in de waterkringloop geïntegreerd, idealiter voor een filter.

### Beoogd gebruik

ClearTronic 7 W / 9 W / 11 W, verder "apparaat" genoemd, mag alleen als volgt worden gebruikt:

- Voor het schoonmaken van aquaria.
- Gebruik onder naleving van de technische gegevens.

De volgende inperkingen gelden voor het apparaat:

- Alleen binnenshuis en buiten het aquarium gebruiken.

- Niet gebruiken voor commerciële of industriële doeleinden.
- Transporteer nimmer andere vloeistoffen dan water.
- Niet gebruiken voor de sterilisatie van drinkwater of andere vloeistoffen.
- Niet gebruiken in combinatie met chemicaliën, levensmiddelen, licht brandbare of explosieve stoffen.

## PLAATSEN EN AANSLUITEN

### Voorwaarde

- De apparaatkop is verwijderd. (→ Apparaatkop demonteren)

### Het plaatsen van het apparaat

Zo gaat u te werk:

- B
- Voor een probleemloze werking, het apparaat alleen in de toegestane posities opstellen.
- Houd voldoende vrije ruimte voor onderhoudswerkzaamheden.

### Aansluitingen tot stand brengen.

Zo gaat u te werk:

- C
- 1. De slangtule met wartelmoer en afdichting op de aansluiting op de behuizing schroeven.
  - Ingang en uitgang aansluiten.
  - Wartelmoer handvast aandraaien.
- 2. Borgmoer op de slangtule draaien, slang op de slangtule steken en de borgmoer terugdraaien, om de slang vast te zetten.
- 3. Na afronden van de werkzaamheden de apparaatkop inbouwen. (→ Apparaatkop monteren)

## INBEDRIJFSTELLING

### Voorwaarde

- Schakel eerst de pomp in en daarna het UVC-zuiveringsapparaat.
- Controleer alle aansluitingen op dichtheid.

### Inschakelen/uitschakelen

- **Inschakelen:** Plaats de netsteker in de contactdoos.
  - Het apparaat schakelt onmiddellijk aan.
- **Uitschakelen:** Trek de netsteker uit de contactdoos.

### Functie controleren

- D
- De functieweergave brandt, als de UV-C-lamp is ingeschakeld.



## STORINGEN VERHELPEN

Storing	Oorzaak	Oplossing
Het apparaat presteert niet naar behoren.	Het water is extreem vervuild	Verwijder algen en bladeren uit het aquarium, ververs het water
	Kwartsglas is verontreinigd	Kwartsglas reinigen
	De uv C-lamp heeft geen lichtopbrengst meer	Vervang de lamp na ca. 8000 bedrijfsuren
	Pompvermogen te hoog	Pompcapaciteit verlagen
De uv C-lamp brandt niet	Netstekker niet aangesloten	Netstekker aansluiten
	Uv C-lamp defect	Uv C-lamp vervangen
	Aansluiting defect	Elektrische aansluiting controleren

## REINIGING EN ONDERHOUD

Reinig het apparaat indien nodig met kraanwater en een zachte borstel.

- Gebruik geen reinigingsmiddelen of chemische oplossingen. Om kalkafzettingen te verwijderen, wordt gebruik van OASE PumpClean geadviseerd.

### Apparaatkop demonteren



#### VOORZICHTIG

De ultraviolette straling van de UVC-lamp kan ogen of huid verbranden!

- UVC-lamp nooit buiten de behuizing gebruiken.
- UVC-lamp nooit in een defecte behuizing gebruiken.



#### VOORZICHTIG

Kwartsglas en UVC-lamp kunnen breken en snijwonden veroorzaken.

- Voorzichtig met kwartsglas en UVC-lampen omgaan.

Zo gaat u te werk:

E

1. Draai de kop van het apparaat - tegen de richting van de klok in - tot aan de aanslag en trek deze samen met de O-ring voorzichtig uit de behuizing.
2. Maak de behuizing van binnen en van buiten schoon.



#### OPMERKING

Uit veiligheidsoverwegingen kan de UVC-lamp pas worden ingeschakeld, als de kop van het apparaat correct in de behuizing is ingebouwd.

### Apparaatkop monteren

Zo gaat u te werk:

F

1. Controleer of de O-ring op de kop van het apparaat goed vastzit.
  - Reinig de O-ring en vervang hem indien hij beschadigd is.

2. Schuif de kop van het apparaat voorzichtig en onder lichte druk in de behuizing, tot hij niet verder kan.
  - Verdraai de kop van het apparaat iets, zodat de pallen en groeven van de bajonetsluiting in elkaar grijpen.
3. Kop van het apparaat met de klok mee tot aan de aanslag draaien.
  - De beide pijlen op de behuizing en kop van het apparaat staan tegenover elkaar.

### Schoonmaken van het kwartsglas / Vervangen van de UV-C-lamp

UVC-lamp ten laatste na 8.000 bedrijfsuren vervangen. Hierdoor is een optimale prestatie van het filter gegarandeerd.



#### VOORZICHTIG

Kwartsglas en UVC-lamp kunnen breken en snijwonden veroorzaken.

- Voorzichtig met kwartsglas en UVC-lampen omgaan.

### Voorwaarde

- De apparaatkop is verwijderd. (→ Apparaatkop demonteren)
- Gebruik alleen UV-C-lampen waarvan de aanduiding en het vermogen overeenstemmen met die op het typeplaatje. (→ Technische gegevens)

Zo gaat u te werk:

G

1. Los plaatschroef zover, dat de punt van de schroef in de behuizing van de klemschroef verzonken is.
2. Draai de klemschroef - tegen de richting van de klok in - er af.
3. Trek het kwartsglas met de O-ring met een lichte draai beweging naar voren toe af.
4. Trek de UV-C-lamp eruit en vervang deze.
5. Plaats het kwartsglas met de O-ring voorzichtig tot aan de aanslag in de kop van het apparaat.
  - Reinig de O-ring en vervang hem indien hij beschadigd is.
  - De O-ring moet in de spleet tussen de kop van het apparaat en het kwartsglas liggen.

6. Klemschroef met de wijzers van de klok mee tot de aanslag vastdraaien.
7. Plaatschroef vastdraaien.
8. Reinig de kwartsglasbuis met een vochtige doek.
9. Na afronden van de werkzaamheden de apparaat-kop inbouwen. (→ Apparaatkop monteren)

## SLIJTAGEDELEN

De volgende componenten zijn slijtageonderdelen en vallen niet onder de garantie:

- UV-C-lamp, kwartsglas en O-ring voor kwartsglas

## AFVOER VAN HET AFGEDANKTE APPARAAT

Dit apparaat niet met het huishoudelijk afval afvoeren! Gebruik voor de verwijdering a.u.b. het hiervoor bedoelde retournagesysteem. Maak het apparaat eerst, door het afsnijden van de kabels, onbruikbaar.

## GARANTIE

OASE GmbH neemt voor het door u aangeschafte OASE-apparaat een fabrieksgarantie op zich van **24 maanden**. De garantieperiode gaat in op het moment dat het product voor het eerst wordt aangeschaft bij de OASE-specialist. Bij doorverkopen vangt de garantieperiode daarom niet opnieuw aan. Door garantieprestaties wordt de garantieperiode niet verlengd en ook niet vernieuwd. Uw wettelijke rechten als koper, in het bijzonder in het kader van de garantie, blijven bestaan en worden door deze garantie niet ingeperkt.

### Garantievoorwaarden

OASE GmbH verleent een garantie voor een perfecte productie en afwerking die aan het gebruiksdoel voldoen, een vakkundige montage en reglementaire werking. De garantieregeling heeft naar keuze van OASE

GmbH betrekking op gratis reparatie of op gratis levering van vervangende onderdelen of een vervangend apparaat. Als het betreffende type niet meer geproduceerd wordt, behouden wij ons het recht voor om naar keuze van OASE GmbH een vervangend apparaat uit ons assortiment te leveren dat zoveel mogelijk overeenkomt met het gereclameerde type. Klachten waarvan de oorzaak op montage- of bedieningsfouten zijn terug te voeren, dan wel op gebrekking onderhoud, onbeoogd gebruik, beschadiging door een ongeluk, vallen, stoten, de inwerking van vorst, het afsnijden van stekkers, het inkorten van kabels, kalkafzettingen of ondeskundige pogingen tot reparatie, vallen niet onder de garantiebepalingen. In dit opzicht verwijzen wij met betrekking tot het beoogde gebruik, naar de gebruiksaanwijzing die een onderdeel van de garantie vormt. Op slijtdelen, zoals lampen, is geen garantie van toepassing.

De vergoeding van kosten voor uit- en inbouwen, controle, vorderingen naar aanleiding van gedeelde winst en schadevergoeding zijn ook van de garantie uitgesloten, evenals verdergaande aanspraken door schades en verliezen van welke aard dan ook, die door het apparaat of door het gebruik ervan zijn veroorzaakt.

De garantie geldt slechts voor het land waarin het apparaat bij een OASE-vakhandel gekocht is. Op deze garantie is het Duitse recht van toepassing onder uitsluiting van het Verdrag der Verenigde Naties inzake internationale koopovereenkomsten betreffende roerende zaken (CISG).







Rechten uit de garantie kunnen tegenover OASE GmbH, Tecklenburger Straße 161, D-48477 Hörstel, Duitsland alleen daardoor geldend worden gemaakt, als u ons franco en voor uw eigen transportrisico het betreffende apparaat of deel van het apparaat met het originele verkoopbewijs van de OASE-vakhandel, de garantieverklaring alsook de schriftelijke vermelding van de betreffende fout opstuurt.

## TECHNISCHE GEGEVENS

Omschrijving			ClearTronic		
			7 W	9 W	11 W
Nominale spanning		V~	230	230	230
Netfrequentie		Hz	50	50	50
Opgenomen vermogen		W	10	12	14
Beschermingsgraad			IP24	IP24	IP24
Toelaatbare watertemperatuur		°C	+4 ... +35	+4 ... +35	+4 ... +35
Aanbevolen voor aquariuminhoud		l	250	400	600
UVC-lamp		Type	7 W TC-S (UV-C)	9 W TC-S (UV-C)	11 W TC-S (UV-C)
Aanbevolen max. doorstroming	bij troebelheid	l/h	350	500	750
	voor sterilisatie	l/h	250	400	600
Bedrijfsdruk	maximaal	bar	0,5	0,5	0,5
Slangtule inlaat/uitlaat	Slangbinnendiameter	mm	16	16	16
Afmetingen	Lengte	mm	330	330	330
	Breedte	mm	120	120	120
	Hoogte	mm	100	100	100

Omschrijving		ClearTronic		
		7 W	9 W	11 W
Massa	kg	1,4	1,4	1,4

## SYMBOLEN OP HET APPARAAT

<b>IP 24</b>	Beveiliging tegen het aanraken van gevaarlijke delen, bescherming tegen spatwater
	Gevaarlijke UVC-straling
	Tegen rechtstreeks zonlicht beschermen
	Lamp is geschikt voor directe bevestiging op normale ontvlambare bevestigingsflenzen
	Bij vorst deïnstalleren
	Niet verwijderen samen met het normale huishoudelijke afval.
	Gebruikshandleiding lezen en aanhouden

## Traducción de las instrucciones de uso originales

### INDICACIONES DE SEGURIDAD

Este equipo puede ser utilizado por niños a partir de 8 años y mayores así como por personas con capacidades físicas, sensoriales o mentales reducidas o que no dispongan de la experiencia y conocimientos necesarios, cuando sean supervisados o hayan sido instruidos en el uso seguro del equipo y los posibles peligros resultantes.

Los niños no deben jugar con el equipo.

Está prohibido que los niños ejecuten la limpieza y el mantenimiento sin supervisión.

#### Funcionamiento seguro

- Tensión eléctrica peligrosa. Son posibles la muerte o lesiones graves por choque eléctrico. Antes de realizar trabajos en el equipo desconéctelo de la tensión y asegúrelo contra una reconexión.
- Está prohibido operar el equipo con líneas eléctricas defectuosas o si la caja está defectuosa.
- No transporte ni tire el equipo por la línea eléctrica.
- Tienda las líneas con protección contra daños y garantice que ninguna persona tropiece con ellas.
- Abra la caja del equipo o las partes del equipo, sólo si esto se indica expresamente en las instrucciones.

- Ejecute en el equipo sólo los trabajos descritos en estas instrucciones. Si no es posible solucionar los problemas diríjase a una oficina de atención a los clientes o en caso de dudas al fabricante.
- Emplee sólo piezas de recambio y accesorios originales para el equipo.
- No realice nunca modificaciones técnicas en el equipo.
- Las líneas de conexión no se pueden sustituir. Deseche el equipo y los componentes si una línea está dañada.

#### Conexión eléctrica

- Conecte el equipo sólo cuando los datos eléctricos del equipo coinciden con los datos de la alimentación de corriente. Los datos del equipo se encuentran en la placa de datos técnicos en el equipo, en el embalaje o en estas instrucciones.
- El equipo tiene que estar protegido con un dispositivo de protección contra corriente de fuga máxima de 30 mA.
- Proteja las conexiones de enchufe contra la humedad.
- Conecte el equipo sólo a una caja de enchufe instalada conforme a las normas vigentes.

#### Símbolos en estas instrucciones



#### CUIDADO

- Denomina una situación posiblemente peligrosa.
- En caso de incumplimiento, la consecuencia puede ser una lesión ligera.



#### INDICACIÓN

Informaciones para un mejor entendimiento.

**Otras indicaciones**

- A Referencia a una ilustración, p. ej. ilustración A.
- Referencia a otro capítulo.

**DESCRIPCIÓN DEL PRODUCTO**

**Volumen de suministro**

<input type="checkbox"/> A	
1	Carcasa
2	Cabeza del equipo
3	Boquilla de manguera
4	Lámpara UVC
5	Instrucciones de uso

**Descripción del funcionamiento**

La radiación especial de luz del equipo clarificador UVC elimina las algas en suspensión y otros turbios que provocan que el agua se ponga verde. Además se matan las bacterias y los gérmenes. El equipo clarificador UVC se integra en el circuito de agua, de ser posible delante de un filtro.

**Uso conforme a lo prescrito**

ClearTronic 7 W / 9 W / 11 W en lo sucesivo, "el equipo", solo puede utilizarse de la siguiente manera:

- Para limpiar los acuarios.
- Operación observando los datos técnicos.

Para el equipo son válidas las siguientes limitaciones:

- Emplear sólo en lugares cerrados y fuera del acuario.
- No emplee el equipo para fines industriales.
- No transporte nunca otros líquidos que no sea el agua.
- No se debe emplear para esterilizar agua potable u otros líquidos.
- No emplee el equipo en combinación con productos químicos, alimentos y sustancias fácilmente inflamables o explosivas.

**ELIMINACIÓN DE FALLOS**

Fallo	Causa	Acción correctora
El rendimiento del equipo no es satisfactorio.	El agua está muy sucia.	Elimine las algas y hojas del acuario, cambie el agua.
	El vidrio de cuarzo está sucio.	Limpie el vidrio de cuarzo.
	La lámpara UVC ya no tiene rendimiento.	La lámpara se tiene que sustituir después de 8000 horas de servicio.
	Rendimiento de flujo muy alto	Reduzca la potencia de la bomba
La lámpara UVC no se ilumina	La clavija no está conectada a la red.	Conecte la clavija a la red.
	La lámpara UVC está defectuosa.	Sustituya la lámpara UVC.
	La conexión está defectuosa.	Compruebe la conexión eléctrica

**EMPLAZAMIENTO Y CONEXIÓN**

**Condición previa**

- La cabeza del equipo está desmontada. (→ Desmontaje de la cabeza del equipo)

**Emplazamiento del equipo**

Proceda de la forma siguiente:

- B
- Emplace el equipo sólo en las posiciones permitidas para garantizar un funcionamiento sin fallos del mismo.
- Considere suficiente espacio libre para realizar los trabajos de mantenimiento.

**Establecimiento de las conexiones**

Proceda de la forma siguiente:

- C
- 1. Enrosque la boquilla de manguera con la tuerca racor y la junta en la conexión en la carcasa.
  - Conecte la entrada y la salida.
  - Apriete la tuerca racor a mano.
- 2. Enrosque la tuerca de seguridad en la boquilla de manguera, introduzca la manguera en la boquilla de manguera y desenrosque la tuerca de seguridad para fijar la manguera.
- 3. Monte la cabeza del equipo después de terminar los trabajos. (→ Montaje de la cabeza del equipo)

**PUESTA EN MARCHA**

**Condición previa**

- Conecte primero la bomba y después el equipo clarificador UVC.
- Compruebe la hermeticidad de todas las conexiones.

**Conexión / desconexión**

- **Conexión:** Enchufe la clavija de red en el tomacorriente.
  - El equipo se conecta de inmediato.
- **Desconexión:** Saque la clavija de la red.

**Comprobación del funcionamiento**

- D
- La indicación de funcionamiento se ilumina cuando está conectada la lámpara UVC.

## LIMPIEZA Y MANTENIMIENTO

Limpe el equipo si fuera necesario con agua clara y un cepillo suave.

- No emplee productos de limpieza o soluciones químicas. Para eliminar las sedimentaciones de cal se recomienda el producto PumpClean de OASE.

### Desmontaje de la cabeza del equipo



#### CUIDADO

La radiación ultravioleta de la lámpara UVC puede quemar los ojos o la piel.

- No opere nunca la lámpara UVC fuera de la carcasa.
- No opere nunca la lámpara UVC en una carcasa defectuosa.



#### CUIDADO

El vidrio de cuarzo y la lámpara UVC se pueden romper y ocasionar lesiones de corte.

- Manipule con cuidado el vidrio de cuarzo y la lámpara UVC.

Proceda de la forma siguiente:

E

1. Gire la cabeza del equipo en sentido antihorario hasta el tope y sáquela cuidadosamente junto con la junta tórica de la caja.
2. Limpie la carcasa por adentro y por afuera.



#### INDICACIÓN

Por razones de seguridad, la lámpara UVC sólo se puede conectar cuando se haya montado correctamente la cabeza del equipo en la carcasa.

### Montaje de la cabeza del equipo

Proceda de la forma siguiente:

F

1. Compruebe el asiento correcto de la junta tórica en la cabeza del equipo.
  - Limpie la junta tórica. Sustitúyala si estuviera dañada.
2. Desplace la cabeza del equipo cuidadosamente y con una ligera presión hasta el tope en la caja.
  - Regule un poco la cabeza del equipo para que engranen los pivotes y las ranuras del cierre de bayoneta.
3. Gire la cabeza del equipo en sentido horario hasta el tope.
  - Las dos flechas en la caja y la cabeza del equipo tienen que indicar una a la otra.

### Limpieza del vidrio cuarzoso / sustitución de la lámpara UVC

Sustituya la lámpara UVC a más tardar después de 8.000 horas de servicio. De esta forma se garantiza un óptimo rendimiento del filtro.



#### CUIDADO

El vidrio de cuarzo y la lámpara UVC se pueden romper y ocasionar lesiones de corte.

- Manipule con cuidado el vidrio de cuarzo y la lámpara UVC.

#### Condición previa

- La cabeza del equipo está desmontada. (→ Desmontaje de la cabeza del equipo)
- Emplee sólo lámparas UVC cuya denominación y especificación de potencia se correspondan con las especificaciones en la placa de datos técnicos. (→ Datos técnicos)

Proceda de la forma siguiente:

G

1. Afloje el tornillo de chapa hasta que la punta del tornillo esté encajada en la caja del tornillo de fijación.
2. Desenrosque el tornillo de fijación en sentido antihorario.
3. Saque el vidrio cuarzoso con la junta tórica con un ligero movimiento de giro hacia delante.
4. Saque y sustituya la lámpara UVC.
5. Introduzca el vidrio cuarzoso con la junta tórica cuidadosamente en la cabeza del equipo hasta el tope.
  - Limpie la junta tórica. Sustitúyala si estuviera dañada.
  - La junta tórica tiene que estar en la ranura entre la cabeza del equipo y el vidrio cuarzoso.
6. Enrosque el tornillo de fijación en sentido horario hasta el tope.
7. Apriete el tornillo de chapa.
8. Limpie el tubo de vidrio cuarzoso con un paño húmedo.
9. Monte la cabeza del equipo después de terminar los trabajos. (→ Montaje de la cabeza del equipo)

### PIEZAS DE DESGASTE

Los siguientes componentes son piezas de desgaste y no entran en la prestación de garantía:

- Lámpara UVC, vidrio cuarzoso y junta tórica para vidrio cuarzoso

### DESECHO

¡Está prohibido desechar este equipo en la basura doméstica! Deseche el equipo sólo a través del sistema de recogida previsto. Corte los cables para inutilizar el equipo.

## GARANTÍA

La OASE GmbH asume por este equipo OASE adquirido por Usted una garantía de **24 meses conforme a las condiciones de garantía abajo especificadas**. El plazo de garantía comienza con la adquisición del equipo en los centros de distribución de OASE. En caso de una reventa, el plazo de garantía no se reinicia. El plazo de garantía no se prolonga ni se renueva por el hecho de recibir prestaciones de garantía. Sus derechos legales como comprador, especialmente los derechos resultantes de la garantía legal, se mantienen válidos y no sufren ninguna restricción por esta garantía.

### Condiciones de garantía

La OASE GmbH concede una garantía por calidad de fabricación impecable, conforme al fin de utilización prescrito, así como el montaje correcto y funcionamiento perfecto del equipo. En términos de garantía podemos seleccionar entre una reparación gratuita o un suministro gratuito de piezas de repuesto o la entrega de un equipo de recambio. Si el modelo correspondiente ya no está en producción, nos reservamos el derecho de suministrar un equipo de recambio de nuestro surtido, que se asemeje lo más posible al modelo reclamado. Nuestra garantía no incluye las reclamaciones debidas a errores de montaje y de operación así como por un cuidado deficiente, el uso de agentes limpiadores inapropiados, por no ejecutar los trabajos de

mantenimiento, un uso no conforme a lo prescrito, daños por accidente, caída, golpe, heladas, el corte de las clavijas de enchufe, la reducción de la longitud de cables, depósitos calcáreos o intentos de reparación inadecuados. En este sentido, use el equipo conforme a lo prescrito en el manual de uso, el cual forma parte de la garantía. La garantía tampoco incluye las piezas de desgaste, p. ej. las lámparas.

La garantía tampoco incluye la restitución de los gastos resultantes del desmontaje y montaje, la inspección, eventuales reclamaciones por pérdida de ganancia e indemnización por daños y perjuicios, así como otros derechos por daños y pérdidas de cualquier tipo originadas por el propio equipo o su utilización.







La garantía sólo es válida para el país donde el equipo fue comprado en un centro de distribución de OASE. Esta garantía está sujeta al derecho alemán con exclusión de la Convención de las Naciones Unidas sobre los contratos de compraventa internacional de mercancías (CISG).

Cualquier reclamación relacionada con la garantía sólo se debe presentar a la empresa OASE GmbH, Tecklenburger Straße 161 en D-48477 Hörstel, Alemania, enviando el equipo –o la parte del equipo que se reclama– con porte pagado y bajo propio riesgo con una copia del comprobante de compra original del comerciante de OASE, este certificado de garantía y la descripción del error reclamado.

## DATOS TÉCNICOS

Descripción		ClearTronic			
		7 W	9 W	11 W	
Tensión de referencia	V CA	230	230	230	
Frecuencia de red	Hz	50	50	50	
Consumo de potencia	W	10	12	14	
Categoría de protección		IP24	IP24	IP24	
Temperatura permisible del agua	°C	+4 a +35	+4 a +35	+4 a +35	
Recomendado para volumen de acuario	l	250	400	600	
Lámpara UVC	Tipo	7 W TC-S (UV-C)	9 W TC-S (UV-C)	11 W TC-S (UV-C)	
Caudal máximo recomendado	en caso de turbidez	l/h	350	500	750
	para la eliminación de gérmenes	l/h	250	400	600
Presión de servicio	máxima	bar	0,5	0,5	0,5
Boquilla de manguera entrada / salida	Diámetro interior de la manguera	mm	16	16	16
Dimensiones	Longitud	mm	330	330	330
	Anchura	mm	120	120	120
	Altura	mm	100	100	100
Peso		kg	1,4	1,4	1,4

## SÍMBOLOS EN EL EQUIPO

<b>IP 24</b>	Protección contra contacto con partes peligrosas, protección contra salpicaduras de agua
	Radiación UVC peligrosa
	Proteger contra la radiación solar directa
	La lámpara se apropia para la fijación directa en superficies de fijación normalmente combustibles
	Desinstalar en caso de heladas
	No desechar el equipo en la basura doméstica.
	Leer y tener en cuenta las instrucciones de uso

### Tradução das instruções de uso originais

#### INSTRUÇÕES DE SEGURANÇA

O aparelho pode ser utilizado por crianças com idade igual ou superior a 8 anos e pessoas com capacidades físicas, sensoriais ou mentais reduzidas ou com falta de experiência ou conhecimentos, enquanto vigiadas por adultos ou quando foram informadas sobre o uso seguro do aparelho e entenderam os riscos remanescentes.

Crianças não podem brincar com o aparelho.

A limpeza e a manutenção não podem ser realizadas por crianças sem que sejam vigiadas por adultos.

#### Operação segura

- Tensão eléctrica perigosa. Morte ou graves lesões por electrocussão! Antes de dar início aos trabalhos, desligar a tensão eléctrica e proteger o aparelho contra ligação accidental.
- Em caso de fios eléctricos defeituosos ou carcaça defeituosa, o aparelho não pode ser posto em funcionamento!
- Não transporte nem puxe o aparelho pelo cabo eléctrico.
- Instale os cabos de forma que estejam protegidos contra danificação e ninguém possa tropeçar.
- Não abra a carcaça do aparelho ou os componentes do mesmo, a menos que as instruções de uso autorizem expressamente tal intervenção.
- Faça só os trabalhos, no aparelho, descritos nestas instruções de uso. Dirija-se a um centro de serviço

ou, em caso de dúvida, ao fabricante, caso não consiga eliminar os problemas.

- Utilize só peças de reposição originais e acessório original por serem compatíveis com o aparelho.
- Não efectue modificações técnicas do aparelho.
- Os cabos de comunicação não podem ser substituídos. Elimine o aparelho e os componentes em caso de cabo defeituoso, de acordo com as disposições legais nacionais.

#### Conexão eléctrica

- Antes de conectar o aparelho, verifique que as características do aparelho correspondem às da rede eléctrica. As características do aparelho estão indicadas na chapa de identificação, sobre a embalagem ou nestas instruções de uso.
- O disjuntor de corrente de avaria deve proteger o aparelho com o valor máximo de 30 mA - rated leakage current.
- Proteja os conectores contra humidade.
- Ligue o aparelho só com uma tomada instalada de acordo com as normas vigentes.

#### Símbolos usados nestas instruções



#### CUIDADO

- Refere-se a uma situação eventualmente perigosa.
- A não observação pode provocar ligeiras lesões ou ferimentos não graves.



#### NOTA

Informações que facilitam a compreensão.

#### Outras instruções

- A Faz referência a uma figura, p. ex., figura A
- Nota remissiva a outro capítulo

## DESCRIÇÃO DO PRODUTO

### Volume de entrega

<input type="checkbox"/> A	
1	Carcça
2	Cabeça
3	Bocal escalonado
4	Lâmpada UVC
5	Instruções de uso

### Descrição do funcionamento

A radiação de luz especial do aparelho de pré-tratamento UVC elimina turvantes que causam água verde. Adicionalmente, a luz elimina bactérias e germes. O aparelho de pré-tratamento UVC deve ser integrado no circuito de água, preferencialmente antes de um filtro.

### Emprego conforme o fim de utilização acordado

ClearTronic 7 W / 9 W / 11 W, doravante designado "aparelho", só pode ser utilizado do seguinte modo:

- Para limpar aquários.
- Operação, sendo observadas as características técnicas.

O aparelho está sujeito a estas restrições:

- Utilizar apenas em espaços interiores e fora do aquário.
- Não serve para utilizações industriais.
- Nunca bombear outros líquidos que não a água.
- Não pode ser utilizada para esterilizar água potável ou outros líquidos.
- Não utilizar em contacto com produtos químicos, géneros alimentícios, combustíveis ou substâncias explosivas.

## POSICIONAR E CONECTAR

### Condição prévia

- A cabeça do aparelho está retirada. (→ Desmontar a cabeça do aparelho)

## ELIMINAÇÃO DE ANOMALIAS

Avaria/Falha	Causa	Remédio
O aparelho não funciona de forma satisfatória	Água muito suja	Tirar algas e folhas do aquário, substituir a água
	Vidro de sílica sujo	Limpar o vidro de sílica.
	Lâmpada UVC gasta	A lâmpada deve ser substituída de 8.000 horas
	Quantidade de passagem de água demasiado alta	Reduzir a capacidade da bomba
Lâmpada UVC não funciona	A ficha de alimentação não está conectada	Conectar a ficha de alimentação
	Lâmpada UV-C defeituosa	Substituir a lâmpada UVC
	Conexão eléctrica falhou	Verificar a conexão eléctrica

### Posicionar o aparelho

Proceder conforme descrito abaixo:

- B
- Para uma operação sem problemas, o aparelho pode ser colocado só nas posições permitidas.
- Em redor do aparelho deve haver espaço suficiente para fazer os trabalhos de manutenção.

### Estabelecer as ligações

Proceder conforme descrito abaixo:

- C
- 1. Ligar o bocal escalonado, mediante a porca de capa e o elemento de vedação, com o ponto de conexão da carcaça.
  - Ligar a entrada e saída de água..
  - Apertar a porca de capa só com a mão.
- 2. Enroscar a porca de retenção no bocal escalonado, enfiar a mangueira sobre o bocal escalonado e desandar a porca de retenção a fim de fixar a mangueira.
- 3. Depois de finalizados os trabalhos, montar a cabeça do aparelho. (→ Montar a cabeça)

## COLOCAR O APARELHO EM OPERAÇÃO

### Condição prévia

- Activar primeiro a bomba e depois o aparelho de pré-tratamento UVC.
- Controlar a ausência de fugas em todos os pontos de união.

### Ligar/Desligar

- **Ligar:** Conectar a ficha à tomada.
  - O aparelho arranca de imediato.
- **Desligar:** Desconectar a ficha eléctrica.

### Controlar o funcionamento

- D
- A lâmpada de controlo está acesa enquanto a lâmpada UVC estiver em funcionamento.



## LIMPEZA E MANUTENÇÃO

Se necessário, limpar o aparelho com água limpa e uma escova macia.

- Nunca utilizar detergentes ou solventes químicos. Para remover depósitos calcários, recomendamos aplicar OASE PumpClean.

### Desmontar a cabeça do aparelho



#### CUIDADO

A radiação ultravioleta da lâmpada UVC é susceptível de causar queimaduras dos olhos ou da pele.

- Nunca utilizar a lâmpada UVC fora da carcaça.
- Nunca utilizar a lâmpada UVC numa caixa defeituosa.



#### CUIDADO

O vidro de sílica e a lâmpada UVC podem partir-se e provocar cortadelas.

- Ter muito cuidado ao manusear o vidro de sílica e a lâmpada UVC.

Proceder conforme descrito abaixo:

E

1. Girar a cabeça do aparelho no sentido contrário ao dos ponteiros do relógio, até encontrar resistência, e tirar cuidadosamente, juntamente com o O-ring, da carcaça.
2. Limpar o lado interior e o lado exterior da carcaça.



#### NOTA

Por razões de segurança, a lâmpada UVC não pode ser activada sem que a cabeça do aparelho esteja correctamente montada na carcaça.

### Montar a cabeça

Proceder conforme descrito abaixo:

F

1. Verificar se o O-ring, na cabeça do aparelho, apresenta a posição correcta.
  - Limpar o O-ring e, se preciso, substituir.
2. Introduzir a cabeça do aparelho, cuidadosamente e com ligeira pressão, na carcaça, até encontrar resistência.
  - Girar um pouco a cabeça para que as respigas e as ranhuras do fecho de baioneta engatem umas nas outras.
3. Girar a cabeça no sentido dos ponteiros do relógio, até encontrar resistência.
  - As duas setas, situadas sobre a carcaça e a cabeça, devem encontrar-se uma em frente da outra.

### Limpar o vidro de cristal / Mudar a lâmpada UVC

Substituir a lâmpada UVC depois de 8.000 horas. Isto garante a capacidade óptima do filtro.



#### CUIDADO

O vidro de sílica e a lâmpada UVC podem partir-se e provocar cortadelas.

- Ter muito cuidado ao manusear o vidro de sílica e a lâmpada UVC.

#### Condição prévia

- A cabeça do aparelho está retirada. (→ Desmontar a cabeça do aparelho)
- Podem ser utilizadas só lâmpadas UVC cujas designação e informações de potência correspondam às informações indicadas na placa de características. (→ Dados técnicos)

Proceder conforme descrito abaixo:

G

1. Desandar o parafuso de rosca de chapa até que a sua ponta tenha entrado na caixa do parafuso de aperto.
2. Desenroscar o parafuso de aperto no sentido contrário ao dos ponteiros do relógio.
3. Retirar o vidro de cristal e o O-ring com um ligeiro movimento giratório.
4. Retirar a lâmpada UVC e substituir.
5. Introduzir o vidro de cristal com o O-ring na cabeça do aparelho, até encontrar resistência.
  - Limpar o O-ring e, se preciso, substituir.
  - D O O-ring deve encontrar-se na fenda situada entre a cabeça e o vidro de cristal.
6. Fixar o parafuso de aperto, no sentido dos ponteiros do relógio, até encontrar resistência.
7. Apertar o parafuso de rosca de chapa.
8. Limpar o tubo de vidro de cristal por meio de um pano húmido.
9. Depois de finalizados os trabalhos, montar a cabeça do aparelho. (→ Montar a cabeça)

### PEÇAS DE DESGASTE

Estes componentes estão sujeitas a desgaste permanente, não sendo abrangidos pela garantia legal:

- Lâmpada UVC, cristal e O-ring para o cristal

### DESCARTAR O APARELHO USADO

O aparelho não poderá ser eliminado com o lixo doméstico! Deverá ser entregue ao sistema de recolha selectiva de lixo. Corte anteriormente o cabo de alimentação o que torna o aparelho inutilizável.

## GARANTIA

A OASE GmbH assume para este aparelho uma garantia de fabrico de **24 meses em conformidade com as condições abaixo especificadas**. A vigência do período de garantia tem início com a primeira aquisição do aparelho num dos centros de distribuição OASE. O período de garantia não será reiniciado após a revenda do produto. O período de garantia não será prorrogado nem restabelecido por serviços cobertos pela garantia. Os seus direitos legais enquanto adquirente, designadamente com respeito à garantia legal, não serão afectados nem reduzidos por esta garantia voluntária.

### Condições de garantia voluntária

A OASE GmbH garante a boa qualidade conforme o fim de utilização previsto, a montagem correcta e o funcionamento perfeito. A garantia refere-se, a critério do fabricante, à reparação gratuita ou o fornecimento gratuito de peças de reposição ou de um aparelho em substituição do defeituoso. Caso o tipo do aparelho defeituoso deixe de ser produzido, reservamo-nos o direito de fornecer, do nosso sortido, um aparelho em substituição do defeituoso e que se aproxime o mais perto possível do tipo anterior. As reclamações que tenham a sua origem numa instalação deficiente, operação incorrecta ou cuidados insuficientes (por exemplo, utilização de detergentes inadequados), falta de manutenção, utilização incorrecta, danos provocados por

acidentes, quedas, choques, geada, separação da ficha eléctrica, redução do comprimento do cabo eléctrico, depósitos calcários, tentativas de reparação indevidas, não estão cobertas pela presente garantia voluntária. Leia e observe as instruções de serviço em anexo que fazem parte da garantia. As peças sujeitas a desgaste permanente, por exemplo, lâmpadas, não estão abrangidas pela garantia.

O reembolso das despesas de montagem e desmontagem, verificações, a indemnização por perdas de benefícios ou danos estão excluídos da garantia. Isto é extensivo a danos ou prejuízos consequenciais de qualquer natureza, causados pelo aparelho ou pela sua utilização.







A garantia será apenas válida num país na qual o aparelho for adquirido a um distribuidor OASE. A legislação alemã rege a presente garantia sob exclusão da Convenção das Nações Unidas sobre Contratos de Aquisição Internacional de Mercadorias (CISG).

Eventuais reclamações cobertas pela Garantia poderão ser dirigidas só à OASE GmbH, Tecklenburger Straße 161, D-48477 Hörstel, Alemanha, enviando, a porte pago e com risco de transporte suportado pelo remetente, o aparelho ou componente defeituoso, incluindo o talão original do revendedor OASE, este Certificado de garantia e a descrição da falha reclamada.

## DADOS TÉCNICOS

Descrição			ClearTronic		
			7 W	9 W	11 W
Rated voltage		V AC	230	230	230
Frequência		Hz	50	50	50
Consumo de energia		W	10	12	14
Tipo de protecção			IP24	IP24	IP24
Temperatura permitida água		°C	+4 ... +35	+4 ... +35	+4 ... +35
Recomendação para volume aquário		l	250	400	600
Lâmpada UVC	Tipo		7 W TC-S (UV-C)	9 W TC-S (UV-C)	11 W TC-S (UV-C)
Vazão máxima recomendada	em caso de água turva	l/h	350	500	750
	para a esterilização	l/h	250	400	600
Pressão de serviço	máximo	bar	0,5	0,5	0,5
Bocal escalonado entrada/saída	Diâmetro interior mangueira	mm	16	16	16
Dimensões	Comprimento	mm	330	330	330
	Largura	mm	120	120	120
	Altura	mm	100	100	100
Peso		kg	1,4	1,4	1,4

## SÍMBOLOS SOBRE O APARELHO

<b>IP 24</b>	Protecção contra contacto com componentes perigosos., protecção contra respingos de água
	Radiação UVC perigosa
	Proteger contra radiação solar directa
	A lâmpada está apropriada para a fixação directa sobre bases com inflamabilidade normal.
	Desinstalar em caso de risco de geada
	Não deitar ao lixo doméstico
	Ler e observar as instruções de uso

### Traduzione delle istruzioni d'uso originali

#### AVVERTENZE DI SICUREZZA

Questo apparecchio può essere utilizzato da bambini di età superiore a 8 anni e da persone con capacità fisiche, sensoriali o mentali ridotte, se sono supervisionate o se sono state istruite sull'uso sicuro dell'apparecchio e che sono in grado di comprendere i pericoli che ne possono derivare.

Ai bambini è vietato giocare con l'apparecchio.

La pulizia e la manutenzione utente non devono essere effettuate da bambini senza opportuna supervisione.

#### Funzionamento sicuro

- Tensione elettrica pericolosa. Possibilità di morte o di gravi lesioni dovute a folgorazione! Prima di procedere al lavoro, scollegare la tensione dall'apparecchio e proteggerlo da riaccensione accidentale.
- Non utilizzare l'apparecchio se i cavi elettrici o il corpo dell'apparecchio sono difettosi.
- Non portare o trascinare l'apparecchio afferrando i cavi elettrici.
- Installare i cavi in modo che siano protetti contro i danni e assicurarsi che nessuno possa cadervi sopra.
- Aprire l'alloggiamento dell'apparecchio o delle relative componenti solo se ciò è espressamente indicato nelle istruzioni d'uso.
- Utilizzate l'apparecchio solo per operazioni descritte in questo libretto d'istruzioni. Rivolgersi ad

un centro d'assistenza autorizzato o in caso di dubbio al produttore, in caso di mancata risoluzione dei problemi.

- Utilizzare solo parti di ricambio e accessori originali per l'apparecchio.
- Non apportate mai modifiche tecniche all'apparecchio.
- Non è possibile sostituire i cavi di alimentazione. Sostituire l'apparecchio o il componente nel caso si riscontri un cavo di alimentazione danneggiato.

#### Allacciamento elettrico

- Eseguire l'allacciamento solo se i dati elettrici dell'apparecchio e dell'alimentazione elettrica coincidono. I dati sono riportati sulla targhetta di identificazione dell'apparecchio, sulla confezione, oppure nelle presenti istruzioni d'uso.
- L'apparecchio deve essere protetto con un dispositivo di protezione per correnti di guasto con una corrente di taratura di max. 30 mA.
- Proteggere le connessioni a spina contro l'umidità.
- Collegare l'apparecchio solo ad una presa installata secondo le norme.

#### Simboli utilizzati in queste istruzioni



#### CAUTELA

- Definisce una situazione possibilmente pericolosa.
- In caso di inosservanza ne possono conseguire leggere o lievi lesioni.



#### NOTA

Informazioni che servono ad una migliore comprensione.

#### Altre avvertenze

- A Riferimento ad un'illustrazione, ad es. illustrazione A.
- Rimando ad un altro capitolo.

## DESCRIZIONE DEL PRODOTTO

### Volume di fornitura

<input type="checkbox"/> A	
1	Scatola
2	Testa dell'apparecchio
3	Boccola per tubo flessibile
4	Lampada UVC
5	Istruzioni d'uso

### Descrizione del funzionamento

Le particolari radiazioni luminose del depuratore UVC eliminano le alghe in sospensione e altre sostanze torbide, che causano l'acqua verde. Inoltre vengono uccisi batteri e germi. Il depuratore UVC viene integrato nel circuito dell'acqua, preferibilmente a monte del filtro.

### Impiego ammesso

ClearTronic 7 W / 9 W / 11 W, chiamato "apparecchio" qui di seguito, può essere utilizzato solo nel modo seguente:

- Per la pulizia di acquari.
- Funzionamento in conformità alle caratteristiche tecniche.

Per l'apparecchio valgono le seguenti restrizioni:

- Utilizzare solo in ambienti chiusi e al di fuori dell'acquario.
- Non utilizzarlo per scopi commerciali o industriali.
- Non trasportare mai liquidi diversi dall'acqua.
- Non utilizzare per sterilizzare acqua potabile o altri liquidi.
- Non utilizzarlo unitamente a prodotti chimici, generi alimentari, sostanze facilmente infiammabili o esplosive.

## INSTALLAZIONE E ALLACCIAMENTO

### Condizione

- La testa dell'apparecchio è stata rimossa.  
(→ Smontaggio della testa dell'apparecchio)

## ELIMINAZIONE DI GUASTI

Anomalia	Causa	Intervento
L'apparecchio non fornisce prestazioni soddisfacenti	L'acqua è estremamente sporca	Togliere alghe e foglie dall'acquario, cambiare l'acqua
	Il vetro di quarzo è sporco	Pulire vetro di quarzo
	La lampada UVC non ha più potenza	Sostituire la lampada dopo 8000 ore d'esercizio
	Portata troppo elevata	Ridurre la potenza della pompa
La lampada UVC non è accesa	Spina elettrica non collegata	Collegare la spina elettrica
	Lampada UVC difettosa	Sostituire la lampada UVC
	Collegamento difettoso	Controllare il collegamento elettrico

### Installare l'apparecchio

Procedere nel modo seguente:

- B
- Per garantire un funzionamento perfetto, installare l'apparecchio solo nelle posizioni consentite.
- Prevedere spazio sufficiente per gli interventi di manutenzione.

### Realizzare i collegamenti

Procedere nel modo seguente:

- C
- 1. Avvitare la boccola del tubo flessibile con un dado a ghiera e una guarnizione sul collegamento della scatola.
  - Collegare entrata e uscita.
  - Serrare a mano il dado a ghiera.
- 2. Avvitare il dado di serraggio sulla boccola del tubo flessibile, innestare il tubo flessibile sulla boccola e ruotare indietro il dado di serraggio per fissare il tubo flessibile.
- 3. Al termine del lavoro, montare la testa dell'apparecchio. (→ Montaggio della testa dell'apparecchio)

## MESSA IN FUNZIONE

### Condizione

- Accendere prima la pompa, poi il depuratore UVC.
- Controllare la tenuta di tutti gli attacchi.

### Avviamento / Spegnimento

- **Avviamento:** Innestare la spina elettrica nella presa.
  - L'apparecchio si avvia immediatamente.
- **Spegnimento:** Staccare la spina elettrica.

### Controllare il funzionamento

- D
- L'indicatore di funzione è acceso se la lampada UVC è attivata.

## PULIZIA E MANUTENZIONE

Se necessario pulire l'apparecchio con acqua limpida e una spazzola morbida.

- Non utilizzare detergenti o soluzioni chimiche. Per rimuovere depositi di calcare, si raccomanda di utilizzare OASE PumpClean.

### Smontaggio della testa dell'apparecchio



#### CAUTELA

La radiazione ultravioletta della lampada UVC può ustionare gli occhi o la cute.

- Non utilizzare mai la lampada UVC al di fuori del corpo.
- Non utilizzare mai la lampada UVC in un corpo difettoso.



#### CAUTELA

Il vetro al quarzo e la lampada UVC possono frantumarsi e causare lesioni da taglio.

- Manipolare cautamente il vetro di quarzo e la lampada UVC.

Procedere nel modo seguente:

- E
1. Girare la testa dell'apparecchio in senso antiorario fino alla battuta e poi sfilarla cautamente dalla scatola unitamente all'O-ring.
  2. Pulire la scatola dall'interno e dall'esterno.



#### NOTA

Per motivi di sicurezza è possibile accendere la lampada UVC solo se la testa dell'apparecchio è montata correttamente nella scatola.

### Montaggio della testa dell'apparecchio

Procedere nel modo seguente:

- F
1. Controllare se l'O-ring è fissato correttamente sulla testa dell'apparecchio.
    - Pulire l'O-ring, sostituirlo se danneggiato.
  2. Esercitando una leggera pressione spingere cautamente la testa dell'apparecchio nella scatola fino alla battuta.
    - Girare leggermente la testa in modo che i perni e le scanalature della chiusura a baionetta possano far presa.
  3. Girare la testa in senso orario fino alla battuta.
    - Le due frecce su scatola e testa devono essere rivolte l'una verso l'altra.

### Pulire vetro di quarzo / Sostituire lampada UVC

Sostituire la lampada UVC dopo 8.000 ore d'esercizio. In tal modo vengono garantite prestazioni di filtraggio ottimali.



#### CAUTELA

Il vetro al quarzo e la lampada UVC possono frantumarsi e causare lesioni da taglio.

- Manipolare cautamente il vetro di quarzo e la lampada UVC.

#### Condizione

- La testa dell'apparecchio è stata rimossa. (→ Smontaggio della testa dell'apparecchio)
- Utilizzare solo lampade UVC la cui denominazione e indicazione di potenza corrispondono ai dati riportati sulla targhetta di identificazione. (→ Dati tecnici)

Procedere nel modo seguente:

- G
1. Sbloccare la vite autofilettante finché la relativa punta non è incassata nel corpo della vite di serraggio.
  2. Sbloccare la vite di serraggio in senso antiorario.
  3. Sfilare in avanti il vetro di quarzo con l'O-ring eseguendo un leggero movimento rotante.
  4. Sfilare e sostituire la lampada UVC.
  5. Premere il vetro di quarzo con O-ring cautamente nella testa dell'apparecchio fino alla battuta.
    - Pulire l'O-ring, sostituirlo se danneggiato.
    - L'O-ring deve essere nella fessura fra testa dell'apparecchio e vetro di quarzo.
  6. Stringere la vite di serraggio in senso orario fino alla battuta.
  7. Stringere la vite autofilettante.
  8. Pulire il tubo in vetro di quarzo con un panno umido.
  9. Al termine del lavoro, montare la testa dell'apparecchio. (→ Montaggio della testa dell'apparecchio)

### PEZZI SOGGETTI A USURA

I seguenti componenti sono soggetti a usura e quindi non sono coperti da garanzia:

- Lampada UVC, vetro di quarzo e O-ring per vetro di quarzo

### SMALTIMENTO

Non smaltire questo apparecchio gettandolo nei rifiuti domestici! Utilizzare l'apposito sistema di ritiro. Rendere inutilizzabile l'apparecchio tagliando i cavi.

### GARANZIA

Per questa apparecchiatura OASE, acquistata in conformità alle condizioni di seguito riportate, l'azienda OASE GmbH prevede una garanzia di **24 mesi**. La garanzia ha inizio dal momento del primo acquisto presso il rivenditore specializzato OASE. Se l'apparecchiatura viene ulteriormente rivenduta, la data di scadenza della garanzia non subisce modifiche. Entro il periodo di garanzia, la stessa può essere prorogata o

rinnovata. I diritti legali dell'acquirente derivanti in particolare dalla garanzia mantengono la propria validità e non vengono limitati dalle presenti prestazioni.

#### Condizioni di garanzia

L'azienda OASE GmbH rilascia una garanzia per le caratteristiche eccellenti e la lavorazione perfetta in funzione dello scopo d'impiego, per l'assemblaggio eseguito a regola d'arte e la funzionalità corretta dell'apparecchiatura. Le prestazioni di garanzia si riferiscono, a discrezione del costruttore, alla riparazione o alla fornitura gratuite di parti di ricambio o di una apparecchiatura sostitutiva. Nel caso in cui il modello in oggetto non venisse più fabbricato, il costruttore si riserva il diritto di fornire, a propria discrezione, una apparecchiatura sostitutiva della gamma OASE il più possibile simile al tipo contestato. Non rientrano nella garanzia le contestazioni le cui cause sono imputabili a errori di montaggio e di manovra nonché a manutenzione insufficiente, impiego non conforme alle prescrizioni, effetto del gelo, troncature di connettori, accorciamento di cavi, depositi calcarei o tentativi di riparazione non eseguiti correttamente. Per un impiego corretto dell'apparecchiatura, prendere attentamente vi-

sione delle istruzioni d'uso parte integrante della garanzia. Non sono coperte da garanzia le parti soggette a usura, ad es. i corpi luminosi.

Sono esclusi dalla garanzia il rimborso per costi lavorativi derivanti da operazioni di smontaggio e montaggio, verifiche, richieste di profitti non realizzati e risarcimento danni, nonché ulteriori diritti relativi a danni e perdite di qualsiasi tipo provocati dall'apparecchiatura o da un uso improprio della stessa.







La garanzia è valida solo per il paese in cui è stata acquistata l'apparecchiatura, presso un rivenditore specializzato OASE. Per questa garanzia vale il diritto tedesco, con esclusione dell'accordo delle Nazioni Unite relativo a contratti internazionali per la vendita di merci (CISG).

I diritti derivanti dalla garanzia possono essere rivendicati solo nei confronti dell'azienda OASE GmbH, Tecklenburger Straße 161, D-48477 Hörstel/Germany inviando all'origine in porto affrancato e a rischio di trasporto a carico del mittente l'apparecchiatura o il componente contestati e allegando una copia della pezza giustificativa di vendita originale del rivenditore specializzato OASE, il presente atto di garanzia e specificando per iscritto il difetto reclamato.

## DATI TECNICI

Descrizione			ClearTronic		
			7 W	9 W	11 W
Tensione di taratura		V CA	230	230	230
Frequenza di rete		Hz	50	50	50
Potenza assorbita		W	10	12	14
Grado di protezione			IP24	IP24	IP24
Temperatura ammissibile dell'acqua		°C	+4 ... +35	+4 ... +35	+4 ... +35
Raccomandato per acquari con volume da		l	250	400	600
Lampada UV-C	Tipo		7 W TC-S (UV-C)	9 W TC-S (UV-C)	11 W TC-S (UV-C)
Portata max raccomandata	in caso di intorbidimento	l/h	350	500	750
	per l'abbattimento dei germi	l/h	250	400	600
Pressione d'esercizio	massima	bar	0,5	0,5	0,5
Boccola per tubo flessibile entrata /uscita	Diametro interno del tubo flessibile	mm	16	16	16
Dimensioni	lunghezza	mm	330	330	330
	Larghezza	mm	120	120	120
	Altezza	mm	100	100	100
Peso		kg	1,4	1,4	1,4

## SIMBOLI SULL'APPARECCHIO

<b>IP 24</b>	Protezione contro il contatto con componenti pericolosi, protezione da spruzzi d'acqua
	Radiazioni UVC pericolose
	Proteggere da radiazione solare diretta
	La lampada è adatta al fissaggio diretto su normali superfici di fissaggio infiammabili
	Disinstallare in caso di gelo
	Non smaltire con normali rifiuti domestici
	Leggere e osservare le istruzioni per l'uso.

### Oversættelse af den originale brugsanvisning

#### SIKKERHEDSANVISNINGER

Dette apparat kan bruges af børn fra 8 år og derover og personer med nedsatte fysiske, sensoriske eller mentale evner eller manglende erfaring og viden, når de er under opsyn eller får instruktion i sikker brug af apparatet og forstår de dermed forbundne risici.

Børn må ikke lege med apparatet. Rengøring og vedligeholdelse må ikke udføres af børn uden opsyn.

#### Sikker drift

- Farlig elektrisk spænding. Der kan opstå død eller svære kvæstelser pga. elektrisk stød! Før du påbegynder arbejdet på apparatet, skal du slukke for netspændingen og sikre dig mod gentilkobling.
- Ved defekte elektriske ledninger eller defekt kabinet må apparatet ikke anvendes.
- Bær eller træk ikke apparatet i den elektriske ledning.
- Læg kablerne, så de er beskyttet mod skader, og sørg for, at ingen kan snuble over dem.
- Apparatets kabinet eller tilhørende dele må kun åbnes, hvis du udtrykkeligt bliver opfordret til det i vejledningen.
- Der må kun gennemføres arbejde på apparatet, som er beskrevet i denne vejledning. Henvend dig til et autoriseret serviceværksted eller i tvivlstilfælde til producenten, hvis det ikke er muligt at afhjælpe problemerne.
- Anvend kun originale reservedele og originalt tilbehør til apparatet.
- Foretag aldrig tekniske ændringer på apparatet.

- Tilslutningsledningerne kan ikke udskiftes. Bortskaf apparatet eller komponenten, hvis ledningen er beskadiget.

#### El-tilslutning

- Enheden må kun tilsluttes, hvis de elektriske data for enheden og strømforsyningen stemmer overens. Enhedens data findes på enhedens typeskilt, på emballagen eller i denne brugsanvisning.
- Apparatet skal afsikres med lækageafbryder indstillet til en nominel fejlstrøm på maksimalt 30 mA.
- Beskyt stikforbindelserne mod fugtighed.
- Tilslut kun apparatet til en forskriftsmæssigt installeret stikdåse.

#### Symboler i denne vejledning



#### FORSIGTIG

- Betegner en muligvis farlig situation.
- Manglende overholdelse kan medføre lette eller mindre kvæstelser.



#### OBS!

Oplysninger, der medvirker til bedre forståelse.

#### Yderligere anvisninger

- A Henvielse til en figur, f.eks. figur A.
- Henvielse til et andet kapitel.

## PRODUKTBESKRIVELSE

### Leveringsomfang

<input type="checkbox"/> A	
1	Hus
2	Apparathoved
3	Slangestuds
4	UVC-pære
5	Brugsanvisning

## Funktionsbeskrivelse

Den specielle lysstråling fra UVC-renseren fjerner alger og andre stof, som forårsager grønt vand. Desuden dræbes bakterier. UVC-renseren skal integreres i vandets kredsløb, ideelt ved brug af et filter.

## Anvendelse i henhold til bestemmelser

ClearTronic 7 W / 9 W / 11 W, herefter kaldet "enheden", må udelukkende anvendes på følgende måde:

- Til rengøring af akvarier.
- Drift ved overholdelse af de tekniske data.

Der gælder følgende restriktioner for apparatet:

- Må kun bruges uden for akvariet.
- Må ikke anvendes til erhvervs- eller industrimæssige formål.
- Anvend aldrig andre væsker end vand.
- Må ikke bruges til at sterilisere drikkevand eller andre væsker.
- Må ikke sættes i forbindelse med kemikalier, levnedsmidler, let brændbare eller eksplosive stoffer.

## OPSTILLING OG TILSLUTNING

### Forudsætning

- Apparathovedet er taget af. (→ Afmontering af apparathoved)

### Opstilling af apparatet

Sådan gør du:

B

- For at sikre fejlfri drift må enheden kun opstilles i de tilladte positioner.
- Ved opstillingen skal der forudses tilstrækkelig plads til vedligeholdelse.

### Skab forbindelse

Sådan gør du:

C

1. Skru slangestudsens med omløbermøtrik og pakning på tilslutningen på huset.
  - Tilslutning af indgang og udgang.
  - Spænd omløbermøtrikken godt fast.
2. Skru låsemøtrikken på slangestudsens, stik slangen på slangestudsens, og skru låsemøtrikken tilbage for at fastgøre slangen.
3. Monter apparathovedet igen, efter arbejdet er afsluttet. (→ Montering af apparathoved)

## IDRIFTTAGNING

### Forudsætning

- Tænd først pumpen, derefter UVC-renseren.
- Kontrollér, at alle tilslutninger er tætte.

### Tænd/Sluk

- **Tilslutning:** Anbring netstikket i stikdåsen.
  - Apparatet tænder med det samme.
- **Frakobling:** Træk netstikket ud.

### Kontrollér funktion

D

- Funktionsdisplayet lyser, når UVC-pæren er tændt.

## AFHJÆLPNING AF FEJL

Fejl	Årsag	Udbedring
Apparatet giver ikke en tilfredsstillende virkning	Vandet er ekstremt snavset	Fjern alger og blade fra akvariet, udskift vandet
	Kvartsglasset er snavset	Rengør kvartsglasset
	UVC-pæren er uden effekt	Pæren skal udskiftes efter ca. 8000 driftstimer
	Gennemstrømning er for høj	Reducér pumpeeffekten
UVC-pæren lyser ikke	Netstikket er ikke tilsluttet	Tilslut netstikket
	UVC-pæren er defekt	Udskift UVC-pæren
	Tilslutningen er defekt	Kontroller den elektriske tilslutning

## RENGØRING OG VEDLIGEHOLDELSE

Rengør ved behov apparatet med rent vand og en blød børste.

- Brug ikke rengøringsmidler eller kemiske opløsningsmidler. OASE anbefaler PumpClean til at fjerne kalkaflejringer.

### Afmontering af apparathoved



#### FORSIGTIG

Den ultraviolette stråling fra UVC-pæren kan medføre forbrændinger på øjne eller hud.

- Brug aldrig UVC-pæren uden for huset.
- Brug aldrig UVC-pæren i et defekt hus.



**FORSIGTIG**

Kvartsglas og UVC-pære kan gå itu og medføre snitsår.

- Kvartsglasset og UVC-pæren skal behandles forsigtigt.

Sådan gør du:

E

1. Drej apparathovedet mod urets retning indtil anslag, og træk den forsigtigt ud af huset sammen med o-ringen.
2. Rens huset indvendigt og udvendigt.

**HENVISNING**

Af sikkerhedsmæssige grunde kan UVC-pæren først tændes, når apparathovedet er korrekt monteret i huset.

**Montering af apparthoved**

Sådan gør du:

F

1. Kontrollér, at o-ringen sidder korrekt på apparthovedet.
  - Rengør o-ringen, og udskift den, hvis den er beskadiget.
2. Skub forsigtigt og med et let tryk apparthovedet ind i huset indtil anslag.
  - Sørg for at dreje apparthovedet en smule, så bajonetlåsens tapper og fordybninger griber ind i hinanden.
3. Skru apparthoved i urets retning indtil anslag.
  - De to pile i husets og apparatets hoved skal pege på hinanden.

**Rengøring af kvartsglas/udskiftning af UVC-pære**

UVC-pæren skal udskiftes senest efter 8.000 driftstimer. Dermed garanteres en optimal filterkapacitet.

**FORSIGTIG**

Kvartsglas og UVC-pære kan gå itu og medføre snitsår.

- Kvartsglasset og UVC-pæren skal behandles forsigtigt.

**Forudsætning**

- Apparthovedet er taget af. (→ Afmontering af apparthoved)
- Der må kun bruges UVC-pærer, hvis betegnelse og effektangivelse stemmer overens med oplysningerne på typeskiltet. (→ Tekniske data)

Sådan gør du:

G

1. Løsn pladeskruen, indtil skruespidsen er sænket ned i klemskruens kabinet.
2. Skru klemskruen af modsat urets retning.
3. Træk kvartsglasset med o-ringen af fremefter med en let drejebævegelse.

4. Træk UVC-pæren ud, og udskift den.

5. Sæt kvartsglasset med o-ringen forsigtigt ind i apparthovedet indtil anslag.

- Rengør o-ringen, og udskift den, hvis den er beskadiget.
- O-ringen skal ligge i slidsen mellem apparthovedet og kvartsglasset.

6. Skru spændeskruen fast i urets retning indtil anslag.

7. Spænd pladeskruen.

8. Tør kvartsglasrøret af med en fugtig klud.

9. Monter apparthovedet igen, efter arbejdet er afsluttet. (→ Montering af apparthoved)

**LUKKEDELE**

Følgende komponenter er sliddele og er ikke omfattet af garantien:

- UVC-pære, kvartsglas og o-ring til kvartsglas

**BORTSKAFFELSE**

Dette apparat må ikke bortskaffes som husholdningsaffald! Benyt venligst det dertil indrettede tilbagetagelsessystem. Gør apparatet ubrugeligt først ved at skære kablet af.

**GARANTI**

OASE GmbH afgiver en garanti på det købte OASE apparat i henhold til efterfølgende garantibetingelser på **24 måneder**. Garantien træder i kraft ved det første køb hos en OASE-forhandler. Ved et videresalg begynder garantiperioden derfor ikke forfra igen. Garantiydelser medfører hverken forlængelse eller fornyelse af garantiperiode. Køberens juridiske rettigheder - især hvad angår garantikrav - berøres ikke og begrænses ikke af denne garanti.

**Garantibetingelser**

OASE GmbH yder en garanti for korrekt, tilsigtet tilstand og bearbejdning, korrekt montering og funktionsdygtighed. Garantiydelser omfatter efter vores valg en gratis reparation hhv. gratis levering af reservedele eller et erstatningsapparat. Hvis den respektive type ikke længere produceres, forbeholder vi os ret til, efter eget valg, at levere et erstatningsapparat fra vores sortiment, der kommer så tæt som muligt på det defekte apparat. Garantidækningen omfatter ikke skader som følge af monterings- og betjeningsfejl samt manglende pleje f.eks. ved brug af uegnede rengøringsmidler eller undladt vedligeholdelse, ikke-tilsigtet anvendelse, skader ved ulykke, fald, stød, frostpåvirkning, afskåret stik, kabelforkortning, kabelforlængelse eller ukorrekte reparationsforsøg. Vi henviser til den tilsigtede brug i henhold til brugsanvisningen, der er en bestanddel af garantien. Sliddele som f.eks. lyskilder er ikke omfattet af garantien.

Garantien omfatter ikke erstatning for demontering og montering, kontrol, krav om skadeserstatning, samt

ethvert krav om erstatning for skader og tab af enhver art, der er opstået som følge af brugen af apparatet.







Garantien er kun gældende for det land hvor apparatet er købt hos en OASE forhandler. Denne garanti er underlagt tysk ret i henhold til Forenede Nationers overenskomst om kontrakter for internationale varekøb (CISG).

Garantikrav kan kun gøres gældende overfor OASE GmbH, Tecklenburger Straße 161, D-48477 Hörstel, Tyskland, såfremt du fragtfrit og for egen fragtrisiko tilsender os det pågældende apparat eller en del heraf sammen med en kopi af det originale salgsbilag fra OASE-faghandleren, dens garantibevis samt en skriftlig angivelse af reklamationssfejlen.

## TEKNISKE DATA

Beskrivelse			ClearTronic		
			7 W	9 W	11 W
Nominel spænding		V AC	230	230	230
Netfrekvens		Hz	50	50	50
Effektforbrug		W	10	12	14
Beskyttelsesgrad			IP24	IP24	IP24
Tilladt vandtemperatur		°C	+4 ... +35	+4 ... +35	+4 ... +35
Anbefalet til akvarievolumen		l	250	400	600
UVC-pære	Type		7 W TC-S (UV-C)	9 W TC-S (UV-C)	11 W TC-S (UV-C)
Anbefalet maks. gennemstrømning	ved uklarhed til desinficering	l/t	350	500	750
Driftstryk	maksimum	bar	0,5	0,5	0,5
Slangestuds indgang/udgang	Indvendig slangediameter	mm	16	16	16
Dimensioner	Længde	mm	330	330	330
	Bredde	mm	120	120	120
	Højde	mm	100	100	100
Vægt		kg	1,4	1,4	1,4

## SYMBOLER PÅ APPARATET

	Beskyttelse mod berøring af farlige dele, beskyttelse mod vandsprøjt
	Farlig UVC-stråling
	Beskyt mod direkte sollys
	Lampe egnet til direkte fastgøring på normalt antændelige fastgøringsflader
	Deinstalleret ved frost
	Må ikke bortskaffes sammen med husholdningsaffaldet
	Læs brugsanvisningen

### Øversættelse av den originale bruksanvisningen

#### SIKKERHETSANVISNINGER

Dette apparatet kan brukes av barn som er 8 år eller eldre, samt av personer med reduserte fysiske, sensoriske eller mentale begrensninger,

eller som mangler erfaring og kunnskap, hvis de er under oppsikt eller har fått opplæring i riktig bruk av apparatet, og forstår farene forbundet med å bruke dette.

Barn må ikke leke med apparatet. Rengjøring eller brukervedlikehold må ikke utføres av barn uten at de er under oppsikt.

### Sikker drift

- Farlig elektrisk spenning. Strømstøt kan føre til død eller alvorlige personskader! Før du starter arbeidet, må nettspenningen kobles ut og sikres mot utilsiktet gjeninnkobling.
- Ved defekte elektriske ledninger eller hus, må ikke apparatet brukes.
- Aldri bær eller dra apparatet etter ledningen.
- Legg ledningene slik at de er beskyttet mot skader, og slik at ingen kan snuble i dem.
- Åpne huset på apparatet eller tilhørende deler kun hvis det uttrykkelig blir sagt i bruksanvisningen at man skal gjøre det.
- Utfør kun arbeid på dette apparatet som er beskrevet i denne bruksanvisningen. Kontakt autorisert kundeservice eller produsenten ved tvil hvis problemet ikke kan utbedres.
- Bruk kun originale reservedeler og tilbehør for apparatet.
- Foreta aldri tekniske endringer på apparatet.
- Strømledningene kan ikke byttes. Dersom ledningen er skadet, må apparatet eller komponenten kasseres.

### Elektrisk tilkobling

- Apparatet skal bare kobles til dersom de elektriske dataene til apparatet og strømforsyningen stemmer overens. Du finner apparatdataene på typeskiltet på apparatet, på forpakningen og i denne bruksanvisningen.
- Apparatet må være sikret gjennom en jordfeilbryter med en utløserstrøm på maksimalt 30 mA.
- Beskytt kontakter og koblinger mot fuktighet.
- Apparatet må bare kobles til en forskriftsmessig installert stikkontakt.

### Symboler i denne bruksanvisningen



#### FORSIKTIG

- Betegner en spesielt farlig situasjon.
- Å ignorere advarselen kan føre til lett eller ubetydelig personskade.



#### MERK

Informasjon for bedre forståelse.

### Andre merknader

- A Viser til en illustrasjon, f.eks. Illustrasjon A.
- Viser til et annet kapittel.

## PRODUKTBESKRIVELSE

### Leveringsomfang

<input type="checkbox"/> A	
1	Hus
2	Apparattoppen
3	Slangemunnstykke
4	UVC-lampe
5	Bruksanvisning

### Funksjonsbeskrivelse

Den spesielle lysstrålingen fra UVC-renseren bekjemper svevealger og andre urenheter som forårsaker grønt vann. I tillegg blir bakterier og frø utryddet. UVC renseren blir integrert i vannets kretsløp, ideelt sett foran et filter.

### Tilsiktet bruk

ClearTronic 7 W / 9 W / 11 W, i fortsettelsen kalt "utstyret", må kun brukes på følgende måte:

- For rensing av akvarier.
- Drift ved overholdelse av tekniske data.

Følgende restriksjoner gjelder for apparatet:

- Bruk bare i rom og utenfor akvariet.
- Skal ikke brukes for nærings- eller industriformål.
- Bruk aldri apparatet til å pumpe andre væsker enn vann.
- Må ikke brukes til sterilisering av drikkevann eller andre væsker.
- Skal ikke brukes i forbindelse med kjemikalier, næringsmidler, lett brennbare eller eksplosive stoffer.

## INSTALLASJON OG TILKOBLING

### Forutsetning

- Apparathodet er tatt ut. (→ Ta av apparathodet)

### Stille opp apparatet

Slik går du frem:

B

- For feilfri drift må apparatet kun plasseres i tillatte posisjoner.
- Tilstrekkelig plass for vedlikehold må tas hensyn til.

### Utføre tilkoblingene

Slik går du frem:

C

1. Skru slangemunnstykke med overfalsmutter og tetning på tilkoblingen på huset.
  - Tilkobling av innløp og utløp.
  - Skru til overfalsmutteren for hånd.
2. Drei låsemutteren på slangemunnstykket, trykk slangen på slangemunnstykket og drei tilbake låsemutteren for å feste slangen.
3. Bygg inn igjen apparathodet når arbeidet er avsluttet. (→ Innbygging av apparathodet)

## IDRIFTSSETTELSE

### Forutsetning

- Slå på pumpen først, deretter UVC-renseren.
- Kontroller alle tilkoblinger for lekkasjer.

### Slå av/på

- **Slå på:** Sett støpset i stikkontakten.

– Apparatet slås på.

- **Slå av:** Trekk ut kontakten.

### Kontrollere funksjonen

D

- Funksjonsindikatoren lyser når UVC-lampen er påslått.

## FEILRETTING

Feil	Årsak	Utbedring
Apparatet fungerer ikke tilfredsstillende	Vannet er ekstremt skittent	Fjern alger og blader fra akvariet, skift vann
	Kvartsglasset er tilsmusset	Rengjør kvartsglasset
	UVC-lampen har ingen effekt lenger	Lampen må skiftes etter 8000 driftstimer
	Gjennomstrømningskapasiteten er for høy	Redusere pumpekapasiteten
UVC-lampe lyser ikke	Nettstøpset er ikke satt inn	Plugg inn nettstøpset
	UVC-lampen er defekt	Bytt UVC-lampe
	Tilkobling defekt	Kontroller elektriske tilkoblinger

## RENGJØRING OG VEDLIKEHOLD

Rengjør apparatet ved behov med rent vann og en myk børste.

- Ikke bruk rengjøringsmidler eller kjemiske løsemidler. For å fjerne kalkavleiringer, anbefales OASE PumpClean.

### Ta av apparatet

#### FORSIKTIG

Den ultrafiolette strålingen fra UVC-lampen kan føre til forbrenning av øyne og hud.

- Bruk aldri UVC-lampen utenfor huset.
- Bruk aldri UVC-lampen i et defekt hus.

#### FORSIKTIG

Kvartsglass og UVC-lampe kan ødelegges og føre til kuttskader.

- Håndter kvartsglasset og UVC-lampen forsiktig.

Slik går du frem:

E

1. Skru apparatet mot urviseren til det stopper (bajonettlås) og trekk samtidig O-ringen forsiktig av dekslet.
2. Rengjør huset utvendig og innvendig.

#### MERK

Av sikkerhetsgrunner kan UVC-lampen først slås på når apparatet er forskriftsmessig bygd inn i huset.

### Innbygging av apparatet

Slik går du frem:

F

1. Kontroller at O-ringen på apparatet ligger som den skal.
  - Rengjør O-ringen, og skift den ut hvis den er skadet.
2. Skyv apparatet forsiktig inn i huset med et lett trykk til det stopper.
  - Vri apparatet litt slik at tappene og sporene på bajonettlåsen griper inn i hverandre.
3. Skru apparatet med urviseren helt til anslag.
  - Begge pilene på huset og apparatet må peke mot hverandre.

### Rengjør kvartsglass / Erstatt UVC-lampe

Bytt UVC-lampen senest etter 8 000 driftstimer. Gjennom dette er en optimal filtereffekt sikret.

#### FORSIKTIG

Kvartsglass og UVC-lampe kan ødelegges og føre til kuttskader.

- Håndter kvartsglasset og UVC-lampen forsiktig.

### Forutsetning

- Apparatet er tatt ut. (→ Ta av apparatet)
- Det må kun brukes UVC-lamper med betegnelse og effektspesifikasjoner som stemmer overens med spesifikasjonene på typeskiltet. (→ Tekniske data)

Slik går du frem:

G

1. Løsne plateskruen litt, inntil skruespissen er forskenket i huset til klemskruen.
2. Skru av klemskruen mot urviseren.
3. Ta av kvartsglasset med O-ringen med en lett dreibevegelse forover.
4. Dra ut UVC-lampen og erstatt den med en ny.

5. Sett kvartsglass med O-ring forsiktig inn i apparathodet så langt det går.
  - Rengjør O-ringen, og skift den ut hvis den er skadet.
  - O-ringen må ligge i spalten mellom apparathodet og kvartsglasset.
6. Skru inn klemskruen med urviseren så langt det går.
7. Trekk til plateskruen.
8. Tørk av kvartsglassrøret med en fuktig klut.
9. Bygg inn igjen apparathodet når arbeidet er avsluttet. (→ Innbygging av apparathodet)

## SLITEDELER

Følgende komponenter er slitedeler og omfattes ikke av garantien:

- UVC-lampe, kvartsglass og O-ring for kvartsglass

## KASSERING

Dette apparatet må ikke kastes i vanlig husholdnings-avfall! Må leveres inn til godkjent avfallshåndterings-firma. Gjør først apparatet ubrukelig ved å klippe over kablene.

## GARANTI

OASE GmbH utsteder med dette en produsentgaranti gjeldende i **24 måneder for OASE-produktet du har kjøpt med følgende garantibetingelser**. Garantien løper fra tidspunktet for første kjøp hos OASE-forhandleren. Ved eventuelt videresalg vil imidlertid garantiperioden ikke begynne å løpe på nytt. Ved garantiytelser blir garantitiden verken forlenget eller fornyet. Kjøperens lovfestede rettigheter, særlig garantirettigheter, berøres ikke og begrenses ikke av denne garantien.

## Garantibetingelser

OASE GmbH garanterer at produktet er feilfritt, at det har egenskaper og design i samsvar med formålet, at det er fagmessig produsert og fungerer som det skal. Garantien innebærer at vi, etter egen skjønnsvurdering, yter kostnadsfri reparasjon eller kostnadsfri levering av reservedeler eller et erstatningsprodukt. Dersom den aktuelle modellen ikke lenger blir produsert, forbeholder vi oss retten til å levere et produkt etter vårt valg som finnes i vårt sortiment, dog av en modell som er så lik det reklamerte produktet som mulig. Krav som kan spores tilbake til monterings- og betjeningsfeil, manglende vedlikehold for eksempel pga. bruk av uegnede rengjøringsmiddel eller pga. unnlatt vedlikehold, ureglementert bruk, skader forårsaket av ulykker, fall, støt, frostskaider, avkuttete plugger, nedkortede kabler eller ureglementerte reparasjonsforsøk, dekkes ikke av denne garantien. I forbindelse med riktig bruk viser vi til bruksanvisningen som er del av denne garantien. Slitedeler som f. eks. lyskilder omfattes ikke av garantien.

Erstatning for utgifter knyttet til demontering og montering, sjekk, krav knyttet til tapt fortjeneste og skadeserstatning er ikke inkludert i garantien og heller ikke andre krav for skader og tap, uansett art, som ble forårsaket av produktet eller bruken av produktet.

Garantien for produktet gjelder kun i det landet det ble kjøpt hos en OASE-forhandler. Garantien underligger tysk rett under utelukkelse av FN-konvensjonen for internasjonale løsørekjøp (CISG).







Garantikrav kan kun gjøres gjeldende overfor OASE GmbH, Tecklenburger Straße 161, D- 48477 Hörstel, ved at det angjeldende produktet eller den angjeldende delen, sammen med en kopi av det originale kjøpsbeviset fra en OASE-forhandler, dette garantibeviset samt en skriftlig redegjørelse for reklamasjonsårsaken sendes til oss for kjøpers regning og risiko.

## TEKNISKE DATA

Beskrivelse		ClearTronic		
		7 W	9 W	11 W
Merkespenning	V AC	230	230	230
Nettfrekvens	Hz	50	50	50
Effektforbruk	W	10	12	14
Beskyttelsestype		IP24	IP24	IP24
Tillatt vanntemperatur	°C	+4 ... +35	+4 ... +35	+4 ... +35
Anbefalt for akvarievolum	l	250	400	600
UVC-lampe	Type	7 W TC-S (UV-C)	9 W TC-S (UV-C)	11 W TC-S (UV-C)
Anbefalt ved grumset vann	l/t	350	500	750
maks. gjennomstrømningsmengde for rensing	l/t	250	400	600
Driftstrykk	maks	bar	0,5	0,5
Slangemunnstykke inngang/utgang	Indre diameter på slangen	mm	16	16
Dimensjoner	Lengde	mm	330	330

Beskrivelse		ClearTronic		
		7 W	9 W	11 W
Bredda	mm	120	120	120
Høyde	mm	100	100	100
Vekt	kg	1,4	1,4	1,4

## SYMBOLER PÅ APPARATET

<b>IP 24</b>	Beskyttelse mot berøring av farlige deler, beskyttelse mot vannsprut
	Farlig UVC-stråling
	Beskytt mot direkte sollys
	Lampen kan festes direkte på normalt brennbare festeflater
	Demonter ved frost
	Kastes ikke med vanlig avfall
	Les og følg bruksanvisningen

## Översättning av originalbruksanvisningen

### SÄKERHETSANVISNINGAR

Denna apparat kan användas av barn som är 8 år eller äldre samt av personer med sänkt fysisk, sensorisk eller mental förmåga eller brist på erfarenhet och kunskap förutsatt att de hålls under uppsikt eller instrueras i hur de använder apparaten säkert samt de risker som kan uppstå. Barn får inte leka med apparaten. Rengöring och användarunderhåll får inte utföras av barn utan uppsikt.

#### Säker drift

- Farlig elektrisk spänning. Risk för dödsolyckor eller allvarliga personskador av elektriska slag. Koppla ifrån strömtillförseln till apparaten och säkra mot oavsiktlig återkoppling innan du utför arbetsuppgifter.
- Apparaten får inte användas om elkablarna eller kåpan är defekta.
- Bär inte och dra inte apparaten i elkabeln.
- Dra kablarna så att de är skyddade och inte kan skadas, och att ingen kan snava över dem.
- Öppna apparatens kåpa eller tillhörande delar endast när du uttryckligen uppmanas till detta i bruksanvisningen.

- Genomför endast arbeten på apparaten, som beskrivs i denna anvisning. Kontakta en behörig kundtjänstverkstad, eller ev. tillverkaren, om vissa problem inte kan åtgärdas.
- Använd endast original reservdelar och tillbehör till apparaten.
- Genomför inte tekniska ändringar på apparaten.
- Elkablarna kan inte bytas ut. Skrota apparaten eller komponenten om kabeln har skadats.

#### Elanslutning

- Apparaten får endast anslutas om de elektriska data som gäller för apparaten stämmer överens med strömförsörjningen. Apparatsens data anges på typskylten på apparaten, på förpackningen eller i denna bruksanvisning.
- Apparaten ska vara ansluten till en jordfelsbrytare vars dimensionerade felström uppgår till max. 30 mA.
- Skydda stickkontakter från fukt.
- Anslut endast apparaten till ett vägguttag som installerats enligt gällande föreskrifter.

#### Symboler i denna bruksanvisning



**OBS!**

- Beskriver en möjligtvis farlig situation.
- Om detta inte beaktas finns det risk för lätta eller mindre personskador.



**ANVISNING!**

Information som ska ge bättre förståelse för apparaten.

**Andra anvisningar**

- A Referens till en bild, t ex bild A.  
→ Referens till ett annat kapitel.

**PRODUKTBESKRIVNING****Leveransomfattning**

<input type="checkbox"/> A	
1	Kåpa
2	Enhetens ovandel
3	Slangkoppling
4	UVC-lampa
5	Bruksanvisning

**Funktionsbeskrivning**

Den särskilda ljusstrålningen i UVC-föreningen åtgärdar flytande alger och andra grumligheter som orsakar grönt vatten. Dessutom dödas bakterier och andra mikroorganismer. UVC-förrenaren integreras i vattenkretsloppet, allra helst före ett filter.

**Ändamålsenlig användning**

ClearTronic 7 W / 9 W / 11 W, som i denna dokumentation betecknas som apparat, får endast användas på följande sätt:

- Avsedd för rengöring av akvarier.
- Drift under iakttagande av tekniska data.

För apparaten gäller följande begränsningar:

- Får endast användas inomhus och utanför akvariet.
- Använd inte för kommersiella eller industriella ändamål.
- Pumpa aldrig andra vätskor än vatten.
- Använd inte för sterilisering av dricksvatten eller andra vätskor.
- Använd inte kombination med kemikalier, livsmedel eller lättantändliga eller explosiva ämnen.

**STÖRNINGSÅTGÄRDER**

Störning	Orsak	Åtgärd
Enheten avger inte tillräcklig effekt	Vattnet är extremt smutsigt	Ta upp alger och löv ur akvariet. Byt ut vattnet
	Kvartsglasat är smutsigt	Rengöra kvartsglasat
	UVC-lampan saknar effekt	Lampan måste bytas ut efter 8 000 drift-timmar
	Genomflödeseffekten är för hög	Minska pumpkapaciteten
UVC-lampan lyser inte	Stickkontakten har inte anslutits	Anslut stickkontakten
	UVC-lampan är defekt	Byt ut UVC-lampan
	Anslutningen är defekt	Kontrollera elanslutningen

**INSTALLATION OCH ANSLUTNING****Förutsättning**

- Enhetens ovandel har tagits av. (→ Demontera apparatens ovandel)

**Installera apparaten**

Gör så här:

- B
- För att driften ska bli felfri ska du endast ställa enheten i de tillåtna positionerna.
  - Se till att det finns tillräckligt med fritt utrymme för underhållsarbeten.

**Upprätta anslutningarna**

Gör så här:

- C
1. Skruva fast slangkopplingen med överfallsmutter och packning på anslutningen på kåpan.
    - Anslut ingången och utgången.
    - Dra åt överfallsmuttern för hand.
  2. Vrid låsmuttern på slangkopplingen, sätt slangen på slangkopplingen och vrid tillbaka låsmuttern för att fixera slangen.
  3. Montera in apparatens ovandel att arbetet har avslutats. (→ Montera apparatens ovandel)

**DRIFTSTART****Förutsättning**

- Slå först på pumpen och sedan UVC-föreningen.
- Kontrollera att alla anslutningar är täta.

**Sätta på/stänga av**

- **Sätta på enheten:** Anslut stickkontakten till stickuttaget.
  - Enheten startar direkt.
- **Stänga av enheten:** Dra ut stickkontakten.

**Kontrollera funktionen**

- D
- Funktionsindikeringen lyser när UVC-lampan är tänd.

## RENGÖRING OCH UNDERHÅLL

Rengör apparaten vid behov med rent vatten och en mjuk borste.

- Använd inga rengöringsmedel eller kemiska lösningar. Vid rekommenderar OASE PumpClean för att ta bort kalkavlagringar.

### Demontera apparatens ovandel



#### OBS!

Det finns risk för att den ultraviolette strålningen från UVC-lampan orsakar brännskador i ögonen eller på huden.

- Använd aldrig UVC-lampan utanför kåpan.
- Använd aldrig UVC-lampan i en defekt kåpa.



#### OBS!

Det finns risk för att kvartsglasets och UVC-lampans spricker och orsakar skärskador.

- Var försiktig när du hanterar kvartsglasets och UVC-lampans.

Gör så här:

E

1. Vrid enhetens ovandel moturs till anslaget och dra av försiktigt av både den och O-ringen från kåpan.
2. Rengör kåpan på insidan och utsidan.



#### ANVISNING!

Av säkerhetsskäl kan UVC-lampans inte tändas förrän apparatens ovandel har monterats korrekt i kåpan.

### Montera apparatens ovandel

Gör så här:

F

1. Kontrollera att O-ringen på enhetens ovandel sitter korrekt.
  - Rengör O-ringen, byt ut den om den är skadad.
2. Skjut försiktigt in enhetens ovandel i kåpan med ett lätt tryck fram till anslaget.
  - Vrid enhetens ovandel något så att klackarna och spåren i bajonettkopplingen griper in i varandra.
3. Vrid apparatens ovandel medurs fram till anslaget.
  - De båda pilarna på kåpan och enhetens ovandel måste peka mot varandra.

### Rengöra kvartsglasets / Byta ut UVC-lampans

Byt ut UVC-lampans efter senast 8 000 drifttimmar. Detta garanterar en optimal filtereffekt.



#### OBS!

Det finns risk för att kvartsglasets och UVC-lampans spricker och orsakar skärskador.

- Var försiktig när du hanterar kvartsglasets och UVC-lampans.

### Förutsättning

- Enhetens ovandel har tagits av. (→ Demontera apparatens ovandel)
- Använd endast UVC-lampor vars beteckning och effekt stämmer överens med uppgifterna på typskylten. (→ Tekniska data)

Gör så här:

G

1. Lossa plåtskruven så pass mycket att skruvspetsen inte längre skjuter ut ur klämringens kåpa.
2. Skruva av klämringen moturs.
3. Dra av kvartsglasets framåt med en lätt vridande rörelse.
4. Dra ut och byt ut UVC-lampans.
5. Tryck försiktigt in kvartsglasets tillsammans med O-ringen fram till anslaget i enhetens ovandel.
  - Rengör O-ringen, byt ut den om den är skadad.
  - O-ringen måste ligga i öppningen mellan enhetens ovandel och kvartsglasets.
6. Dra åt klämskruven medurs till anslag.
7. Dra åt plåtskruven.
8. Torka av kvartsglasets med en fuktig trasa.
9. Montera in apparatens ovandel att arbetet har avslutats. (→ Montera apparatens ovandel)

## SLITAGEDELAR

Följande komponenter är slitagedelar och ingår inte i garantin:

- UVC-lampa, kvartsglas och O-ring till kvartsglas

## AVFALLSHANTERING

Denna apparat får inte kastas i hushållssoptorna! Följ föreskrifterna för avfallshantering. Klipp av kabeln så att apparaten inte längre kan tas i drift.

## GARANTI

OASE GmbH utfärdar för denna av dig införskaffade OASE-apparat en **24 månaders fabriksgaranti i enlighet med nedanstående garantivillkor**. Garantin gäller från och med första köptillfället hos OASE-återförsäljaren. Garantitiden påbörjas inte på nytt om apparaten säljs vidare. Garantitiden varken förlängs eller förnyas i samband med garantirelaterade åtgärder. Dina juridiska rättigheter i egenskap av köpare, särskilt ifråga om garanti, gäller även fortsättningsvis och inskränks ej av denna garanti.

### Garantivillkor

OASE GmbH utfärdar en garanti för felfritt, ändamålsenligt skick och utförande, en korrekt konstruktion och föreskriftsenlig funktionsduglighet. Garantin gäller avgiftsfri reparation resp. kostnadsfri försändelse av re-



servdelar/ersättningsapparat i enlighet med av oss fattat beslut. Om avsedd typ ej längre tillverkas, förbehåller vi oss rätten att efter eget tycke skicka en ersättningsapparat ur vårt sortiment som så långt möjligt överensstämmer med den reklamerade apparattypen. Reklamationer som vilar på monterings- och handhavandefel samt på bristfällig skötsel resp. användande av icke avsedda rengöringsmedel eller underlåtenhet ifråga om underhåll, icke avsedd användning, skada förorsakad av olycka, stöt, frostpåverkan, kontakt-/kabelförkortning, kalkavlagringar eller icke-fackmässiga reparationsförsök faller ej under garantin. Ifråga om avsedd användning hänvisar vi till bruksanvisningen, som ingår i garantin. Slitagedelar, t ex ljuskällor, täcks inte av garantin.

Ersättning för utgifter i samband med montering och demontering, kontroller, krav efter utebliven vinst och skadeanspråk faller heller ej under garantin, liksom heller ej ytterligare anspråk för liknande skador och

förluster oavsett typ, vilka förorsakats av apparaten eller användning därav.







Garantin gäller endast i det land i vilket apparaten införskaffats hos en OASE-fackhandlare. I samband med denna garanti gäller tysk lag under uteslutning av FN:s avtal om internationella köpeavtal för varor (CISG).

Garantianspråk kan endast ställas till OASE GmbH, Tecklenburger Straße 161, D-48477 Hörstel, Tyskland, genom att fraktfritt och på egen transportrisk skicka in den reklamerade apparaten eller apparatdelen, en kopia av originalköpebeviset från OASE-försäljaren, detta garantibevis samt en skriftlig beskrivning av det fel som reklamerar.

## TEKNISKA DATA

Beskrivning		ClearTronic		
		7 W	9 W	11 W
Märkspänning	V AC	230	230	230
Nätfrekvens	Hz	50	50	50
Effekt	W	10	12	14
Kapslingsklass		IP24	IP24	IP24
Tillåten vattentemperatur	°C	+4 ... +35	+4 ... +35	+4 ... +35
Rekommenderas för akvarier med volym	l	250	400	600
UVC-lampa	Typ	7 W TC-S (UV-C)	9 W TC-S (UV-C)	11 W TC-S (UV-C)
Rekommenderad vid grumligt vatten	l/tim	350	500	750
max. flödesmängd för sterilisering	l/tim	250	400	600
Drifttryck	max. bar	0,5	0,5	0,5
Slangkoppling ingång/utgång	Slangens innerdiameter	mm	16	16
Mått	Längd	mm	330	330
	Bredd	mm	120	120
	Höjd	mm	100	100
Vikt	kg	1,4	1,4	1,4

## SYMBOLER PÅ ENHETEN

<b>IP 24</b>	Skydd mot beröring av farliga delar, skydd mot stänkvatten
	Farlig UVC-strålning
	Skydda mot direkt solljus
	Lampen är avsedd för direkt montering på normala antändbara monteringsytor
	Avinstallera vid frost
	Får inte kastas i hushållssoptorna
	Läs igenom och beakta bruksanvisningen

## Alkuperäisen käyttöohjeen käännös

### TURVAOHJEET

Tätä laitetta saavat käyttää yli 8 -vuotiaat lapset, sekä henkilöt, joiden fyysiset, aistimelliset tai henkiset kyvyt ovat vähentyneet tai joilla ei ole tarvittavaa kokemusta ja tietoa, vain valvonnan alaisina ja kun heille on annettu opastusta laitteen turvallisesta käytöstä ja kun he ymmärtävät laitteen käytöstä mahdollisesti seuraavat vaarat. Lapset eivät saa leikkiä laitteella. Puhdistus ja käyttäjän suorittama huolto eivät saa tapahtua lasten toimesta ilman valvontaa.

#### Turvallinen käyttö

- Vaarallinen sähköjännite. Sähköisku voi johtaa kuolemaan tai vakaviin vammoihin! Kytke ennen töiden aloittamista laite jännitteettömäksi ja varmista se uudelleenpäällekytkentää vastaan.
- Jos sähköjohdot tai kotelo ovat viallisia, ei laitetta saa käyttää.
- Laitetta ei saa kantaa tai vetää sähköjohdosta.
- Johdot on asennettava niin, että ne eivät pääse vaurioitumaan ja että kukaan ei kompastu niihin.
- Laitteen kotelon tai siihen kuuluvat osat saa avata vain silloin, kun käyttöohjeessa nimenomaisesti kehoitetaan näin tekemään.
- Laitteelle saa suorittaa vain sellaisia töitä, kuin tässä käyttöohjeessa on kuvattu. Jos ongelmia ei voi ratkaista, on käännettävä valtuutetun asiakaspalvelupisteen tai epäselvässä tapauksessa valmistajan puoleen.
- Laitteessa saa käyttää vain alkuperäisiä varaosia ja lisätarvikkeita.
- Laitteeseen ei koskaan saa tehdä teknisiä muutoksia.
- Liitäntäjohtoja ei voi vaihtaa uusiin. Jos jokin johto on vaurioitunut, laite tai sen osat on hävitettävä.

#### Sähköliitäntä

- Laitteen saa yhdistää vain silloin, kun laitteen ja virransyötön tiedot vastaavat toisiaan. Laitetiedot ovat tyyppikilvessä itse laitteessa, pakkauksessa tai tässä käyttöohjeessa.
- Laite on varmistettava vikavirtasuojalaitteella, jonka nimellisvikavirta on enintään 30 mA.
- Pistokeliitännät on suojattava kosteudelta.
- Laitteen saa yhdistää vain määräysten mukaisesti asennettuun pistorasiaan.

## Tämän ohjeen symbolit



### HUOMIO

- Tarkoittaa mahdollisesti vaarallista tilannetta.
- Noudattamatta jättäminen voi johtaa vähäisempiin vammoihin.



### OHJE

Tietoja asioiden ymmärtämiseksi paremmin.

#### Muita ohjeita

- A Viittaus johonkin kuvaan esim. Kuva A.
- Viittaus johonkin toiseen lukuun.

## TUOTEKUVAUS

### Toimituksen sisältö

<input type="checkbox"/> A	
1	Kotelo
2	Laitepää
3	Letkuyhde
4	UVC-lamppu
5	Käyttöohje

#### Toiminnan kuvaus

UVC-selkeytyslaitteen erityinen valonsäteily poistaa keijulevät ja muut veden viherryssamennusta aiheuttavat aineet. Lisäksi se tappaa bakteerit ja itiöt. UVC-selkeytyslaite integroidaan vesikiertoon, parhaiten suodattimen eteen.

#### Määräystenmukainen käyttö

- ClearTronic 7 W / 9 W / 11 W, jota seuraavassa nimitetään "laitteeksi", saa käyttää ainoastaan seuraavasti:
- Akvaarioiden puhdistukseen.
  - Teknisten tietojen käyttö ja noudattaminen.

Laitteelle ovat voimassa seuraavat rajoitukset:

- Käytä vain tiloissa ja akvaarion ulkopuolella.
- Ei ammattimaiseen tai teolliseen käyttöön.
- Älä koskaan siirrä muita nesteitä kuin vettä.
- Ei saa käyttää juomaveden tai muiden nesteiden sterilointiin.
- Ei käyttöön kemikaalien, elintarvikkeiden, helposti palavien tai räjähtävien aineiden yhteydessä.

## PAIKOILLEEN ASETTAMINEN JA YHDISTÄMINEN

### Edellytykset

- Laitepää on poistettu. (→ Laitepään irrotus)

#### Laitteen asennus

Toimitit näin:

- B

- Virheettömän käytön varmistamiseksi on laite sijoitettava vain sallittuihin paikkoihin.
- Otettava huomioon tarpeeksi vapaata tilaa huoltoa varten.

### Tee liittymät.

Toimit näin:

C

1. Kierrä letkuholkki, liitosmutteri ja tiiviste liitântään koteloon.
  - Yhdistä sisäänmeno ja ulostulo.
  - Kiristä liitosmutteri käsitiukkuuteen.
2. Kierrä lukitusmutteri letkuholkkiin, työnnä letku letkuholkkiin ja kierrä lukitusmutteria takaisin letkun kiinnittämiseksi.
3. Asenna laitepää töiden loppuunsaattamisen jälkeen. (→ Laitepään asennus)

## KÄYTTÖÖNOTTO

### Edellytys

- Kytke päälle ensin pumppu, sen jälkeen UVC-selkeytyslaite.
- Tarkasta kaikkien liitântöjen tiiviisy.

### Päällekytkentä/poiskytkentä

- **Päällekytkentä:** Työnnä verkkopistoke pistorasiaan.
  - Laite kytkeytyy heti päälle.
- **Poiskytkentä:** Vedä verkkopistoke irti.

### Toimintatarkastus

D

- Toimintanäyttö palaa, kun UVC-lamppu on kytketty päälle.

## HÄIRIÖNPOISTO

Häiriö	Syy	Korjaus
Laite ei tuota tyydyttävää tehoa	Vesi on erittäin likaista	Poista levät ja lehdet akvaariosta, vaihda vesi
	Kvartsilasi on likaantunut	Puhdista kvartsilasi
	UVC-lamput ei ole enää tehoa	Lamppu on vaihdettava 8000 käyttötuntin jälkeen
	Virtaama on liian suuri	Vähennä pumpun tehoa
UVC-lamppu ei pala	Verkkopistoketta ei ole liitetty	Liitä verkkopistoke
	UVC-lamppu on viallinen	Vaihda UVC-lamppu
	Liitântä viallinen	Tarkasta sähköliitântä

## PUHDISTUS JA HUOLTO

Puhdista laite tarvittaessa kirkaalla vedellä ja pehmeällä harjalla.

- Älä käytä puhdistusaineita tai kemiallisia liuoksia. Kalkkikerrostumien poistamiseksi suositellaan OASE PumpClean -ainetta.

### Laitepään irrotus



#### HUOMIO

UVC-lamput ultraviolettäteily voi polttaa silmiä tai ihoa.

- UVC-lamppua ei saa koskaan käyttää kuoren ulkopuolella.
- UVC-lamppua ei saa käyttää koskaan viallisessa kuoressa.



#### HUOMIO

Kvartsilasi ja UVC-lamppu voivat rikkoutua ja aiheuttaa viiltohaavoja.

- Käsittele kvartsilasia ja UVC-lamppuja varovasti.

Toimit näin:

E

1. Käännä laitepää vastapäivään vasteeseen saakka ja vedä yhdessä O-renkaan kanssa varovasti pois kotelosta.
2. Puhdista kotelo sisältä ja ulkoa.



### OHJE

Turvallisuussyistä voi UVC-lamput kytkeä päälle vasta, kun laitepää on asianmukaisesti asennettu koteloon.

### Laitepään asennus

Toimit näin:

F

1. Tarkasta laitepään O-renkaan oikea kiinnitys.
  - Puhdista O-renkas, vaihda sen ollessa vaurioitunut.
2. Työnnä laitepää varovasti kevyesti painamalla koteloon vasteeseen saakka.
  - Kierrä laitepäää hieman, jotta pikaliittimen tapit ja urat tarttuvat sisäkkäin.
3. Käännä laitepäää myötäpäivään vasteeseen saakka.

- Kummankin nuolen kotelossa ja laitepäässä täytyy osoittaa toisiaan.

### Kvartsilasin puhdistus/UVC-lampun vaihtaminen

Vaihda UVC-lamppu viimeistään 8000 käyttötunnin jälkeen. Näin on optimaalinen suodatinteho varmistettu.



#### HUOMIO

Kvartsilasi ja UVC-lamppu voivat rikkoutua ja aiheuttaa viiltohaavoja.

- Käsittele kvartsilasia ja UVC-lamppuja varovasti.

### Edellytys

- Laitepää on poistettu. (→ Laitepään irrotus)
- Käytä vain sellaisia UVC-lamppuja, joiden nimet ja tehotiedot vastaavat tyyppikilven tietoja. (→ Tekniset tiedot)

Toimit näin:

G

1. Avaa peltiruuvia niin paljon, että ruuvin kärki on upponnut kiristysruuvin kuoreen.
2. Avaa kiristysruuvi kiertämällä vastapäivään.
3. Vedä kvartsilasi ja O-rengas kevyellä kääntöliikkeellä eteenpäin pois.
4. Vedä UVC-lamppu ulos ja vaihda se uuteen.
5. Paina kvartsilasi ja O-rengas paikoilleen vasteeseen saakka laitepäähän.
  - Puhdista O-rengas, vaihda sen ollessa vaurioitunut.
  - O-rengas on painettava laitepään ja kvartsilasin väliseen rakoon.
6. Kiristä kiristysruuvi kääntämällä sitä myötäpäivään vasteeseen saakka.
7. Kiristä peltiruuvi.
8. Pyyhi kvartsilasiputki kostealla liinalla.
9. Asenna laitepää töiden loppuunsaattamisen jälkeen. (→ Laitepään asennus)

### KULUVAT OSAT

Seuraavat komponentit ovat kuluvia osia, eivätkä kuulu takuun piiriin:

- UVC-lamppu, kvartsilasi ja kvartsilasin O-rengas

### HÄVITTÄMINEN

Tätä laitetta ei saa hävittää talousjätteiden mukana! Käytä sitä varten olemassaolevaa palautusjärjestelmää. Tee laitteesta tätä ennen käyttökelpoton leikkaamalla kaapelit poikki.

### TAKUU

OASE GmbH -yhtiö hoitaa tämän hankkimasi OASE-laitteen valmistajan takuun seuraavien takuehtojen mukaisesti **24 kuukauden ajan**. Takuuaika alkaa OASE-

erikoisliikkeessä suoritetun ensimmäisen oston ajankohdasta. Jos laite myydään edelleen, takuu aika ei siten ala alusta. Takuusuoritusten vuoksi ei takuu aika pitene eikä uusiudu. Lakimääräiset oikeutesi ostajana säilyvät erityisesti suhteessa takuuseen, eikä niitä tämän takuun toimesta rajoiteta.

### Takuuehdot

OASE GmbH -yhtiö myöntää takuun moitteettomille laitteille, joiden ominaisuudet ja työstö vastaavat käyttötarkoitusta, jotka on ammattimaisesti koottu ja jotka toimivat asianmukaisesti. Takuusuorituksiin kuuluvat meidän valintamme mukainen maksuton korjaus sekä varaosien tai korvaavan laitteen ilmainen toimitus. Jos kyseistä tyyppiä ei enää valmisteta, pidätämme oikeuden toimittaa oman valintamme mukaan sellaisen korvaavan laitteen, joka on mahdollisimman lähellä korvausvaatimusta vastaavaa laitetyyppiä. Korvausvaatimukset, jotka ovat aiheutuneet asennus- ja käyttövirheistä tai riittämättömästä hoidosta esim. käyttämällä sopimattomia puhdistusaineita tai huollon laiminlyönnistä, määräystenvastaisesta käytöstä, vaurioista, jotka ovat aiheutuneet onnettomuuden, pudottamisen, iskujen, pakkasen, pistokkeen katkaisemisen, kaapelin lyhentämisen, kalkkikertymien tai epäasianmukaisten korjausyritysten johdosta, eivät kuulu takuusuojan piiriin. Sellaisissa tapauksissa viittaamme asianmukaiseen käyttöön, joka on selostettu käyttöohjeessa, joka on takuun osa. Kuluvat osat, kuten lamput tms, eivät kuulu takuun piiriin.

Irrotuksen ja asennuksen ja tarkastuksen aiheuttamat kustannukset, menetettyä voittoa koskevat vaatimukset ja vahingonkorvaukset eivät myöskään kuulu takuun piiriin, samoin kuin eivät myöskään pidemmälle menevät vaatimukset korvauksista niistä menetyksistä, joita laite tai sen käyttö on aiheuttanut.







Takuu on voimassa ainoastaan siinä maassa, jossa laite on ostettu OASE-erikoisliikkeestä. Tämän takuun osalta on voimassa saksalainen oikeuskäytäntö poikkeuksena Yhdistyneiden kansakuntien sisällä tehdyt päätökset koskien sopimusta kansainvälisistä tuoteostoista (CISG).

Takuuvaatimuksia voi tehdä ainoastaan yhtiölle OASE GmbH, Tecklenburger Strasse 161, D-48477 Hörstel, Deutschland siten, että ostaja lähettää korvausvaatimusta koskevan laitteen tai laiteosan tähän osoitteeseen ilman rahtimaksua ja omalla kuljetusvastuullaan ja liittää ohteen OASE-erikoisliikkeen alkuperäisostokuitin, tämän takuusiakirjan sekä kirjalliset tiedot korvausvaatimusta koskevasta viasta.

## TEKNISET TIEDOT

Kuvaus		ClearTronic			
		7 W	9 W	11 W	
Nimellisjännite	V AC	230	230	230	
Verkkotáajjus	Hz	50	50	50	
Ottoteho	W	10	12	14	
Kotelointiluokka		IP24	IP24	IP24	
Sallittu veden lámpötíla	°C	+4 ... +35	+4 ... +35	+4 ... +35	
Suosítellaan akvaarion tilavuudelle	l	250	400	600	
UVC-lámpu	Typpi	7 W TC-S (UV-C)	9 W TC-S (UV-C)	11 W TC-S (UV-C)	
Suosíteltu máksimilápvirtausmáára	kun on sameutta	l/h	350	500	750
	bakteerien poistoon	l/h	250	400	600
Káyttöpáine	enintáán	bar	0,5	0,5	0,5
Letkuholkki tulo/láhtö	Letkun sisáhalkáisija	mm	16	16	16
Mítat	Pítuus	mm	330	330	330
	Leveys	mm	120	120	120
	Korkeus	mm	100	100	100
Páino	kg	1,4	1,4	1,4	

## LAITTEESSA OLEVAT SYMBOLIT

<b>IP 24</b>	Vaarallisten osien kosketussuoja, roiskeveden suoja
	Vaarallista UVC-sáteilyá
	Suojattava suoralta auringonvalolta
	Lámpu soveltuu suoraan kiinnitykseen tavallisille palaville kiinnityspínnoille
	Poistettava jáátymisvaaran uhatessa
	Ei saa hávittáá tavallisena kotitalousjätteená
	Lue káyttöohje ja noudata sitä

## Az eredeti használati útmutató fordítása

## BIZTONSÁGI ÚTMUTATÁSOK

A jelen készüléket 8 évesnél idősebb gyermekek, valamint csökkent fizikai, érzékszervi vagy mentális képességű, ill. hiányos tapasztalattal és megfelelő tudással rendelkező személyek akkor kezelhetik, ha felügyelet alatt állnak, vagy a készülék biztonságos használata vonatkozásában eligazításban részesültek, és megértették az ebből eredő veszélyeket.

Gyermekek nem játszhatnak a készülékkel.

Tisztítást és a felhasználó által végzendő karbantartási munkákat nem végezhetnek olyan gyermekek, akik nem állnak felügyelet alatt.

## Biztonságos üzemeltetés

- Veszélyes elektromos feszültség. Áramütés okozta halálos vagy súlyos sérülések lehetségesek! A munkák megkezdése előtt feszültségmentesítse a készüléket és biztosítsa újrabekapcsolás ellen.
- Sérült elektromos vezetékek vagy sérült ház esetén a készüléket tilos üzemeltetni.
- Ne hordozza vagy húzza a készüléket a csatlakozó vezetéknel fogva!

- A vezetékeket sérülésektől védetten fektesse le és ügyeljen arra, hogy senki ne eshessen el bennük.
- Csak akkor nyissa fel a készülék vagy a hozzá tartozó részek házát, ha erre az útmutató kifejezetten felszólítja.
- Csak olyan munkálatokat végezzen a készüléken, amelyek a jelen útmutatóban ismertette vannak. Forduljon felhatalmazott ügyfélszolgálati ponthoz vagy kétség esetén a gyártóhoz, ha az adott probléma nem szüntethető meg.
- Kizárólag eredeti pótalkatrészeket és tartozékokat használjon a készülékhez.
- Soha ne végezzen műszaki változtatásokat a készüléken.
- A csatlakozó vezetékek nem cserélhetők ki. Ha sérült a vezeték, ártalmatlanítsa a készüléket, ill. az adott részegységet.

### Elektromos csatlakoztatás

- Csak akkor csatlakoztassa a készüléket, ha a készülék és az áramellátás elektromos adatai megegyeznek. A készülék adatai a típustáblán, a csomagoláson vagy ebben az útmutatóban találhatóak meg.
- A készüléket maximum 30 mA névleges áramerősségű hibaáram-védelemmel kell ellátni.
- A csatlakozókat védje a nedvességtől.
- A készüléket csak előírászerűen telepített dugaszolóaljzatról működtesse.

### A jelen útmutatóban használt szimbólumok



#### VIGYÁZAT

- Lehetséges veszélyes helyzetet jelöl.
- A figyelmeztetés figyelmen kívül hagyása enyhé vagy könnyű sérüléseket okozhat.



#### ÚTMUTATÁS

A jobb megértést szolgáló információk.

### További útmutatások

- A Hivatkozás ábrára, pl. A ábra.
- Hivatkozás egy másik fejezetre.

## TERMÉKLEÍRÁS

### Szállítási terjedelem

<input type="checkbox"/> A	
1	Ház
2	Készülékfej
3	Csővég
4	UVC lámpa
5	Használati útmutató

### Funkcionális leírás

Az UVC tisztító különleges fénysugárzása megszünteti a víz zöld színét okozó lebegő algákat és más, a víz

zavarosságát okozó anyagokat. Továbbá elpusztítja a baktériumokat és a csírákat. Az UVC tisztító készüléket a vízkörbe kell integrálni, ideális esetben szűrő elé.

### Rendeltetéssszerű használat

ClearTronic 7 W / 9 W / 11 W, a továbbiakban: „készülék”, kizárólag csak a következőképpen használható:

- Akváriumok tisztításához.
- Üzemeltetés a műszaki adatok betartása mellett.

A készülékre a következő korlátozások érvényesek:

- Csak helyiségekben és az akváriumon kívül használható.
- Nem szabad kisipari- vagy ipari célokra használni.
- A készüléket soha nem szabad vízen kívül más folyadékkal használni.
- Nem szabad ivóvíz vagy egyéb más folyadékok sterilizálásához használni.
- Nem szabad vegyszerekkel, élelmiszerekkel, gyúlékony vagy robbanékony anyagokkal együtt alkalmazni.

## FELÁLLÍTÁS ÉS CSATLAKOZTATÁS

### Feltétel

- A készülékfejet leszerelték. (→ A készülékfej kiszérése)

### A készülék felállítása

Ez az alábbiak szerint végezhető el:

- B
- A hibátlan üzemeléshez a készüléket csak a megengedett pozíciókban állítsa fel.
- A karbantartási munkához elegendő szabad helyet kell figyelembe venni.

### Végezze el a csatlakoztatásokat

Ez az alábbiak szerint végezhető el:

- C
- 1. Csavarja rá a tömlővéget hollandianyával és tömítéssel a házon lévő csatlakozóra.
  - Csatlakoztassa a be- és a kimenetet.
  - Húzza meg a hollandianyát kézzel.
- 2. Tekerje rá a biztosító anyát a tömlővégre, illessze rá a tömlőt a tömlővégre, és a tömlő rögzítéséhez forgassa vissza a biztosító anyát.
- 3. A munkálatok befejezése után szerelje be a készülékfejet. (→ A készülékfej beszerelése)

## ÜZEMBE HELYEZÉS

### Feltétel

- Először a szivattyút kapcsolja be, majd az UVC tisztító készüléket.
- Ellenőrizzen minden csatlakozást tömítettség szempontjából.

## Bekapcsolás / kikapcsolás

- **Bekapcsolás:** Csatlakoztassa a hálózati csatlakozódugaszt az aljzathoz.
  - A készülék azonnal bekapcsol.

- **Kikapcsolás:** Húzza ki a hálózati csatlakozódugaszt.
- **A működés ellenőrzése**
  - D
  - A működésjelző világít, ha az UVC lámpa be van kapcsolva.

## ZAVARELHÁRÍTÁS

Hiba	Ok	Megoldás
A készülék nem rendelkezik kielégítő teljesítménnyel.	A víz rendkívül szennyezett.	Távolítsa el az algákat és a leveleket az akváriumból, cserélje le a vizet.
	A kvarcüveg koszos.	A kvarcüveget tisztítsa
	Az UVC lámpának már nincs teljesítménye.	A lámpát 8000 üzemóra után ki kell cserélni.
	Túl nagy az átfolyási teljesítmény.	Csökkentse a szivattyúteljesítményt.
Az UVC lámpa nem világít.	A hálózati csatlakozódugasz nincs csatlakoztatva.	Csatlakoztassa a hálózati csatlakozódugaszt.
	Az UVC lámpa meghibásodott	Az UVC lámpát ki kell cserélni
	A csatlakozó hibás	Ellenőrizze az elektromos csatlakozást.

## TISZTÍTÁS ÉS KARBANTARTÁS

A készüléket lehetőség szerint tiszta vízzel és puha kefével tisztítsa.

- Ne használjon tisztítószeret vagy kémiai oldatot. Vízkőlerakódások eltávolításához OASE Pump-Clean alkalmazása ajánlott.

### A készülékfej kiserelése



#### VIGYÁZAT

Az UVC lámpa ultrabolya sugárzása égési sérüléseket okozhat a szemnek vagy a bőrön.

- Az UVC lámpát tilos a burkolaton kívül üzemeltetni.
- Az UVC lámpát tilos sérült burkolatban üzemeltetni.



#### VIGYÁZAT

A kvarcüveg és az UVC lámpa széttörhet, és vágási sérüléseket okozhat.

- Óvatosan bánjon a kvarcüveggel és az UVC lámpával.

Ez az alábbiak szerint végezhető el:

E

1. Forgassa el ütközésig a készülékfejet az óramutató járásával ellenkező irányban, és óvatosan húzza ki az O-gyűrűvel együtt a házból.
2. Tisztítsa meg a házat belülről és kívülről.



#### ÚTMUTATÁS

Biztonsági okokból az UVC lámpa csak akkor kapcsolható be, ha a készülékfej szabályszerűen be van szerelve a házba.

### A készülékfej beszerelése

Ez az alábbiak szerint végezhető el:

F

1. Ellenőrizze az O-gyűrű megfelelő illeszkedését a készülékfejen.
  - Tisztítsa meg az O-gyűrűt, sérülés esetén cserélje ki.
2. Tolja be a készülékfejet óvatosan, enyhe nyomással ütközésig a házba
  - Közben némileg forgassa el a készülékfejet, hogy a bajonettzár csapjai és hornyai egymásba kapcsolódjanak.
3. Forgassa el a készülékfejet ütközésig az óramutató járásával megegyező irányban.
  - A házon és készülékfejen lévő nyílak egymásra mutatnak.

### Kvarcüveg tisztítása / UVC lámpa cseréje

Az UVC lámpát 8000 üzemóra után ki kell cserélni. Ezáltal optimális szűrőteljesítmény garantált.



#### VIGYÁZAT

A kvarcüveg és az UVC lámpa széttörhet, és vágási sérüléseket okozhat.

- Óvatosan bánjon a kvarcüveggel és az UVC lámpával.

### Feltétel

- A készülékfejet leszerelték. (→ A készülékfej kiserelése)
- Csak olyan UVC lámpákat szabad használni, melyek jelölése és teljesítményadatai egyeznek a típustáblán szereplő adatokkal. (→ Műszaki adatok)

Ez az alábbiak szerint végezhető el:

G

1. Lazítsa meg annyira a lemezcsavart, hogy a csavar hegye belemélyedjen a szorítócsavar házába.

2. Csavarja le a szorítócsavart az óramutató járásával ellenkező irányban.
3. Könnyed forgató mozdulattal húzza le előre a kvarc-üveget az O-gyűrűvel együtt
4. Húzza ki és cserélje ki az UVC lámpát.
5. Helyezze be a kvarcüveget óvatosan az O-gyűrűvel ütközésig a készülékfejbe
  - Tisztítsa meg az O-gyűrűt, sérülés esetén cserélje ki.
  - Az O-gyűrűnek a készülékfej és a kvarcüveg közötti hézagban kell lennie
6. Húzza rá ütközésig a szorítócsavart az óramutató járásával megegyező irányban.
7. Húzza meg a lemezcsavart
8. Nedves kendővel törölje le a kvarcüveg csövet.
9. A munkálatok befejezése után szerelje be a készülékfejjet. (→ A készülékfej beszerelése)

## KOPÓALKATRÉSZEK

A következő komponensek kopóalkatrészek, és rájuk nem vonatkozik a szavatosság:

- UVC lámpa, kvarcüveg és a kvarcüveghez való O-gyűrű

## MEGSEMMISÍTÉS

A készüléket nem szabad háztartási hulladékként ártalmatlanítani! Ehhez az erre kijelölt visszavételi helyeket használja. Előtte a kábel levágásával tegye használhatatlanná a készüléket.

## GARANCIA

Az OASE GmbH az alábbi garanciális feltételeknek megfelelően **24 hónap gyártói garanciát vállal az Ön által megvásárolt OASE készülékre.** A garanciaidő az OASE szaktereskedésben történő első vásárláskor kezdődik meg. Továbbértékesítés esetén ezért nem kezdődik újra a garanciaidő. Garanciális szolgáltatások által a garanciaidő nem hosszabbodik vagy újul meg. Az Ön vevői jogai, különösen a szavatosságból eredő jogai

tovább élnek, és a jelen garancia nem korlátozza azokat.

### Garanciális feltételek

Az OASE GmbH garanciát vállal a hibátlan, a rendeltetésnek megfelelő összeállításra és kialakításra, a szakszerű összeszerelésre valamint a rendeltetéseszerű működőképességre. A garancia szolgáltatás választásunknak megfelelően a díjmentes javításra, ill. cserealkatrészek vagy cserekészülék díjmentes kiszállítására vonatkozik. Amennyiben a szóban forgó típust már nem gyártják, fenntartjuk a jogot, hogy a cserekészüléket a termékválasztékunkból úgy választjuk ki, hogy az típusában legközelebb legyen a reklamáció tárgyát képező készülékhez. Az olyan reklamációk, melynek oka beszerelési és kezelési hibára, valamint ápolás hiányára, pl. nem megfelelő tisztítószert használatára vagy nem megengedett karbantartásra, nem rendeltetéseszerű használatra, balesetre, leesésre, ütésre, fagyhatásra, a csatlakozó levágására, a kábel megrövidítésére, vízkölerakódásra vagy szakszerűtlen szerelési kísérletek általi sérülésekre vezethető vissza, nem tartoznak a garancia hatálya alá. Itt utalunk a szakszerű használat vonatkozásában a használati utasításra, amely a garancia részét képezi. A kopóalkatrészekre, mint pl. izzók stb. szintén nem terjed ki a garancia.

A ki- és beszerelésre, ill. átvizsgálásra történő ráfordítások megtérítése, kiesett bevétel és kártérítés ugyanúgy nem tartoznak a garancia körébe, mint bármely más, a gép vagy annak használata által okozott kárból és veszteségből eredő igény.

A garancia csak abban az országban érvényesíthető, melyben a készüléket az OASE szaktereskedőtől megvásárolták. A jelen garancia esetében a németországi jog a mérvadó, az ENSZ nemzetközi kereskedelemre vonatkozó egyezményének (CISG) kizárásával.

A garanciából származó igények csak az OASE GmbH-val, Tecklenburger Straße 161, D-48477 Hörstel, Németország, szemben úgy érvényesíthetők, ha a kifogásolt készüléket vagy a készülék kifogásolt részét bérmentesítve és saját szállítási kockázatra, az OASE szaktereskedés eredeti vásárlási bizonylatának másolatával, ezzel a garanciávallel, valamint a kifogásolt hiba leírásával együtt elküldi.







## MŰSZAKI ADATOK

Leírás		ClearTronic			
		7 W	9 W	11 W	
Méretezési feszültség	V AC	230	230	230	
Hálózati frekvencia	Hz	50	50	50	
Teljesítményfelvétel	W	10	12	14	
Védettségi fokozat		IP24	IP24	IP24	
Megengedett vízhőmérséklet	°C	+4 ... +35	+4 ... +35	+4 ... +35	
Ajánlott akvárium térfogatok	l	250	400	600	
UVC lámpa	Típus	7 W TC-S (UV-C)	9 W TC-S (UV-C)	11 W TC-S (UV-C)	
Ajánlott max. átfolyási mennyiség	zavarosodás esetén	l/ó	350	500	750
	csíramentesítéshez	l/ó	250	400	600
Üzemi nyomás	maximum	bar	0,5	0,5	0,5



Leírás			ClearTronic		
			7 W	9 W	11 W
Tömlővég be- menet/kimenet	Tömlő belső átmérő	mm	16	16	16
Méretek	Hossz	mm	330	330	330
	Szélesség	mm	120	120	120
	Magasság	mm	100	100	100
Súly		kg	1,4	1,4	1,4

## A KÉSZÜLÉKEN TALÁLHATÓ JELÖLÉSEK

<b>IP 24</b>	Védelem veszélyes alkatrészek megérintése ellen, védelem fröccsenő víz ellen
	Veszélyes UVC sugárzás
	Közvetlen napsugárzástól óvni kell.
	A lámpa alkalmas közvetlen rögzítésre normál gyűlékony rögzítő felületeken.
	Fagy esetén szerelje le.
	Ne ártalmatlanítsa a normál háztartási hulladékkal együtt.
	Olvassa el és vegye figyelembe a használati útmutatót.

## Tłumaczenie oryginalnej instrukcji użytkownika

### PRZEPISY BEZPIECZEŃSTWA

Urządzenie może być używane przez dzieci od 8 lat i ponadto przez osoby o ograniczonych fizycznych i umysłowych zdolnościach, albo nie posiadających niezbędnego doświadczenia i wiedzy, gdy będą one pod nadzorem osoby odpowiedzialnej za bezpieczeństwo użytkownika tego urządzenia lub zostaną odpowiednio przez nią poinstruowane i poinformowane o wynikających stąd zagrożeniach.

Dziociom zabrania się zabawy z tym urządzeniem.

Czyszczenie ani czynności serwisowe użytkownika nie mogą być wykonywane przez dzieci bez nadzoru osoby dorosłej.

#### Bezpieczna eksploatacja

- Niebezpieczne napięcie elektryczne. Śmierć lub ciężkie obrażenia przez porażenie prądem są możliwe! Przed rozpoczęciem prac odłączyć urządzenie

od napięcia sieciowego i zabezpieczyć je przed ponownym włączeniem.

- W przypadku uszkodzonych przewodów lub uszkodzonej obudowy nie wolno użytkownika urządzenia.
- Nie podnosić ani nie ciągnąć urządzenia za przewód elektryczny.
- Przewody należy układać w taki sposób, aby były zabezpieczone przed uszkodzeniami i nie stanowiły niebezpieczeństwa potknięcia się.
- Nigdy nie należy otwierać obudowy urządzenia oraz należących do niego elementów, jeśli nie jest to wyraźnie zalecane w instrukcji.
- Przy urządzeniu należy wykonywać tylko te prace, które są opisane w niniejszej instrukcji. Jeśli nie będzie można usunąć problemu, należy zwrócić się do autoryzowanego punktu serwisowego lub w razie wątpliwości do producenta.
- Stosować tylko oryginalne części zamienne i akcesoria przeznaczone do tego urządzenia.
- Nigdy nie dokonywać przeróbek technicznych urządzenia na własną rękę.
- Przewody sieciowe nie mogą być wymieniane. Urządzenie lub podzespoły urządzenia należy oddać do utylizacji w przypadku uszkodzenia przewodu.

#### Przyłącze elektryczne

- Urządzenie podłączyć tylko wtedy, gdy parametry elektryczne urządzenia i zasilania energią są zgodne. Dane urządzenia znajdują się na tabliczce znamionowej na urządzeniu; na opakowaniu lub w niniejszej instrukcji.

- Urządzenie musi być zabezpieczone wyłącznikiem różnicowoprądowym, ze znamionowym prądem upływowym wynoszącym maksymalnie 30 mA.
- Połączenia wtykowe powinny być chronione przed wilgocią.
- Urządzenie może być podłączane tylko do prawidłowo zainstalowanego gniazdka.

### Symbole w niniejszej instrukcji

#### OSTROŻNIE

- Określa możliwą niebezpieczną sytuację.
- W razie lekceważenia może dojść do lekkich lub nieznacznych skaleczeń.

#### WSKAZÓWKA

Informacje służące lepszemu zrozumieniu tekstu.

#### Dalsze wskazówki

- A Odnośnik do rysunku, np. rysunek A.
- Odnośnik do innego rozdziału.

## OPIS PRODUKTU

### Zakres dostawy

<input type="checkbox"/> A	
1	Obudowa
2	Głowica urządzenia
3	Końcówka węża
4	Lampa ultrafioletowa
5	Instrukcja użytkownika

### Opis działania

Specjalne promieniowanie świetlne generowane przez urządzenie z lampą ultrafioletową usuwa glony zawieszinowe i inne zawiesiny, które są przyczyną zazielenia wody. Dodatkowo usuwane są bakterie i zarazki. Urządzenie z lampą ultrafioletową należy zintegrować w obiegu wody, najlepiej przed wlotem do filtra.

### Zastosowanie zgodne z przeznaczeniem

ClearTronic 7 W / 9 W / 11 W, zwany dalej "Urządzeniem", może być używany wyłącznie w następujący sposób:

- Do czyszczenia akwarium.
- Eksploatacja w warunkach zgodnych z danymi technicznymi.

W stosunku do tego urządzenia obowiązują następujące ograniczenia:

- Stosować wyłącznie w pomieszczeniach i na zewnątrz akwarium.

- Nie nadaje się do celów rzemieślniczych ani przemysłowych.
- Nigdy nie tłóczyć innych cieczy niż woda.
- Nie używać jej do sterylizacji wody pitnej lub innych cieczy.
- Nie użytkować połączeniu z chemikaliami, artykułami spożywczymi, substancjami łatwopalnymi lub wybuchowymi.

## USTAWIENIE I PODŁĄCZENIE

### Warunek

- Głowica urządzenia jest zdjeta. (→ Wymontowanie głowicy urządzenia)

### Umieszczenie urządzenia

Należy postępować w sposób następujący:

- B
- Bezładne działanie urządzenia jest zapewnione tylko wtedy, gdy jest ustawione w dozwolonej pozycji.
- Pozostawić dostatecznie dużo miejsca do przeprowadzenia czynności serwisowych.

### Wykonywanie przyłączy

Należy postępować w sposób następujący:

- C
- 1. Końcówkę węża wraz z nakrętką łączącą i uszczelką przykręcić do przyłącza na obudowie.
  - Podłączyć wejście i wyjście.
  - Nakrętkę łączącą mocno dokręcić ręką.
- 2. Nakrętkę zabezpieczającą przykręcić do końcówki węża; wąż nasunąć na końcówkę węża i odkręcić (wstecz) nakrętkę zabezpieczającą, żeby przymocować wąż.
- 3. Po zakończeniu tych czynności zamontować głowicę urządzenia. (→ Zamontowanie głowicy urządzenia)

## URUCHOMIENIE

### Warunek

- Najpierw włączyć pompę, potem urządzenie z lampą ultrafioletową.
- Sprawdzić szczelność wszystkich przyłączy.

### Włączenie / wyłączenie

- **Włączenie:** Włożyć wtyczkę sieciową do gniazdka.
  - Urządzenie włącza się natychmiast.
- **Wyłączenie:** Wyciągnąć wtyczkę sieciową.

### Kontrola działania

- D
- Wskaźnik działania świeci, gdy lampa ultrafioletowa jest włączona.

## USUWANIE USTEREK

Usterka	Przyczyna	Środki zaradcze
Urządzenie nie wykazuje zadowalającej skuteczności działania	Woda jest bardzo mocno zabrudzona	Usunąć wodorosty i liście z akwarium, wymienić wodę
	Zanieczyszczony klosz kwarcowy	Czyszczenie klosza kwarcowego
	Lampa nie daje już światła ultrafioletowego	Lampa ultrafioletowa musi zostać wymieniona po 8000 roboczogodzinach.
Lampa ultrafioletowa nie świeci się.	Za wysokie natężenie przepływu	Zredukować wydajność pompy
	Wtyczka sieciowa nie jest podłączona.	Włożyć wtyczkę sieciową.
	Wadliwa lampa ultrafioletowa	Wymiana lampy ultrafioletowej
	Wadliwe przyłącze	Sprawdzić przyłącze elektryczne

## CZYSZCZENIE I KONSERWACJA

W razie potrzeby wyczyścić urządzenie czystą wodą i miękką szmatką.

- Nie używać żadnych środków czyszczących ani rozтворów chemicznych. Do usuwania osadów wapna zaleca się stosowanie środka OASE PumpClean.

### Wymontowanie głowicy urządzenia

#### OSTROŻNIE

Promieniowanie ultrafioletowe lampy UV może spowodować oparzenie oczu lub skóry.

- Nigdy nie wolno użytkować lampy ultrafioletowej poza obudową.
- Nigdy nie wolno użytkować lampy ultrafioletowej w uszkodzonej obudowie.

#### OSTROŻNIE

Klosz kwarcowy i lampa ultrafioletowa mogą ulec stłuczeniu i spowodować rany cięte.

- Z kloszem kwarcowym i lampą ultrafioletową należy obchodzić się ostrożnie.

Należy postępować w sposób następujący:

E

1. Głowicę urządzenia odkręcić w kierunku przeciwnym do ruchu wskazówek zegara i ostrożnie wyjąć ją z obudowy wraz z uszczelką typu o-ring.
2. Obudowę oczyścić od strony zewnętrznej i wewnętrznej.

#### WSKAZÓWKA

Ze względu na bezpieczeństwo włączenie lampy ultrafioletowej jest możliwe dopiero wtedy, gdy głowica urządzenia jest prawidłowo zamontowana w obudowie.

### Zamontowanie głowicy urządzenia

Należy postępować w sposób następujący:

F

1. Uszczelkę typu o-ring w głowicy urządzenia sprawdzić pod względem prawidłowego osadzenia.

- Oczyścić uszczelkę typu o-ring, w razie stwierdzenia uszkodzeń wymienić ją.
2. Głowicę urządzenia ostrożnie wsunąć do oporu do obudowy wywierając lekki nacisk.
    - Wykonywać niewielkie ruchy głowicą urządzenia, żeby czopy weszły do rowków zamknięcia bagnetowego.
  3. Głowicę urządzenia przekręcić do oporu w kierunku zgodnym z ruchem wskazówek zegara.
    - Obie strzałki na obudowie i na głowicy urządzenia muszą być skierowane na siebie.

### Czyszczenie klosza kwarcowego / wymiana lampy ultrafioletowej

Lampę ultrafioletową należy wymienić najpóźniej po upływie 8000 roboczogodzin. Zapewnia to optymalną wydajność filtrowania.

#### OSTROŻNIE

Klosz kwarcowy i lampa ultrafioletowa mogą ulec stłuczeniu i spowodować rany cięte.

- Z kloszem kwarcowym i lampą ultrafioletową należy obchodzić się ostrożnie.

### Warunek

- Głowica urządzenia jest zdjęta. (→ Wymontowanie głowicy urządzenia)
- Dozwolone jest stosowanie tylko takich lamp ultrafioletowych, których oznaczenie i podana moc pokrywa się z danymi na tabliczce znamionowej. (→ Dane techniczne)

Należy postępować w sposób następujący:

G

1. Blachowkręt odkręcić na tyle, aż ostrze wkrętu zagłębi się w obudowie śruby zaciskowej.
2. Śrubę zaciskową odkręcić w kierunku przeciwnym do ruchu wskazówek zegara.
3. Klosz kwarcowy z pierścieniem uszczelniającym wyjąć do przodu wykonując przy tym lekki obrót.
4. Lampę ultrafioletową wyciągnąć i wymienić.
5. Klosz kwarcowy z pierścieniem uszczelniającym ostrożnie wcisnąć aż do oporu w głowicy urządzenia.

- Oczyszczyć uszczelkę typu o-ring, w razie stwierdzenia uszkodzeń wymienić ją.
  - Uszczelka typu o-ring musi znajdować się w szczelinie między głowicą urządzenia a kloszem kwarcowym.
6. Śrubę zaciskającą dokręcić do oporu w kierunku zgodnym z ruchem wskazówek zegara.
  7. Dokręcić blachowkręt.
  8. Rurę ze szkła kwarcowego należy wytrzeć wilgotną szmatką.
  9. Po zakończeniu tych czynności zamontować głowicę urządzenia. (→ Zamontowanie głowicy urządzenia)

## CZĘŚCI ULEGAJĄCE ŻUŻYCIU

Niżej wymienione podzespoły to części ulegające zużyciu i dlatego nie są objęte gwarancją:

- Lampa ultravioletowa, klosz kwarcowy i uszczelka typu o-ring dla klosza kwarcowego

## USUWANIE ODPADÓW

Urządzenia nie wolno wyrzucać do pojemnika na odpady komunalne! Urządzenia należy utylizować tylko poprzez przewidziany do tego system zwrotów. Przed przystąpieniem do utylizacji należy odciąć przewód zasilający urządzenia.

## GWARANCJA

Firma OASE GmbH udziela na zakupione przez Państwa urządzenie OASE gwarancji producenta, zgodnie z wymienionymi poniżej warunkami gwarancyjnymi na okres **24 miesięcy**. Okres gwarancji rozpoczyna się z chwilą pierwszego zakupu urządzenia u przedstawiciela firmy OASE. W przypadku późniejszego odsprzedania towaru okres gwarancji nie zaczyna obowiązywać od nowa. Okres gwarancji nie ulega przedłużeniu ani ponowieniu w wyniku usług gwarancyjnych. Prawa kupującego określone obowiązującymi przepisami, a w szczególności z tytułu rękojmi, pozostają zachowane i nie są w żaden sposób ograniczone niniejszą gwarancją.

## Warunki gwarancji

Firma OASE GmbH udziela gwarancji na poprawną, zgodną z przeznaczeniem konstrukcję i jakość wykonania, fachowy montaż i prawidłową funkcjonalność urządzenia. Usługa gwarancyjna jest ograniczona w zależności od decyzji naszej firmy do bezpłatnej naprawy, bądź bezpłatnej dostawy części zamiennych lub urządzenia zamiennego. Jeśli określony typ urządzenia nie będzie już produkowany, zastrzegamy sobie - w zależności od decyzji naszej firmy - dostarczenie z naszego asortymentu urządzenia zamiennego, które będzie w możliwie największym stopniu zbliżone do uszkodzonego urządzenia. Reklamacje, które wynikają z błędów w montażu i obsłudze oraz nieprawidłowej konserwacji - przykładowo zastosowanie nieodpowiednich środków do czyszczenia lub zaniedbanie konserwacji - oraz użytkowania niezgodnego z przeznaczeniem, uszkodzenia w wyniku wypadku, uderzenia, upadku, działania mrozu, odcięcia wtyczki, skrócenia kabla, odkładania się kamienia i nieprawidłowych prób naprawy nie podlegają ochronie gwarancyjnej. W odniesieniu do prawidłowego użytkowania zwracamy uwagę na przestrzeganie zaleceń instrukcji obsługi, która jest częścią gwarancji. Części ulegające zużyciu, jak np. akcesoria świetlne, nie są objęte gwarancją.

Gwarancja nie obejmuje zwrotu kosztów demontażu i montażu bądź kontroli urządzenia, ewentualnej utraty przychodów lub innych odszkodowań oraz roszczeń za szkody i straty jakiegokolwiek rodzaju, które zostały spowodowane przez urządzenie lub jego użytkowanie. Gwarancja dotyczy tylko kraju, w którym urządzenie zostało zakupione u sprzedawcy firmy OASE. W przypadku niniejszej gwarancji obowiązuje prawo niemieckie z wyłączeniem Konwencji Narodów Zjednoczonych o umowach międzynarodowej sprzedaży towarów (CISG)







Roszczenia z tytułu gwarancji mogą być kierowane tylko do firmy OASE GmbH, Tecklenburger Straße 161, D-48477 Hörstel, Niemcy. Użytkownik musi przesłać przesyłką opłaconą i na własne ryzyko transportowe reklamowane urządzenie lub część urządzenia wraz z oryginalnym dowodem zakupu od sprzedawcy firmy OASE, kartą gwarancyjną oraz pisemną informacją na temat usterki będącej przedmiotem reklamacji.

## DANE TECHNICZNE

Opis		ClearTronic		
		7W	9W	11W
Napięcie znamionowe	V AC	230	230	230
Częstotliwość sieci	Hz	50	50	50
Pobór mocy	W	10	12	14
Stopień ochrony		IP24	IP24	IP24
Dozwolona temperatura wody	°C	+4 ... +35	+4 ... +35	+4 ... +35
Zalecana do pojemności akwarium	l	250	400	600
Lampa ultravioletowa UVC	Typ	7 W TC-S (UV-C)	9 W TC-S (UV-C)	11 W TC-S (UV-C)
	przy zmętnieniu	l/h	350	500

Opis			ClearTronic		
			7W	9W	11W
Zalecane maks. nařtęzenie przeplywu	do usuwania zarazkřw	l/h	250	400	600
Ciřnienie robocze	maksymalna	bar	0,5	0,5	0,5
Końcřwka węřa wlot/wyot	řrednica wewnętrzna węřa	mm	16	16	16
Wymiary	Długořć	mm	330	330	330
	Szerokořć	mm	120	120	120
	Wysokořć	mm	100	100	100
cięřar		kg	1,4	1,4	1,4

## SYMBOLE NA URZĄDZENIU

	Zabezpieczenie przed dotknięciem niebezpiecznych części, zabezpieczenie przed bryzgami wody.
	Niebezpieczne promieniowanie ultrafioletowe
	Chronić przed bezpośrednim nasłonecznieniem
	Lampa nadaje się do bezpośredniego przymocowania do podłõa o zwykłych wlařciwořciach zapalnych
	Zdemontować przed występieniem mrozu
	Nie wyrzucać produktu do řmieci domowych
	Przeczytać i przestrzegać instrukcji uřytkowania

### Pręklad originálu Návodu k pouřití.

#### BEZPEČNOSTNÍ POKYNY

Tento přístroj nesmí být pouříván dětmi do 8 let a kromě toho i osobami se sníženými fyzickými, senzorickými nebo mentálními schopnostmi nebo nedostatkem zkušeností a vědomostí, pokud nejsou pod dohledem nebo nebyly poučeny o bezpečném pouřívání přístroje a mohou z tohoto důvodu vzniknout nebezpečí.

Děti si nesmí s přístrojem hrát.

Čiřtění a uřivatelská údržba nesmí být prováděna dětmi bez dozoru.

#### Bezpečný provoz

- Nebezpečné elektrické napětí. Smrt nebo těžká zranění elektrickým proudem jsou možné! Dřívě než zahájíte práce, odpojte přístroj od síťového napětí a zajistěte jej proti opětovnému zapnutí.
- Při vadném elektrickém vedení nebo poškozeném krytu nesmí být přístroj provozován.

- Přístroj nenoste ani netahejte za elektrické vedení.
- Vedení pokládejte tak, aby bylo chráněno před poškozením, a dbejte na to, aby o ně nikdo nemohl zakopnout.
- Otevřijte kryt přístroje nebo příslušné díly jen tehdy, pokud jste k tomu vysloveně vyzváni v návodu.
- Provádějte na přístroji jenom práce, popsané v tomto návodu. Pokud nelze problémy odstranit, kontaktujte autorizovaný zákaznický servis nebo v případě pochybností výrobce.
- Pro přístroj pouřijte pouze originální náhradní díly a přísluřenství.
- Nikdy neprovádějte technické změny na přístroji.
- Připojovací vedení nelze vyměnit. Přístroj resp. komponenty v případě poškození vedení zlikvidujte.

#### Elektrická přípojka

- Přístroje zapojujte pouze tehdy, shodují-li se elektrické údaje přístroje s údaji napájení proudem. Údaje o přístroji se nacházejí na typovém štítku přístroje, na obalu nebo v tomto návodu.
- Přístroj musí být zajiřten pomocí ochranného zařídění chybného proudu s jmenovitým poruchovým proudem maximálně 30 mA.
- Chraňte zásuvkové spojení před vlhkostí.

- Přístroj připojte pouze do zásuvky instalované v souladu s předpisy.

### Symbole použité v tomto návodu



#### OPATRNĚ

- Označuje možnou nebezpečnou situaci.
- Při nedodržení může být důsledkem lehká nebo nepatrně zranění.



#### UPOZORNĚNÍ

Informace, které slouží k lepšímu porozumění.

#### Další pokyny

- A Odkaz na jeden z obrázků., např. obrázek A.
- Odkaz k jiné kapitole.

## POPIS VÝROBKU

### Rozsah dodávky

<input type="checkbox"/> A	
1	Těleso
2	Hlava přístroje
3	Koncovka hadice
4	UVC zářivka
5	Návod k použití

### Popis funkcí

Speciální světelné záření UVC čističe odstraňuje vznášející se řasy a jiné kalicí látky, které způsobují zelenou vodu. Navíc se ničí bakterie a zárodky. UVC čistič se zabuduje do vodního okruhu, ideálně před filtr.

### Použití v souladu s určeným účelem

ClearTronic 7 W / 9 W / 11 W, dále jen přístroj, se smí používat výhradně podle níže uvedených pokynů:

- K čištění akvárií.
- Provoz při dodržení technických údajů.

Pro přístroj platí následující omezení:

- Používejte pouze v místnostech a mimo akvárium.
- Nepoužívat pro komerční nebo průmyslové účely.
- Nikdy nečerpajte jiné kapaliny než vodu.

## ODSTRAŇOVÁNÍ PORUCH

Porucha	Příčina	Náprava
Přístroj nepodává uspokojivý výkon	Voda je mimořádně znečištěná	Z akvária odstraňte řasy a listy, vyměňte vodu
	Křemenné sklo je znečištěné	Vyčistěte křemenné sklo
	Zářivka UVC již nemá výkon	Zářivku je nutno vyměnit po 8000 hodinách provozu
	Průtočný výkon je příliš vysoký	Snižte výkon čerpadla
UVC zářivka nesvítí	Není zapojená zástrčka	Zapojte zástrčku
	UVC zářivka je defektní	Vyměňte UVC zářivku
	Přípojka je defektní	Zkontrolujte přípojku elektrického proudu

- Nepoužívejte ke sterilizaci pitné vody nebo jiných tekutin.
- Nepoužívat ve spojení s chemikáliemi, potravinami, lehce zápalnými nebo výbušnými látkami.

## INSTALACE A PŘIPOJENÍ

### Předpoklad

- Je sejmutá hlava přístroje. (→ Vymontování hlavy přístroje)

### Instalace přístroje

Postupujte následovně:

- B
- Pro bezchybný provoz instalujte přístroj pouze do dovolených poloh.
- Zohledněte dostatek volného prostoru pro údržbové práce.

### Provedte připojení

Postupujte následovně:

- C
- 1. Hadicové hrdlo s převlečnou maticí a těsněním našroubujte na přípojku na plášti.
  - Připojte vstup a výstup.
  - Pevně utáhněte matici rukou.
- 2. Zabezpečovací matku našroubujte na hrdlo hadice, hadici nasadte na hrdlo hadice a zabezpečovací matku zašroubujte tak, abyste hadici zafixovali.
- 3. Po ukončení prací opět namontujte hlavu přístroje. (→ Montáž hlavy přístroje)

## UVEDENÍ DO PROVOZU

### Předpoklad

- Nejdříve zapněte čerpadlo a poté UVC čistič.
- Zkontrolujte těsnost všech přípojek.

### Zapnutí/vypnutí

- **Zapínání:** Zasuňte zástrčku do zásuvky.
  - Přístroj se okamžitě zapne.
- **Vypínání:** Vytáhněte vidlici ze zásuvky.

### Funkcion průfen

- D
- Indikátor funkce svítí, když je UVC zářivka zapnutá.

## ČIŠTĚNÍ A ÚDRŽBA

V případě potřeby přístroj čistěte čistou vodou a měkkým kartáčem.

- Nepoužívejte čisticí prostředky ani chemické roztoky. Pro odstranění vodního kamene doporučujeme OASE PumpClean.

### Vymontování hlavy přístroje



#### OPATRNĚ

Ultrafialové záření zářivky UVC může popálit oči a pokožku.

- Nikdy neprovozte zářivku UVC mimo kryt.
- Nikdy neprovozte zářivku UVC v defektním krytu.



#### OPATRNĚ

Křemíkové sklo a UVC zářivka se mohou rozbít a způsobit řezná poranění.

- S křemenným sklem a UVC zářivkou zacházejte opatrně.

Postupujte následovně:

E

1. Hlavu přístroje otáčejte proti směru hodinových ručiček až na doraz a společně s O-kroužkem opatrně stáhněte z tělesa.
2. Očistěte plášť zvenku i zevnitř.



#### UPOZORNĚNÍ

Z bezpečnostních důvodů lze UVC zářivku zapnout teprve tehdy, když je hlava přístroje řádně namontovaná v plášti.

### Montáž hlavy přístroje

Postupujte následovně:

F

1. Zkontrolujte správné usazení O-kroužku na hlavě přístroje.
  - Očistěte O-kroužek a v případě poškození jej vyměňte.
2. Hlavu přístroje opatrně a s lehkým tlakem zasuňte až na doraz do tělesa.
  - Hlavu přístroje trochu otočte, aby do sebe čepy a drážky bajonetového uzávěru zapadly.
3. Hlavu přístroje otáčejte ve směru hodinových ručiček až na doraz.
  - Obě šipky na tělesu a na hlavě přístroje ukazují musí ukazovat na sebe.

### Vyčistěte křemenné sklo / Vyměňte UVC zářivku

Zářivku UVC vyměňte nejpozději po 8 000 provozních hodinách. Tím je zaručen optimální výkon filtru.



#### OPATRNĚ

Křemíkové sklo a UVC zářivka se mohou rozbít a způsobit řezná poranění.

- S křemenným sklem a UVC zářivkou zacházejte opatrně.

### Předpoklad

- Je sejmutá hlava přístroje. (→ Vymontování hlavy přístroje)
- Používejte jen UVC zářivky, jejichž označení a údaje o výkonu souhlasí s údaji na typovém štítku. (→ Technické údaje)

Postupujte následovně:

G

1. Samořezný šroub povolte natolik, dokud aby byla špička šroubu zapuštěna do krytu upínacího šroubu.
2. Odšroubujte upínací šroub proti směru hodinových ručiček.
3. Křemenné sklo s O-kroužkem lehkým otáčivým pohybem vytáhněte směrem dopředu.
4. Vytáhněte a vyměňte zářivku UVC.
5. Vsaďte křemenné sklo s O-kroužkem opatrně až na doraz do hlavy přístroje.
  - Očistěte O-kroužek a v případě poškození jej vyměňte.
  - O-kroužek musí být zatlačen do štěrbin mezi hlavou přístroje a křemenným sklem.
6. Upínací šroub pevně utáhněte ve směru hodinových ručiček až nadoraz.
7. Utáhněte samořezný šroub.
8. Trubku z křemenného skla otřete vlhkým hadříkem.
9. Po ukončení prací opět namontujte hlavu přístroje. (→ Montáž hlavy přístroje)

### SÚČASTI PODLIEHAJÚCE OPOTREBENÍ

Následující komponenty jsou součásti, které podléhají opotřebení a nevztahuje se na ně záruka:

- UVC zářivka, křemenné sklo a O-kroužek pro křemenné sklo

### LIKVIDACE

Toto zařízení nesmí být likvidováno společně s komunálním odpadem! Využijte k tomu prosím určený systém odběru. Předtím znemožněte další použitelnost zařízení odříznutím kabelů.

### ZÁRUKA

OASE GmbH poskytuje na tento přístroj OASE, který jste si poříдили, záruku výrobce podle následujících záručních podmínek po dobu **24 měsíců**. Záruční lhůta začíná běžet prvním zakoupením u odborného pro-

dejce OASE. V případě dalšího prodeje nezačíná záruční lhůta běžet znovu. V případě opravy v době záruky se záruční doba neprodlužuje ani nezačíná běžet znovu. Vaše zákonná práva kupujícího zejména z ručení za kvalitu zboží trvají nadále a nejsou touto zárukou omezena.

#### Záruční podmínky

OASE GmbH ručí za vlastnosti a zpracování podle účelu výrobku, odbornou a bezchybnou montáž a řádnou funkčnost. Záruční servis podle naší volby se vztahuje na bezplatnou opravu nebo bezplatné dodání náhradních dílů nebo náhradního zařízení. Pokud by se už příslušný model nevyroběl, vyhraujeme si právo dodat podle vlastního uvážení náhradní zařízení z našeho sortimentu, který je reklamovanému modelu co nejpodobnější. Na závady, jejichž příčinou jsou chyby při montáži a obsluze, nedostatečná péče, použití nevhodných čisticích prostředků nebo zanedbaná údržba, jiné než předpokládané použití, poškození z důvodu nehody, pádu, nárazu, vystavení mrazu, odříznutí zástrčky, zkrácení kabelu, usazování vodního kamene nebo neodborné pokusy o opravu, se záruka nevztahuje. Proto odkazujeme na odborné používání dle

#### TECHNICKÉ ÚDAJE

Popis			ClearTronic		
			7 W	9 W	11 W
Jmenovité napětí		V AC	230	230	230
Frekvence sítě		Hz	50	50	50
Příkon		W	10	12	14
Druh ochrany			IP24	IP24	IP24
Přípustná teplota vody		°C	+4 ... +35	+4 ... +35	+4 ... +35
Doporučeno pro akvária o objemu		l	250	400	600
UVC zářivka	Typ		7 W TC-S (UV-C)	9 W TC-S (UV-C)	11 W TC-S (UV-C)
Doporučený max. průtok	při zakalení	l/h	350	500	750
	k odstranění choroboplodných zárodků	l/h	250	400	600
Provozní tlak	maximální	bar	0,5	0,5	0,5
Hadicové hrdlo vstup/výstup	Vnitřní průměr hadice	mm	16	16	16
Rozměry	Délka	mm	330	330	330
	Šířka	Mm	120	120	120
	Výška	mm	100	100	100
Hmotnost		kg	1,4	1,4	1,4

návodu k použití, který je nedílnou součástí záruky. Záruka se nevztahuje na díly podléhající opotřebením, jako jsou např. osvětlovací prostředky atd.







Ze záruky jsou vyloučeny nároky na úhradu výdajů na demontáž a montáž a kontrolu, požadavky na úhradu ušlého zisku a odškodnění, stejně jako další nároky za jakékoli škody a ztráty způsobené zařízením nebo jeho používáním.

Záruka platí jen v té zemi, kde bylo zařízení zakoupeno u odborného prodejce OASE. Pro tuto záruku platí německé právo s vyloučením dohody OSN o smlouvách v mezinárodním obchodě a koupi zboží (CISG).

Požadavky vycházející ze záruky lze uplatňovat pouze vůči OASE GmbH, Tecklenburger Straße 161, D-48477 Hörstel, Německo tak, že nám bezplatně a na vlastní dopravní riziko zašlete reklamovaný přístroj nebo jeho část s originálním potvrzením o prodeji distributorem OASE, tímto záručním listem jakož i písemným uvedením reklamované vady.



## SYMBOLY NA PŘÍSTROJI

<b>IP 24</b>	Ochrana proti kontaktu s nebezpečnými částmi, ochrana před stříkající vodou
	Nebezpečné UVC záření.
	Chránit před přímým slunečním zářením
	Zářivka je vhodná k přímému upevnění na běžně hořlavé upevňovací plochy
	Při mrazech odinstalujte
	Nevyhazujte do normálního domovního odpadu
	Přečtěte si návod k použití a řiďte se jím

### Preklad originálu Návodu na použitie

#### BEZPEČNOSTNÉ POKYNY

Tento prístroj môžu používať deti staršie ako 8 rokov a osoby so zníženými fyzickými, zmyslovými alebo mentálnymi schopnosťami alebo s nedostatočnými skúsenosťami a znalosťami, keď sú pod dohľadom alebo boli poučené o bezpečnom používaní prístroja a pochopili nebezpečenstvá, ktoré z toho vyplývajú.

Deti sa s prístrojom nesmú hrať.  
Deti nesmú vykonávať čistenie a používateľskú údržbu.

#### Bezpečná prevádzka

- Nebezpečné elektrické napätie. Smrť alebo ťažké zranenia spôsobené zásahom elektrického prúdu! Skôr ako začnete s prácami, prístroj odpojte od napätia a zaistite ho proti opätovnému zapnutiu.
- Prístroj sa nesmie prevádzkovať s chybnými elektrickými vedeniami alebo chybným krytom.
- Prístroj nenoste ani neťahajte za elektrické vedenie.
- Vedenia uložte tak, aby boli chránené pred poškodeniami a dbajte na to, aby o ne nemohol nikto zakopnúť.
- Nikdy neotvárajte kryt prístroja ani príslušných dielov, ak nie ste k tejto činnosti výslovne vyzvaní v návode na obsluhu.
- Na prístroji vykonávajte iba činnosti, ktoré sú popísané v tomto návode. Ak nie je problém možné odstrániť, kontaktujte autorizované miesto zákazníckeho servisu alebo v prípade pochybností priamo výrobcu.

- Používajte iba originálne náhradné diely a príslušenstvo pre daný prístroj.
- Nikdy na prístroji nevykonávajte technické zmeny.
- Prípojovacie vedenia sa nemôžu vymieňať. Keď je vedenie poškodené, prístroj, resp. komponenty zlikvidujte.

#### Prípojka elektrickej energie

- Prístroj pripájajte iba vtedy, ak sa zhodujú elektrické údaje prístroja a napájania elektrickým prúdom. Údaje o prístroji sa nachádzajú na typovom štítku prístroja, na obale alebo v tomto návode na obsluhu.
- Prístroj musí byť zabezpečený ochranným zariadením proti chybnému prúdu s menovitým chybným prúdom, ktorý nie je väčší než 30 mA.
- Chráňte zástrčkové spoje pred vlhkosťou.
- Prevádzkujte prístroj len na zásuvke, inštalovanej podľa predpisov.

#### Symboly v tomto návode



#### OPATRNE

- Označuje možnú nebezpečnú situáciu.
- V prípade nerespektovania môže byť následkom ľahké alebo zanedbateľné poranenie.



#### UPOZORNENIE

Informácie, ktoré slúžia na lepšie porozumenie.

#### Ďalšie pokyny

- A Odkaz na obrázok, napr. obrázok A.
- Odkaz na inú kapitolu.

## POPIS VÝROBKU

### Rozsah dodávky

<input type="checkbox"/>	A
1	Kryt
2	Hlava prístroja
3	Hadicové hrdlo
4	UVC žiarivka
5	Návod na použitie

### Popis funkcie

Špeciálne svetelné žiarenie UVC odkaľovacieho prístroja odstraňuje plávajúce riasy a iné kaly, ktoré spôsobujú zakalenie vody dozelená. Okrem toho zabíja baktérie a zárodky. UVC odkaľovací prístroj sa integruje do obehu vody, ideálne pred filter.

### Použitie v súlade s určeným účelom

ClearTronic 7 W / 9 W / 11 W, ďalej nazývaný "prístroj", sa môže používať iba nasledovne:

- Na čistenie akvárií.
- Prevádzka pri dodržaní technických údajov.

Pro prístroj platia nasledujúce obmedzenia:

- Používajte len v priestoroch mimo akvária.
- Nepoužívajte pre komerčné alebo priemyslové účely.
- Nikdy nečerpajte iné kvapaliny než vodu.
- Nepoužívajte k sterilizácii pitnej vody alebo iných tekutín.
- Nepoužívajte v spojení s chemikáliami, potravinami, ľahko zápalnými alebo výbušnými látkami.

## INŠTALÁCIA A PRIPOJENIE

### Predpoklad

- Hlava prístroja je odobratá. (→ Demontáž hlavy prístroja)

## ODSTRÁNENIE PORÚCH

Porucha	Príčina	Náprava
Prístroj nepodáva uspokojivý výkon	Voda je mimoriadne znečistená	Odstáňte riasy a lístie z akvária, vymeňte vodu
	Kremičité sklo je znečistené	Vyčistite kremičité sklo
	UVC žiarivka už nemá žiadny výkon	Žiarivka sa musí vymeniť po 8 000 hodinách prevádzky
	Priepustnosť je príliš vysoká	Znížte výkon čerpadla
UVC žiarivka nesvieti	Sieťová zástrčka nie je pripojená	Pripojte sieťovú zástrčku
	UVC žiarivka je chybná	Vymeňte UVC žiarivku
	Pripojka je chybná	Skontrolujte pripojku elektrického prúdu

## ČISTENIE A ÚDRŽBA

Prístroj v prípade potreby očistite čistou vodou a mäkkou kefkou.

### Inštalácia prístroja

Postupujte nasledovne:

- B
- Pre bezchybnú prevádzku prístroj inštalujte iba v povolených polohách.
- Zohľadnite dostatočný voľný priestor pre údržbové práce.

### Vytvorenie pripojení.

Postupujte nasledovne:

- C
- 1. Hadicové hrdlo priskrutkujte na prípojku na telese s prevlečnou maticou a tesnením.
  - Pripojte vstup a výstup.
  - Prevlečnú maticu utiahnite rukou.
- 2. Na hadicové hrdlo naskrutkujte poistnú maticu, hadicu nasuňte na hadicové hrdlo a poistnú maticu naskrutkujte späť, aby ste upevnili hadicu.
- 3. Po skončení prác namontujte hlavu prístroja. (→ Montáž hlavy prístroja)

## UVEDENIE DO PREVÁDZKY

### Predpoklad

- Najprv zapnite čerpadlo a potom UVC odkaľovací prístroj.
- Skontrolujte tesnosť všetkých prípojok.

### Zapnutie/Vypnutie

- **Zapínanie:** Sieťovú zástrčku zasuňte do zásuvky.
  - Prístroj sa okamžite zapne.
- **Vypínanie:** Vytiahnite sieťovú zástrčku.

### Kontrola funkcie

- D
- Indikátor funkcie svieti, keď je UVC-žiarivka zapnutá.

## Demontáž hlavy prístroja



### OPATRNE

Ultrafialové žiarenie UVC žiarivky môže spáliť oči alebo pokožku.

- UV žiarivku nikdy neprevádzkujte mimo telesa.
- UV žiarivku nikdy neprevádzkujte s pokazeným telesom.



### OPATRNE

Kremičité sklo a UVC žiarivka sa môžu rozbiť a spôsobiť rezné poranenia.

- S kremičitým sklom a UVC žiarivkou zaobchádzajte opatrne.

Postupujte nasledovne:

E

1. Hlavu prístroja otáčajte proti smeru hodinových ručičiek až na doraz a spolu s O-krúžkom ju opatrne vytiahnite von z krytu.
2. Teleso očistite zvonku i zvnútra.



### UPOZORNENIE

Z bezpečnostných dôvodov sa UVC žiarivka zapne až vtedy, keď je hlava prístroja namontovaná do telesa v súlade s predpismi.

## Montáž hlavy prístroja

Postupujte nasledovne:

F

1. O-krúžok na hlave prístroja skontrolujte ohľadne správneho upevnenia.
  - Vyčistite O-krúžok a v prípade poškodenia ho vymeňte.
2. Hlavu prístroja opatrne a miernym tlakom zasuňte do krytu až na doraz.
  - Hlavu prístroja trochu pretočte, aby do seba zapadali čapy a drážky bajonetového uzáveru.
3. Hlavu prístroja otáčajte v smere hodinových ručičiek až na doraz.
  - Obe šípky na kryte a hlave prístroja musia smerovať oproti sebe.

## Čistenie kremičitého skla / nahradenie UVC lampy

UVC žiarivku vymeňte najneskôr po 8 000 hodinách prevádzky. Tým sa zaručí optimálny výkon filtra.



### OPATRNE

Kremičité sklo a UVC žiarivka sa môžu rozbiť a spôsobiť rezné poranenia.

- S kremičitým sklom a UVC žiarivkou zaobchádzajte opatrne.

## Predpoklad

- Hlava prístroja je odobratá. (→ Demontáž hlavy prístroja)
- Používajte len UVC žiarivky, ktorých označenie a údaje o výkone súhlasia s údajmi na typovom štítku. (→ Technické údaje)

Postupujte nasledovne:

G

1. Samoreznú skrutku povoľte natoľko, aby sa špička skrutky zapustila do telesa sťahovacej skrutky.
2. Sťahovaciu skrutku odskrutkujte proti smeru hodinových ručičiek.
3. Ľahkým otáčavým pohybom odtiahnite dopredu kremičité sklo s O-krúžkom.
4. Vytiahnite a vymeňte UVC-žiarivku.
5. Kremičité sklo s O-krúžkom opatrne zatlačte až na doraz do hlavy prístroja.
  - Vyčistite O-krúžok a v prípade poškodenia ho vymeňte.
  - O-krúžok musí byť zatlačený do štrbiny medzi hlavou prístroja a kremičitým sklom.
6. Upínaciu skrutku utiahnite v smere hodinových ručičiek až na doraz.
7. Pevne utiahnite samoreznú skrutku.
8. Vlhkou handrou utrite rúrku z kremičitého skla.
9. Po skončení prác namontujte hlavu prístroja. (→ Montáž hlavy prístroja)

## SÚČASTI PODLIEHAJÚCE OPOTREBENIU

Nasledujúce komponenty sú diely podliehajúce opotrebovaniu a nevz'ahuje sa na ne záruka:

- UVC-žiarivka, kremičité sklo a O-krúžok pre kremičité sklo

## LIKVIDÁCIA

Tento prístroj sa nesmie likvidovať spolu s domovým odpadom! Na likvidáciu využite na to určený systém odovzdávania. Pred odovzdaním znefunkčnite prístroj prerazením kábla.

## ZÁRUKA

Spol. OASE GmbH poskytuje na vami zakúpené zariadenie OASE záruku výrobcu v rámci nasledujúcich podmienok záruky v trvaní **24 mesiacov**. Plynutie záruky začína prvým nákupom u špecializovaného predajcu výrobkov OASE. Pri ďalšom predaji preto nezačína záruka plynúť nanovo. Záručnou opravou sa doba záruky nepredlžuje, ani nezačína plynúť nanovo. Vaše zákonné práva ako zákazníka, najmä záruka, naďalej trvajú a nebudú touto zárukou obmedzené.

### Záručné podmienky

Spol. OASE GmbH poskytuje záruku za bezchybný stav, kvalitu a spracovanie zodpovedajúce účelu, za odbornú montáž a správnu funkčnosť. Záruka sa podľa

našej voľby vzťahuje na bezplatnú opravu, príp. na bezplatné dodanie náhradných dielov alebo náhradného zariadenia. Ak by sa príslušný typ už viac nevyrábala, vyhradzujeme si právo, podľa nášho výberu dodať náhradné zariadenie z nášho sortimentu, čo najviac podobné danému typu. Nároky, vzniknuté z dôvodu chybovej montáže a obsluhy ako aj z nedostatočnej údržby, napríklad použitia nevhodných čistiacich prostriedkov alebo zanedbanej údržby, použitia, ktoré nie je v súlade s určením výrobku, poškodenia v dôsledku nehody, pádu, nárazu, vystaveniu mrazu, odrezania konektora, skrátenia kábla, usadenín vápna alebo neodborných pokusov o opravu, sú zo záruky vylúčené. Preto ohľadne odborného používania poukazujeme na návod na použitie, ktorý je súčasťou záruky. Na opotrebovateľné diely ako napr. osvetľovacie prostriedky sa záruka nevzťahuje.

Zo záruky sú taktiež vylúčené náklady na demontáž a montáž, preskúšanie, požiadavky náhrady ušlého zisku a škôd ako aj pokračujúce nároky za škody a straty hocakého druhu, spôsobené zariadením alebo jeho použitím.







## TECHNICKÉ ÚDAJE

Popis			ClearTronic		
			7 W	9 W	11 W
Menovité napätie		V AC	230	230	230
Sieťová frekvencia		Hz	50	50	50
Príkon		W	10	12	14
Trieda ochrany			IP24	IP24	IP24
Dovolená teplota vody		°C	+4 ... +35	+4 ... +35	+4 ... +35
Odporúčané pre objem akvária		l	250	400	600
UVC žiarivka	Typ		7 W TC-S (UV-C)	9 W TC-S (UV-C)	11 W TC-S (UV-C)
Odporúčané max. prietokové množstvo	Pri zakalení	l/h	350	500	750
	Na sterilizáciu	l/h	250	400	600
Prevádzkový tlak	maximálne	bar	0,5	0,5	0,5
Hadicové hrdlo	Vnútorňý priemer hadice	mm	16	16	16
Vstup/Výstup					
Rozmery	Dĺžka	mm	330	330	330
	Šírka	mm	120	120	120
	Výška	mm	100	100	100
Hmotnosť		kg	1,4	1,4	1,4

Záruka platí len pre krajinu, v ktorej bolo zariadenie zakúpené u odborného predajcu OASE. Na túto záruku sa vzťahuje nemecké právo s vylúčením dohody OSN o zmluvách o medzinárodnom predaji výrobkov (CISG).

Nároky, vyplývajúce zo záruky, voči spol. OASE GmbH, Tecklenburger Straße 161, D-48477 Hörstel, Nemecko si uplatníte tak, že nám na vlastné náklady a riziko pošlite predmetné zariadenie alebo jeho časť, spolu s kópiou originálneho dokladu o kúpe od odborného predajcu spol. OASE, s týmto záručným listom ako aj s písomným uvedením predmetnej chyby.

## SYMBOLY NA PRÍSTROJI

<b>IP 24</b>	Ochrana proti dotyku nebezpečných častí, ochrana proti striekajúcej vode
	Nebezpečné UVC žiarenie
	Chráňte pred priamym slnečným žiarením
	Svetlo je vhodné na priame upevnenie na normálne horľavé upevňovacie plochy
	V prípade mrazu demontujte
	Nelikvidujte s normálnym domovým odpadom
	Prečítajte si a dodržiavajte návod na použitie

### Prevod originalnih navodil za uporabo

#### VARNOSTNA NAVODILA

To napravo lahko uporabljajo otroci, stari 8 let in več, ter osebe z zmanjšanimi telesnimi, zaznavnimi ali psihičnimi sposobnostmi ali osebe s pomanjkanjem izkušenj in znanja, če so pri tem pod nadzorom ali so bile seznanjene z varno uporabo naprave in razumejo posledične nevarnosti.

Otroci se ne smejo igrati z napravo. Čiščenja in uporabniškega vzdrževanja ne smejo izvajati otroci, ki so brez nadzora.

#### Varna uporaba

- Nevarna električna napetost. Možnosti smrti ali hudih telesnih poškodb zaradi električnega udara! Preden začnete z deli, odklopite napravo od napetosti in jo zavarujte pred ponovnim vklopom.
- Naprave s poškodovano električno napeljavo ali poškodovanim ohišjem ni dovoljeno uporabljati.
- Naprave ni dovoljeno prenašati ali je vleči za omrežni priključni kabel.
- Vode polagajte tako, da so zaščiteni pred poškodbami, poleg tega pa pazite, da nihče ne more pasti čez njih.
- Ohišje naprave ali pripadajočih delov odpirajte samo, če ste v navodilih izrecno pozvani k temu.
- Na napravi opravljajte samo tista dela, ki so opisana v teh navodilih. Obrnite se samo na pooblaščen servisno službo ali v primeru dvoma na proizvajalca, če težav ni mogoče odpraviti.

- Uporabljajte le originalne nadomestne dele in opremo.
- Naprave v nobenem primeru ni dovoljeno tehnično spreminjati.
- Priključnih napeljav ni mogoče zamenjati. Napravo oz. sestavne dele je treba zavreči, če je napeljava poškodovana.

#### Priključitev na električno omrežje

- Priključitev naprave je dovoljena le, če se električni podatki naprave ujemajo s podatki električnega napajanja. Podatke o napravi najdete na tipski tablici na napravi, na embalaži ali v teh navodilih.
- Napravo morate zavarovati z varovalno napravo za okvarni tok z odmero okvarnega toka maksimalno 30 mA.
- Vtične povezave zavarujte pred vlago.
- Napravo je dovoljeno povezati le v instalirano vtičnico, ki je v skladu s predpisi.

#### Simboli v teh navodilih



#### PREDVIDNO

- Opisuje morebitno nevarno situacijo.
- Pri neupoštevanju lahko pride do lahkih ali majhnih telesnih poškodb.



#### NAPOTEK

Informacije, ki poskrbijo za boljše razumevanje.

#### Dodatni napotki

- A Sklic na eno sliko, npr. sliko A.
- Sklic na neko drugo poglavje.

## OPIS IZDELKA

### Vsebina pošiljke

<input type="checkbox"/>	A
1	Ohišje
2	Glava naprave
3	Cevni nastavek
4	UVC-žarnica
5	Navodila za uporabo

### Opis funkcij

Posebna svetloba naprave za čiščenje UVC odstrani plavajoče alge in druge motne snovi, ki povzročajo zeleno obarvanost vode. Poleg tega se uničijo bakterije in klice. Naprava za čiščenje UVC se integrira v krogotok vode, najbolje pred filtrom.

### Pravilna uporaba

ClearTronic 7 W / 9 W / 11 W, v nadaljevanju imenovan »naprava«, je dovoljeno uporabljati samo, kot sledi:

- Za čiščenje akvarijev.
- Obratovanje ob upoštevanju tehničnih podatkov.

Za napravo veljajo naslednje omejitve:

- Uporabljajte samo v zaprtih prostorih in zunaj akvarija.
- Ne uporabljajte za profesionalne ali industrijske namene.
- Nikoli ne črpajte drugih tekočin kot samo vodo.
- Ne uporabljajte za sterilizacijo pitne vode ali drugih tekočin.
- Ne uporabljajte v povezavi s kemikalijami, živili, lahko vnetljivimi ali eksplozivnimi materiali.

## POSTAVITEV IN PRIKLOP

### Predpostavka

- Glava naprave je sneta. (→ Snemanje glave naprave)

## ODPRAVA TEŽAV IN MOTENJ

Motnja	Vzrok	Ukrep
Zmogljivost naprave ni zadovoljiva	Voda je izjemno umazana	Iz akvarija odstranite alge in listje, zamenjajte vodo
	Kremenovo steklo je umazano	Očistite kremenovo steklo
	UVC-žarnica nima več moči	Žarnico je potrebno zamenjati po 8000 delovnih urah
	Pretok je premočen	Zmanjšajte moč črpalke
UVC-žarnica ne sveti	Omrežni vtič ni priključen	Omrežni vtič vtaknite v vtičnico
	UVC-žarnica je okvarjena	Zamenjajte UVC-žarnico
	Priključek je pokvarjen	Preverite električni priključek

## ČIŠČENJE IN VZDRŽEVANJE

Aparat po potrebi čistite s čisto vodo in mehko krtačo.

### Postavitev aparata

Postopek je naslednji:

- B
- Za brezhibno delovanje naprave jo postavite samo v dovoljenih položajih.
- Upoštevajte dovolj prostora za vzdrževalna dela.

### Pripravite priključke.

Postopek je naslednji:

- C
- 1. Nastavek za cev s prekrivno matico in tesnilom privijte na priključek na ohišju.
  - Priključite vhod in izhod.
  - Ročno zategnite prekrivno matico.
- 2. Varovalno matico privijte na nastavek za cev, gibko cev nataknite na nastavek na cev in varovalno matico privijte nazaj, da fiksirate gibko cev.
- 3. Po zaključku del vgradite glavo naprave. (→ Vgradnja glave naprave)

## ZAGON

### Predpostavka

- Najprej vključite črpalke in šele nato napravo za čiščenje UVC.
- Preverite, ali so vsi priključki dobro zatesnjeni.

### Vklop/izklop

- **Vklop:** Vtič vtaknite v vtičnico.
  - Naprava se takoj vklopi.
- **Izklop:** Izvlecite omrežni vtič.

### Preverjanje delovanja

- D
- Prikaz delovanja sveti, ko je UVC-žarnica vklopljena.

## Snemanje glave naprave



### PREDVIDNO

Ultravijolično sevanje UVC-žarnice lahko opeče oči ali kožo.

- UVC-žarnice nikoli ne uporabljajte zunaj ohišja.
- UVC-žarnice nikoli ne uporabljajte v poškodovanem ohišju.



### PREDVIDNO

Kremenovo steklo in UVC-žarnica se lahko zlomita in povzročita ureznine.

- Previdno pri rokovanju s kremenovim steklom in UVC-žarnicami.

Postopek je naslednji:

E

1. Glavo naprave zavrtite v nasprotno smer urinega kazalca do omejevalnika ter jo skupaj z O-obročem previdno izvlcite iz ohišja.
2. Očistite ohišje z notranje in zunanje strani.



### NAPOTEK

Iz varnostnih razlogov lahko UVC-žarnico vklopíte šele, ko je glava naprave ustrezno vgrajena v ohišje.

## Vgradnja glave naprave

Postopek je naslednji:

F

1. Na glavi naprave preverite pravilno pritrditev O-obročja.
  - Očistite O-obroč in ga zamenjajte, če je poškodovan.
2. Glavo naprave previdno in z malenkostnim pritiskom pritisnite v ohišje do omejevalnika.
  - Glavo naprave nekoliko obračajte, da se čepi in utori bajonetnega priključka zaskočijo.
3. Glavo naprave privijte v smeri urinega kazalca do omejevalnika.
  - Obe puščici na ohišju in na glavi naprave morata kazati druga na drugo.

## Očistite kremenovo steklo / zamenjajte UVC žarnico

UVC-žarnico zamenjajte po 8.000 delovnih urah S tem je zagotovljena optimalna zmogljivost filtra.



### PREDVIDNO

Kremenovo steklo in UVC-žarnica se lahko zlomita in povzročita ureznine.

- Previdno pri rokovanju s kremenovim steklom in UVC-žarnicami.

## Predpostavka

- Glava naprave je sneta. (→ Snemanje glave naprave)

- Uporabljajte lahko samo takšne UVC-žarnice, katerih oznaka in moč ustrezata navedbam na tipski tablici. (→ Tehnični podatki)

Postopek je naslednji:

G

1. Pločevinasti vijak odvijte za toliko, da je konica vijaka vsajena v ohišje privojnega vijaka.
2. Privojni vijak odvijte v nasprotno smer urinega kazalca.
3. Z rahlim vrtenjem snemite kremenovo steklo z O-obročem.
4. Izvlcite UVC-žarnico in jo zamenjajte.
5. Kremenovo steklo z O-obročem vstavite v glavo naprave do omejevalnika.
  - Očistite O-obroč in ga zamenjajte, če je poškodovan.
  - O-obroč mora biti v reži med glavo naprave in kremenovim steklom.
6. Privojni vijak vrtite v smeri urnega kazalca do nastavka.
7. Zategnite pločevinasti vijak.
8. Z vlažno krpo obrišite cev iz kremenovega stekla.
9. Po zaključku del vgradite glavo naprave. (→ Vgradnja glave naprave)

## DELI, KI SE OBRABIJO

Naslednje komponente so obrabni deli in ne spadajo v garancijo:

- UVC-žarnica, kremenovo steklo in O-obroč za kremenovo steklo

## ODLAGANJE ODPADKOV

Te naprave ne smete zavreči kot gospodinjski odpadki! Uporabite temu predviden sistem za prevzem. Pred tem naredite napravo neuporabno tako, da odrežete kabel.

## GARANCIJA

OASE GmbH za od proizvajalca pridobljene naprave OASE prevzema proizvajalčevo garancijo v skladu z naslednjimi garancijskimi pogoji v trajanju **24 mesecev**. Garancija začne veljati oz. trajati z dnem nakupa pri prodajalcu OASE. Pri preprodaji naprave se garancijska doba ne obnovi. Z izvedbo garancijskih storitev se čas trajanja garancije ne podaljša in ne obnovi. Vaše zakonske pravice kot kupcu, zlasti iz garancije, še naprej obstajajo in s to garancijo niso omejene.

### Garancijski pogoji

OASE GmbH jamči neoporečno, namenu primerno kakovost in predelavo, strokovno montažo in primerno tehnično uporabnost. Garancijska storitev se nanaša na brezplačna popravila po naši izbiri oz. brezplačno dostavo nadomestnih delov ali nadomestno napravo. Če se zadevni tip ne proizvaja več, si pridržujemo pravico do dostave nadomestne naprave iz naše ponudbe

po lastnem izboru, ki je čim bolj podobna reklamiranemu tipu. Reklamacij zaradi napake pri vgradnji in uporabi in tudi zaradi pomanjkljive nege, npr. zaradi uporabe neustreznih sredstev za čiščenje ali izpuščenega vzdrževanja, nepravilne uporabe, poškodb zaradi nesreče, padca, udarca, pozebe, odrezanega vtiča, skrajšanja kabla, usedlin apnenca ali nestrokovnega poskusa popravila ta garancija ne krije. Glede tega opozarjamo na strokovno uporabo v navodilih za uporabo, ki so sestavni del garancije. Potrošni material, kot so svetlobna telesa ipd., ni predmet te garancije.

Povračilo stroškov za demontažo in montažo, kontrolo, zahteve po izgubljenem dobičku in nadomestilu škode so prav tako izključeni iz garancije, kot tudi nadaljnje pravice za kakršno koli škodo in izgubo, povzročeno z napravo ali z njeno uporabo.







## TEHNIČNI PODATKI

Opis			ClearTronic		
			7 W	9 W	11 W
Naznačena napetost		V AC	230	230	230
Omrežna frekvenca		Hz	50	50	50
Nazivna moč		W	10	12	14
Zaščitni razred			IP24	IP24	IP24
Dovoljena vodna temperatura		°C	+4 ... +35	+4 ... +35	+4 ... +35
Priporočeno za prostornino akvarija		l	250	400	600
UVC-žarnica	Tip		7 W TC-S (UV-C)	9 W TC-S (UV-C)	11 W TC-S (UV-C)
Priporočena največja količina pretoka	pri kalnosti	l/h	350	500	750
	za razkužitev	l/h	250	400	600
Delovni tlak	največ	bar	0,5	0,5	0,5
Nastavek za cev za dotok/iztok	Notranji premer gibke cevi	mm	16	16	16
Mere	Dolžina	mm	330	330	330
	Širina	mm	120	120	120
	Višina	mm	100	100	100
Teža		kg	1,4	1,4	1,4

Garancija velja samo za državo, v kateri je bila naprava kupljena pri prodajalcu izdelkov OASE. Za to garancijo velja nemško pravo z izključitvijo sporazuma Združenih narodov o pogodbah o mednarodnih prodaji blaga (CISG).

Garancijske zahtevke poslati franko in na lastno odgovornost v zvezi s transportom na: OASE GmbH, Tecklenburger Straße 161, D-48477 Hörstel, Nemčija, in sicer skupaj z reklamirano napravo ali reklamiranim delom naprave, s kopijo originalnega potrdila o nakupu pri pooblaščenem prodajalcu OASE, garancijskim listom in s pisnim opisom napake.

## SIMBOLI NA NAPRAVI

<b>IP 24</b>	Zaščita pred stikom z nevarnimi deli, zaščita pred brizgajočo vodo
	Nevarno UVC-sevanje
	Zaščitite pred neposrednimi sončnimi žarki
	Žarnica je primerna za direktno pritrditev na običajne vnetljive pritrdilne površine
	Demontirajte pri zmrzali
	Ne vrzite med običajne gospodinjske odpadke
	Preberite in upoštevajte navodila za uporabo



## Prijevod originalnih uputa za uporabu

### SIGURNOSNE NAPOMENE

Djeca od 8 i više godina i osobe sa smanjenim tjelesnim, osjetilnim ili mentalnim mogućnostima te s ograničenim iskustvom i znanjem ovaj uređaj smiju upotrebljavati samo uz nadzor ili ako su upućene u njegovu sigurnu uporabu i razumiju opasnosti koje iz nje proizlaze.

Djeca se ne smiju igrati s uređajem. Djeca ne smiju obavljati radove čišćenja i korisničkog održavanja uređaja bez nadzora.

### Siguran rad

- Opasan električni napon. Može doći do smrti ili teških ozljeda zbog električnog udara! Prije početka rada isključite uređaj s napona i zaštitite ga od ponovnog uključivanja.
- Uređaj se ne smije upotrebljavati ako postoji kvar na električnim vodovima ili na kućištu.
- Uređaj ne nosite i ne povlačite za električni kabel.
- Kabele položite tako da se ne mogu oštetiti i da nitko preko njih ne može pasti.
- Kućište uređaja ili pripadajućih dijelova otvarajte samo ako se u uputama to izričito zahtijeva.
- Na uređaju izvodite samo zahvate opisane u ovim uputama. Ako probleme ne možete sami otkloniti, obratite se ovlaštenoj servisnoj službi ili – ako ste u nedoumici – samom proizvođaču.
- Rabite samo originalne rezervne dijelove i originalni pribor uređaja.
- Nikada ne obavljajte tehničke izmjene na uređaju.
- Priklučne cijevi ne mogu se zamijeniti. U slučaju oštećenja vodova uređaj odnosno komponentu odložite u otpad na propisani način.

### Električni priključak

- Uređaj priključujte samo ako se električni podatci uređaja podudaraju s podacima električne mreže. Podatci uređaja nalaze se na označnoj pločici na uređaju, na pakiranju ili u ovom priručniku.
- Uređaj mora biti zaštićen sklopkom na diferencijalnu (preostalu) struju s nazivnom diferencijalnom strujom od maksimalno 30 mA.
- Štitite spojnice utikača od vlage.
- Uređaj se smije priključivati samo na propisno instaliranu utičnicu.

## Simboli u ovim uputama



### OPREZ

- Označava potencijalno opasnu situaciju.
- Posljedice zanemarivanja ove napomene mogu biti lake ili neznatne ozljede.



### NAPOMENA

Informacije koje služe boljem razumijevanju.

### Ostale napomene

- A Referenca na jednu sliku, primjerice sliku A.
- Referenca na neko drugo poglavlje.

## OPIS PROIZVODA

### Isporučena oprema

<input type="checkbox"/> A	
1	Kućište
2	Glava uređaja
3	Crijevni tuljak
4	UVC žarulja
5	Priručnik za uporabu

### Opis rada

Specijalno svjetlosno zračenje UVC pročišćavača uklanja plutajuće alge i ostale mutne nečistoće koje stvaraju zelenu vodu. Istodobno se uništavaju bakterije i klice. UVC pročišćavač ugrađuje se u krug vode, idealno ispred filtra.

### Namjensko korištenje

ClearTronic 7 W / 9 W / 11 W, u daljnjem tekstu „uređaj“, smije se upotrijebiti isključivo na sljedeći način:

- Za čišćenje akvarija.
- Rad uz pridržavanje tehničkih podataka.

Za uređaj vrijede sljedeća ograničenja:

- Upotrebljavajte samo u prostorijama i izvan akvarija.
- Ne primjenjujte za profesionalne ili industrijske namjene.
- Osim vode nikada ne crpite druge tekućine.
- Ne upotrebljavajte za steriliziranje pitke vode ili drugih tekućina.
- Ne primjenjujte u svezi s kemikalijama, namirnicama, lako zapaljivim ili eksplozivnim materijalima.

## POSTAVLJANJE I PRIKLJUČIVANJE

### Preduvjet

- Demontirana je glava uređaja. (→ Demontiranje glave uređaja)

### Postavljanje uređaja

Postupite na sljedeći način:

- B
- Radi ispravnog rada postavite uređaj samo u dopuštenim položajima.
  - Ostavite dovoljno slobodnog prostora za održavanje.

### Spajanje priključaka

Postupite na sljedeći način:

- C
1. Navrnite crijevni tuljak sa spojnom maticom i brtvom na priključak na kućištu.
    - Priključite ulaz i izlaz.
    - Rukom zategnite spojnu maticu.
  2. Okrenite sigurnosnu maticu na crijevnom tuljku, natakните crijevo na crijevni tuljak i okrenite natrag sigurnosnu maticu kako biste učvrstili crijevo.

3. Nakon završetka rada montirajte glavu uređaja. (→ Montiranje glave uređaja)

## STAVLJANJE U POGON

### Preduvjet

- Najprije uključite crpku, a zatim UVC pročištač.
- Provjerite nepropusnost svih priključaka.

### Uključivanje/isključivanje

- **Uključivanje:** Utaknite električni utikač u utičnicu.
  - Uređaj se odmah uključuje.
- **Isključivanje:** Izvucite električni utikač.

### Provjera rada

- D
- Pokazivač rada svijetli kada je UVC žarulja uključena.

## UKLANJANJE SMETNJI

Neispravnost	Uzrok	Rješenje
Uređaj nije dovoljno učinkovit	Voda je vrlo prljava	Uklonite alge i lišće iz akvarija, zamijenite vodu
	Kvarcno staklo je prljavo	Očistite kvarcno staklo
	UVC žarulja više nema snage	Žarulju morate zamijeniti nakon 8000 radnih sati
	Preveliki protok	Smanjite snagu crpke
UVC žarulja ne svijetli	Električni utikač nije priključen	Priključite električni utikač
	UVC žarulja nije ispravna	Zamijenite UVC žarulju
	Priključak nije ispravan	Provjerite električni priključak

## ČIŠĆENJE I ODRŽAVANJE

Uređaj po potrebi čistite čistom vodom i mekanom četkom.

- Ne rabite sredstva za čišćenje ili kemijska otapala. Za uklanjanje naslaga kamenca preporučujemo OASE PumpClean.

### Demontiranje glave uređaja

#### OPREZ

Ultraljubičasto zračenje UVC žarulje može spržiti oči ili kožu.

- UVC žarulju nikad ne rabite izvan kućišta.
- UVC žarulju nikad ne rabite u oštećenom kućištu.

#### OPREZ

Kvarcno staklo i UVC žarulja mogu puknuti i uzrokovati posjekotine.

- Oprezno postupajte s kvarcnim staklom i UVC žaruljom.

Postupite na sljedeći način:

- E
1. Glavu uređaja okrenite nalijevo do graničnika i zajedno s O-prstenom oprezno izvadite iz kućišta.

2. Očistite kućište iznutra i izvana.



#### NAPOMENA

UVC žarulju zbog sigurnosti možete uključiti samo ako je glava uređaja ispravno montirana u kućište.

### Montiranje glave uređaja

Postupite na sljedeći način:

- F
1. Provjerite ispravnu učvršćenost O-prstena na glavi uređaja.
    - Očistite O-prsten, u slučaju oštećenja ga zamijenite.
  2. Glavu uređaja oprezno i s laganim pritiskom gurnite do graničnika u kućište.
    - Glavu uređaja malo zakrenite kako bi izbočine ušle u žljebove bajunetnog zatvarača.
  3. Glavu uređaja okrenite nadesno do graničnika.
    - Obje strelice na kućištu i na glavi uređaja moraju se podudarati.

### Očistite kvarcno staklo / zamijenite UVC-žarulju

Zamijenite UVC žarulju najkasnije nakon 8000 radnih sati Time ćete osigurati optimalan učinak filtra.

**OPREZ**

Kvarcno staklo i UVC žarulja mogu puknuti i uzrokovati posjekotine.

- Oprezno postupajte s kvarcnim staklom i UVC žaruljom.

**Preduvjet**

- Demontirana je glava uređaja. (→ Demontiranje glave uređaja)
- Rabite samo UVC žarulje čija se oznaka i karakteristike podudaraju s podacima na označnoj pločici. (→ Tehnički podatci)

Postupite na sljedeći način:

G

1. Vijak za lim otpustite toliko da se vrh vijka upusti u kućište steznog vijka.
2. Stezni vijak odvrnite nalijevo.
3. Kvarcno staklo s O-prstenom laganim kružnim pokretom skinite prema naprijed.
4. Izvucite UVC žarulju i zamijenite je.
5. Kvarcno staklo s O prstenom pritisnite do graničnika u glavu uređaja.
  - Očistite O-prsten, u slučaju oštećenja ga zamijenite.
  - O-prsten mora ući u procjep između glave uređaja i kvarcnog stakla.
6. Stezni vijak zavrtnite nalijevo do graničnika.
7. Zategnite vijak za lim.
8. Cijev od kvarcnog stakla očistite vlažnom krpom.
9. Nakon završetka rada montirajte glavu uređaja. (→ Montiranje glave uređaja)

**POTROŠNI DIJELOVI**

Sljedeće su komponente potrošni dijelovi i nisu obuhvaćene jamstvom:

- UVC žarulja, kvarcno staklo i O-prsten za kvarcno staklo

**ZBRINJAVANJE**

Ovaj uređaj ne smije se baciti u kućni otpad! Uporabite odgovarajući sustav sakupljanja otpada. Prije toga onesposobite uređaj odsjecanjem kabela.

**JAMSTVO**

OASE GmbH preuzima za ovaj OASE-uređaj koji ste kupili proizvođačko jamstvo u skladu sa sljedećim jamstvenim uvjetima od **24 mjeseca**. Jamstveni rok počinje datumom prve kupnje kod specijaliziranog trgovca proizvoda tvrtke OASE. Stoga kod preprodaje jamstveni rok ne počinje teći iznova. Korištenjem jamstva jamstveni se rok ne produžuje niti obnavlja. Vaša zakonska prava kao kupca, naročito ona iz jamstva, traju nadalje i neće biti ograničena ovim jamstvom.

**Jamstveni uvjeti**

OASE GmbH pruža jamstvo za besprijekorna i namjenska svojstva te obradbu, stručno sastavljanje i propisnu funkcionalnost. Jamstvo se po našem izboru odnosi na besplatan popravak odn. besplatnu dostavu rezervnih dijelova ili zamjenskog uređaja. Ako se dotični tip više ne proizvodi, zadržavamo pravo isporuke po vlastitom izboru zamjenskog uređaja iz svoga asortimana koji je prigovorenom tipu što bliži. Jamstvo ne obuhvaća prigovore čiji se izvoci na greške pri ugradnji i rukovanju, kao i na nedovoljno održavanje npr. korištenje neprikladnih sredstava za čišćenje ili neodržavanje, nenamjensku upotrebu, oštećenja uzrokovana nezgodama, padom, udarom, djelovanjem mraza, odsjecanje utikača, skraćanje kabela, taloženje kamenca ili nestručne pokušaje popravka. U tom smislu s obzirom na stručnu upotrebu upućujemo na upute za upotrebu koje su sastavni dio jamstva. Potrošni dijelovi, npr. žaruljice itd. nisu sastavni dio jamstva.

Jamstvo ne obuhvaća ni povrat izdataka za izgradnju i ugradnju, provjeru, potraživanja za izgubljenim dobikom i naknadom štete, kao ni zahtjeve koji dalje proizlaze iz šteta i gubitaka, svejedno koje vrste, a uzrokovao ih je uređaj ili njegova upotreba.

Jamstvo važi samo u zemljama u kojima je uređaj kupljen kod specijaliziranog trgovca tvrtke OASE. Za ovo jamstvo važi njemački zakon uz isključenje Konvencije Ujedinjenih naroda o ugovorima za međunarodnu prodaju robe (CISG).







Zahtjevi iz jamstva mogu se podnijeti samo tvrtki OASE GmbH, Tecklenburger StraÙe 161, D-48477 Hörstel, Njemačka, i to samo tako da nam pošaljete uređaj ili dio uređaja na koji imate prigovor, bez troškova prijevoza i na vlastiti prijevozni rizik, prilažući kopiju izvornog računa našeg specijaliziranog trgovca, ovu jamstvenu ispravu i pisanu izjavu o kvaru na koji se prigovor odnosi.

**TEHNIČKI PODATCI**

Opis		ClearTronic		
		7 W	9 W	11 W
Nazivni napon	V AC	230	230	230
Mrežna frekvencija	Hz	50	50	50
Ulazna snaga	W	10	12	14
Vrsta zaštite		IP24	IP24	IP24

Opis		ClearTronic			
		7 W	9 W	11 W	
Dopuštena temperatura vode	°C	+4 ... +35	+4 ... +35	+4 ... +35	
Preporučeni volumen akvarija	l	250	400	600	
UVC žarulja	Tip	7 W TC-S (UV-C)	9 W TC-S (UV-C)	11 W TC-S (UV-C)	
Preporučeni maks. protok	pri zamučenju	l/h	350	500	750
	za dezinfekciju	l/h	250	400	600
Radni tlak	Maksimalno	bara	0,5	0,5	0,5
Crijevni tuljak ulaza/izlaza	Unutarnji promjer crijeva	mm	16	16	16
Dimenzije	Duljina	mm	330	330	330
	Širina	mm	120	120	120
	Visina	mm	100	100	100
Masa	kg	1,4	1,4	1,4	

## SIMBOLI NA UREĐAJU

	Zaštita od dodirivanja opasnih dijelova, zaštita od prskanja vode
	Opasno UVC zračenje
	Zaštite od izravnog sunčanog zračenja
	Žarulja je prikladna za izravno pričvršćivanje na normalno zapaljivim površinama za pričvršćivanje
	Deinstalirajte u slučaju mraza
	Ne bacajte u običan kućni otpad
	Pročitajte i pridržavajte se priručnika za uporabu

## Traducerea instrucțiunilor de utilizare originale

### INDICAȚII DE SECURITATE

Acest aparat poate fi folosit de către copii începând cu 8 ani și peste, precum și persoane cu deficiențe psihice, senzoriale sau abilități mentale, ori cu experiență redusă și cu cunoștințe reduse, dacă sunt supravegheate sau au fost instruite în ceea ce privește utilizarea sigură a aparatului și au înțeles pericolele rezultate.

Copiii nu au voie să se joace cu aparatul.

Este interzisă curățarea și întreținerea curentă de către copii fără supraveghere.

### Funcționare sigură

- Tensiune electrică periculoasă. Moarte sau accidente grave prin electrocutare sunt posibile! Înainte să începeți lucrul, scoateți de sub tensiune aparatul și asigurați împotriva recuplării.
- În cazul cablurilor electrice defecte sau a unei carcase defecte, aparatul nu mai poate fi utilizat.
- Nu transportați sau trageți aparatul de conductorul electric.
- Pozați conductorii protejați împotriva deteriorărilor și aveți în vedere să nu se împiedice nimeni de acștia.
- Deschideți carcasa aparatului sau a componentelor aferente numai în cazul în care nu vi se solicită expres acest lucru în instrucțiuni.
- Executați la aparat numai lucrările care sunt descrise în aceste instrucțiuni. Adresați-vă unei stații de service autorizate sau, în caz de incertitudine, producătorului, dacă nu puteți remedia problemele.
- Utilizați numai piese de schimb și accesorii originale pentru aparat.

- Nu efectuați niciodată modificări tehnice ale aparatului.
- Cablurile de alimentare nu pot fi înlocuite. Eliminați ca deșeu a aparatul, respectiv componenta la o conductă deteriorată.

#### Conexiunea electrică

- Racordați aparatul numai dacă datele electrice ale aparatului coincid cu cele ale instalației de alimentare cu energie electrică. Datele aparatului sunt menționate pe plăcuța de fabricație de pe aparat, de pe ambalaj sau din prezentele instrucțiuni.
- Aparatul trebuie să dispună de un sistem de protecție împotriva curenților vagabonzi cu o eroare de calcul a curentului de maxim 30 mA.
- Protejați de umiditate îmbinările cu ștecăr.
- Conectați aparatul numai la o priză instalată corect.

#### Simboluri din prezentele instrucțiuni



#### PRECAUȚIE

- Desemnează o situație potențial periculoasă.
- În cazul nerespectării pot urma vătămări ușoare sau minore.



#### INDICAȚIE

Informații care servesc la o înțelegere mai bună.

#### Alte indicații

- A Referire la o figură, de. ex. figura A.
- Referire la un alt capitol.

## DESCRIEREA PRODUSULUI

#### Conținutul livrării

<input type="checkbox"/> A	
1	Carcasă
2	Capul aparatului
3	Conector de furtun
4	Lampă cu ultraviolete UVC
5	Instrucțiuni de utilizare

#### Descrierea funcțiilor

Fasciculul special de lumină al aparatului de limpezire cu ultraviolete UVC înlătură algele plutitoare și alte substanțe cu efect de tulburare, care produc înverzirea apei. Suplimentar, sunt distruse bacteriile și germenii. Aparatul de limpezire cu ultraviolete UVC se integrează în circuitul de apă, de preferat înaintea unui filtru.

#### Utilizarea în conformitate cu destinația

ClearTronic 7 W / 9 W / 11 W, denumit în cele ce urmează "aparat", va fi utilizat exclusiv după cum urmează:

- Pentru curățarea acvareilor.
- Operarea cu respectarea datelor tehnice.

Pentru aparat sunt valabile următoarele restricții:

- Folosiți numai în încăperi și în afara acvareului.
- Nu utilizați în scopuri profesionale sau industriale.
- Nu pompați niciodată alte lichide în afară de apă.
- Nu utilizați echipamentul pentru sterilizarea apei potabile sau a altor lichide.
- NU utilizați în combinație cu substanțe chimice, alimente, substanțe ușor inflamabile sau explozive

## AMPLASAREA ȘI RACORDAREA

#### Condiția necesară

- Capul aparatului este scos. (→ Demontarea capului aparatului)

#### Amplasarea aparatului

Procedați după cum urmează:

- B
- Pentru o funcționare fără defecțiuni a aparatului, instalați-l numai în pozițiile permise.
- Păstrați spațiu liber suficient pentru lucrările de întreținere curentă.

#### Realizați conexiunile

Procedați după cum urmează:

- C
- 1. Înșurubați conectorul de furtun cu piulița olandeză și garnitura pe racordul de la carcasă.
  - Racordați intrarea și ieșirea.
  - Strângeți piulița olandeză cu mâna.
- 2. Rotiți piulița de siguranță pe conectorul de furtun, introduceți furtunul pe conectorul de furtun și rotiți înapoi piulița de siguranță, pentru a fixa furtunul.
- 3. După încheierea lucrărilor montați capul aparatului. (→ Montarea capului aparatului)

## PUNEREA ÎN FUNCȚIUNE

#### Condiția necesară

- Porniți mai întâi pompa și după aceea aparatul de limpezire cu ultraviolete UVC.
- Verificați etanșeitarea tuturor racordurilor.

#### Conectarea/deconectarea

- **Conectarea:** Conectați fișa de rețea la priză.
  - Aparatul pornește imediat.
- **Deconectarea:** Scoateți fișa de alimentare din priză.

#### Verificarea funcționării

- D
- Afișajul de funcționare se aprinde când lampa UVC este conectată.

## ÎNLĂTURAREA DEFECȚIUNILOR

Defecțiune	Cauză	Remediere
Aparatul nu are un randament satisfăcător	Apa este extrem de murdară	Îndepărtați algele și frunzele din acvariu, înlocuiți apa
	Tubul din sticlă de cuarț este murdar	Curățarea sticlei de cuarț
	Lampa cu ultraviolete UVC nu mai are putere	Lampa trebuie înlocuită după 8.000 ore de funcționare
Lampa cu ultraviolete UVC nu luminează	Debitul este prea ridicat	Reduceți puterea pompei
	Fișa de conectare la rețea nu este în priză	Introduceți fișa în priză
	Lampă cu ultraviolete UVC defectă	Înlocuiți lampa cu ultraviolete UVC
	Conexiunea electrică defectă	Verificați conexiunea electrică

## CURĂȚAREA ȘI ÎNTREȚINEREA

La nevoie, curățați aparatul cu apă limpede și o perie moale.

- Nu utilizați agenți de curățare sau soluții chimice. Pentru a îndepărta depunerile de calcar, vă recomandăm OASE PumpClean.

### Demontarea capului aparatului

#### PRECAUȚIE

Radiațiile din domeniul UVC emise de lampa cu ultraviolete sunt periculoase pentru ochi sau piele.

- Nu utilizați în nicio situație lampa cu ultraviolete UVC în afara carcasei.
- Nu utilizați în nicio situație lampa cu ultraviolete UVC într-o carcasă defectă.

#### PRECAUȚIE

Tubul din sticlă de cuarț și lampa cu ultraviolete UVC se pot sparge și pot cauza vătămări prin tăiere.

- Utilizați cu atenție tubul din sticlă de cuarț și lampa cu ultraviolete UVC.

Procedați după cum urmează:

E

1. Rotiți capul aparatului în direcția opusă acelor de ceasornic până la opritor și trageți-l cu atenție din carcasă împreună cu inelul O.
2. Curățați carcasa din interior și exterior.

#### INDICAȚIE

Din motive de siguranță, lampa cu ultraviolete UVC se poate conecta numai când capul aparatului este montat corect în carcasă.

### Montarea capului aparatului

Procedați după cum urmează:

F

1. Verificați așezarea corectă a inelului O pe capul aparatului.
  - Curățați inelul O și înlocuiți-l dacă este deteriorat.

2. Introduceți cu atenție capul aparatului cu o ușoară apăsare, până la limită în carcasă.
  - Rotiți puțin capul aparatului, astfel încât penele și canalele închiderii baionetă să se cupleze.
3. Rotiți capul aparatului în direcția acelor de ceasornic până la opritor.
  - Cele două săgeți de pe carcasă și de pe capul aparatului trebuie să fie orientate una către cealaltă.

### Curățarea sticlei de cuarț / înlocuiți lampa cu ultraviolete

Înlocuiți lampa cu ultraviolete UVC după 8000 de ore de funcționare. Este asigurat astfel un randament optim de filtrare.

#### PRECAUȚIE

Tubul din sticlă de cuarț și lampa cu ultraviolete UVC se pot sparge și pot cauza vătămări prin tăiere.

- Utilizați cu atenție tubul din sticlă de cuarț și lampa cu ultraviolete UVC.

### Condiția necesară

- Capul aparatului este scos. (→ Demontarea capului aparatului)
- Utilizați numai lămpi cu ultraviolete UVC a căror notație și putere corespund datelor de pe plăcuța de tip. (→ Date tehnice)

Procedați după cum urmează:

G

1. Desfaceți șurubul de prindere a tabel până când vârful șurubului pătrunde în carcasa șurubului de prindere.
2. Deșurubați șurubul de prindere prin rotirea în direcția opusă acelor de ceasornic.
3. Deplasați către față sticla de cuarț cu inelul O cu o ușoară mișcare de rotație.
4. Scoateți lampa cu ultraviolete și înlocuiți-o.
5. Apăsăți sticla de cuarț cu inelul O cu precauție până la opritor în capul aparatului.
  - Curățați inelul O și înlocuiți-l dacă este deteriorat.
  - Inelul O trebuie să fie așezat plan în spațiul dintre capul aparatului și sticla de cuarț.

6. Strângeți șurubul de prindere în direcția acelor de ceasornic până la opritor.
7. Strângeți ferm șurubul pentru tablă.
8. Curățați conducta din sticlă de cuarț cu o cârpă umedă.
9. După încheierea lucrărilor montați capul aparatului.  
(→ Montarea capului aparatului)

## CONSUMABILE

Următoarele componente sunt piese supuse uzurii și nu fac obiectul garanției:

- Lampa UVC, sticla de cuarț și inelul O pentru sticla de cuarț

## ÎNDEPĂRTAREA DEȘEURILOR

Nu este permisă eliminarea ca deșeu menajer al acestui aparat! Vă rugăm să folosiți sistemul de recuperare prevăzut pentru acesta. În prealabil, faceți aparatul inutilizabil prin tăierea cablurilor.

## GARANȚIE

OASE GmbH oferă pentru acest aparat cumpărat de dvs. o garanție de **24 luni în conformitate cu condițiile de garanție de mai jos**. Termenul de garanție începe de la prima cumpărare de la dealerul specializat OASE. În acest sens, în cazul unei revânzări, termenul de garanție nu începe să decurgă din nou. Serviciile efectuate în cadrul garanției nu determină prelungirea perioadei de garanție sau curgerea acestei perioade de la început. Drepturile dvs. legale de cumpărător, îndeosebi cele rezultate din asumarea răspunderii, rămân valabile în continuare și nu sunt afectate de această garanție.

### Condiții privind garanția

OASE GmbH garantează natura și execuția ireproșabilă conform destinației finale a produsului, un montaj profesionist și o funcționalitate conform reglementărilor

în vigoare. Garanția se referă, la alegerea noastră, la efectuarea reparațiilor gratuite, la livrarea gratuită de piese de rezervă sau la înlocuirea aparatului cu unul nou. Dacă tipul aparatului nu mai este în fabricație, ne rezervăm dreptul de a alege din gama noastră de produse un alt aparat care să fie cât mai aproape de tipul aparatului înlocuit. Reclamațiile care au drept cauză greșeli de montaj sau de exploatare, precum și lipsa măsurilor de îngrijire, utilizarea unor agenți de curățare necorespunzători sau lipsa măsurilor de întreținere, utilizarea necorespunzătoare, daune cauzate de accidente, cădere, lovire, acțiunea înghețului, tăierea ștecherului, scurtarea cablului, depuneri de calcar sau încercări de reparații efectuate de persoane necalificate nu fac obiectul garanției. În ceea ce privește utilizarea corespunzătoare a aparatului, vă recomandăm să consultați instrucțiunile de utilizare ale acestuia, care constituie parte integrantă a garanției. Părțile supuse uzurii cum sunt spre ex. becurile nu fac obiectul garanției.

Restituirea cheltuielilor pentru demontare și montare, verificare, pretențiile privind pierderi de profit și despăgubiri, sunt de asemeni excluse din garanție, precum și orice alte pretenții referitoare la daune și pierderi de orice natură datorate aparatului sau utilizării lui.

Garanția este valabilă numai pentru țara în care aparatul a fost cumpărat de la un dealer specializat OASE. Garanția este valabilă în cadrul legislației germane, excluzând convenția Națiunilor Unite referitoare la contractele internaționale privind achiziționarea mărfurilor (GISG).







Pentru a fi valabile, cererile de garanție trebuie adresate numai OASE GmbH, Tecklenburger Straße 161, D-48477 Hörstel, Germania, iar aparatul sau componentele în garanție trebuie expediate pe adresa noastră pe cheltuiala și riscul dvs., însoțite de o copie a actului original de cumpărare de la dealerul specializat OASE, de acest certificat de garanție precum și de prezentarea în scris a defectiunii constatate.

## DATE TEHNICE

Descriere		ClearTronic			
		7 W	9 W	11 W	
Tensiunea măsurată	V CA	230	230	230	
Frecvența rețelei	Hz	50	50	50	
Putere consumată	W	10	12	14	
Tip de protecție		IP24	IP24	IP24	
Temperatura admisă a apei	°C	+4 ... +35	+4 ... +35	+4 ... +35	
Recomandată pentru volume de acvarii	l	250	400	600	
Lampă UVC	Tip	7 W TC-S (UV-C)	9 W TC-S (UV-C)	11 W TC-S (UV-C)	
Debitul max. recomandat	la tulburare	l/h	350	500	750
	pentru dezinfecție	l/h	250	400	600
Presiune de funcționare	maxim	bari	0,5	0,5	0,5
Manșon pentru furtun intrare/ieșire	Diametru interior furtun	mm	16	16	16

Descriere			ClearTronic		
			7 W	9 W	11 W
Dimensiuni	Lungimea	mm	330	330	330
	Lățimea	mm	120	120	120
	Înălțime	mm	100	100	100
Masa		kg	1,4	1,4	1,4

## SIMBOLURILE DE PE APARAT

<b>IP 24</b>	Protecție împotriva atingerii componentelor periculoase, protecție împotriva stropilor de apă
	Radiații ultraviolete UVC periculoase
	Protecții împotriva razelor directe ale soarelui
	Lampa este potrivită pentru fixarea directă pe suprafețe normale inflamabile
	Se dezinstalează în caz de îngheț
	A nu se elimina împreună cu deșeurile menajere normale
	Citiți și respectați instrucțiunile de utilizare

### Превод на оригиналното упътване за употреба

#### УКАЗАНИЯ ЗА БЕЗОПАСНОСТ

Този уред може да се използва от деца от 8 -годишна възраст и нагоре, както и от хора с намалени физически, сензорни или умствени възможности или такива, които нямат опит и познания, само ако са наблюдавани или инструктирани за безопасната употреба и разбират произтичащите от това опасности.

Децата не играят с уреда.

Почистването и поддръжката не трябва да се извършват от деца без надзор.

#### Безопасна работа

- Опасно електрическо напрежение. Възможни са смърт или тежки наранявания от токов удар! Преди да започнете работите, изключете уреда от напрежението и осигурете срещу повторно включване.
- При дефектни електрически проводници или дефектен корпус уредът не бива да се използва.
- Не носете, съответно не теглете уреда за захранващия кабел.

- Полагайте проводниците така, че да са предпазени от повреди и обърнете внимание на това, никой да не може да се спъне в тях.
- Отваряйте корпуса на уреда или на принадлежащите му части, само ако това се изисква изрично в ръководството.
- Извършвайте само работи по уреда, които са описани в това ръководство. Ако проблемите не могат да се отстранят, обърнете се към упълномощен филиал на клиентската служба или при съмнения към производителя.
- Използвайте само оригинални резервни части и оригинални аксесоари за уреда.
- Никога не извършвайте технически промени по уреда.
- Свързващите проводници не могат да се сменят. Изхвърлете уреда респ. компонентите при повреден кабел.

#### Електрическо свързване

- Свържете уреда само тогава, когато електрическите данни на уреда и електрозахранването съпадат. Данните за уреда се намират върху заводската табела на уреда, върху опаковката или в настоящото ръководство.
- Уредът трябва да е обезопасен със защитно съоръжение за ток на утечка с номинален ток на утечка от максимум 30 mA.
- Защитете от влагата контактните съединения.
- Свържете уреда само към инсталиран според предписанията контакт.



## Символите в това упътване



### ВНИМАНИЕ

- Обозначава възможна опасна ситуация.
- При несъблюдаване последствията могат да бъдат леко или незначително нараняване.



### УКАЗАНИЕ

Информация, която служи за по-доброто разбиране.

### Други указания

- А Препратка към фигура, напр. фигура А.
- Препратка към друга глава.

## ОПИСАНИЕ НА ПРОДУКТА

### Обем на доставката

<input type="checkbox"/> А	
1	Корпус
2	Глава на уреда
3	Накрайник за маркуч
4	UVC-лампа
5	Упътване за употреба

### Описание на функциите

Специалното светлинно излъчване на UVC уреда за пречистване отстранява плаващи водорасли и други помътняващи вещества, които причиняват позеленяване на водата. Освен това се умъртвяват бактериите и микроорганизмите. UVC уредът за пречистване се вгражда във водния кръг, най-добре пред филтър.

### Употреба по предназначение

ClearTronic 7 W / 9 W / 11 W, нататък наричан "уред", може да се използва само така, както е описано по-долу:

- За почистване на аквариуми.
- Експлоатация при спазване на техническите данни.

За уреда са валидни следните ограничения:

- Използвайте само в помещения извън аквариума.
- Не използвайте уреда за производствени или промишлени цели.
- Никога не използвайте други течности освен вода.

- Не използвайте за стерилизация на питейна вода или други течности.
- Не използвайте уреда заедно с химикали, хранителни продукти, лесно запалими или взривоопасни вещества.

## МОНТАЖ И СВЪРЗВАНЕ

### Предпоставка

- Главата на уреда е свалена. (→ Демонтаж на главата на уреда)

### Инсталиране на уреда

Процедрирайте по следния начин:

- В
- С цел безаварийна работа монтирайте уреда само в разрешените позиции.
- Оставете достатъчно свободно място за работите по поддръжката.

### Сглобете връзките

Процедрирайте по следния начин:

- С
1. Завийте накрайника за маркуч с холендрова гайка и уплътнение върху връзката на корпуса.
    - Свържете входа и изхода.
    - Затегнете холендровата гайка на ръка.
  2. Развийте осигурителната гайка върху накрайника за маркуч, вкарайте маркуча върху накрайника за маркуч и навийте обратно осигурителната гайка, за да фиксирате маркуча.
  3. След приключване на работите монтирайте главата на уреда. (→ Монтаж на главата на уреда)

## ВЪВЕЖДАНЕ В ЕКСПЛОАТАЦИЯ

### Предпоставка

- Включете първо помпата, след това UVC уредът за пречистване.
- Проверете дали връзките са добре уплътнени.

### Включване/изключване

- **Включване:** Поставете мрежовия щепсел в контакта.
  - Уредът се включва веднага.
- **Изключване:** Изтеглете щепсела от контакта.

### Проверка на функционирането

- D
- Работният индикатор свети, когато UVC-лампата е включена.

## ОТСТРАНЯВАНЕ НА ПОВРЕДИ

Повреда	Причина	Помощ за отстраняване
Уредът не работи задоволително	Водата е силно замърсена	Отстранете водораслите и листата от аквариума, сменете водата
	Кварцовото стъкло е замърсено	Почистване на кварцовото стъкло
	UVC-лампата вече няма мощност	Лампата трябва да се сменя след 8000 работни часа
	Дебитът е прекалено висок	Намалете производителността на помпата
UVC-лампата не свети	Щепселът на електрозахранването не е включен	Включете щепсела на електрозахранването
	UVC-лампата е дефектна	Сменете UVC-лампата
	Дефектно свързване	Проверете електрическото свързване

## ПОЧИСТВАНЕ И ПОДДРЪЖКА

При нужда почиствайте уреда с чиста вода и с мека четка.

- Не използвайте почистващи препарати или химически разтвори. За отстраняване на отлаганията от варовик се препоръчва OASE PumpClean.

### Демонтаж на главата на уреда

#### ВНИМАНИЕ

Ултравиолетовото лъчение на UVC-лампата може да изгори очите или кожата.

- Никога не използвайте UVC-лампата извън корпуса.
- Никога не използвайте UVC-лампата в дефектен корпус.

#### ВНИМАНИЕ

Кварцовото стъкло и UVC-лампата могат да се счупят и да причинят порязвания.

- Боравете внимателно с кварцовото стъкло и UVC-лампата.

Процедирайте по следния начин:

E

1. Завъртете до упор главата на уреда обратно на часовниковата стрелка и заедно с O-пръстена внимателно я изтеглете от корпуса.
2. Почистете корпуса отвътре и отвън.

#### УКАЗАНИЕ

От съображения за безопасност UVC-лампата може да се включи едва тогава, когато главата на уреда е монтирана правилно в корпуса.

### Монтаж на главата на уреда

Процедирайте по следния начин:

F

1. Проверете правилното положение на O-пръстена на главата на уреда.

- Почистете O-пръстена, при нужда го подменете.

2. Внимателно и с леко притискане бутнете главата на уреда докрай в корпуса.

- При това леко завъртете главата на уреда, така че крайниците и отворите на байонетния затвор да влязат един в друг.

3. Завъртете до упор главата на уреда по посока на часовниковата стрелка.

- Двете стрелки на корпуса и на главата на уреда трябва да сочат една към друга.

### Почистете кварцово стъкло/сменете UVC-лампата

Сменете UVC-лампата най-късно след 8 000 работни часа. По този начин се гарантира оптимална производителност на филтъра.

#### ВНИМАНИЕ

Кварцовото стъкло и UVC-лампата могат да се счупят и да причинят порязвания.

- Боравете внимателно с кварцовото стъкло и UVC-лампата.

### Предпоставка

- Главата на уреда е свалена. (→ Демонтаж на главата на уреда)
- Използвайте само UVC-лампи, чието обозначение и мощност съвпадат с данните върху фабричната табелка. (→ Технически данни)

Процедирайте по следния начин:

G

1. Отвийте винта за ламарина дотолкова, че върхът на винта да потъне в корпуса на затегателния болт.
2. Отвийте затегателния болт обратно на часовниковата стрелка.
3. Изтеглете напред кварцовото стъкло с O-пръстена с леко въртеливо движение.
4. Извадете UVC-лампата и я заменете.
5. Вкарайте до упор кварцовото стъкло с O-пръстена в главата на уреда.

- Почистете О-пръстена, при нужда го подменете.
  - О- пръстенът трябва да легне в цепката между главата на уреда и кварцовото стъкло.
6. Затегнете до упор затегателния болт по посока на часовниковата стрелка.
  7. Затегнете винта за ламарина.
  8. Избършете тръбата от кварцово стъкло с влажна кърпа.
  9. След приключване на работите монтирайте главата на уреда. (→ Монтаж на главата на уреда)

## БЪРЗО ИЗНОСВАЩИ СЕ ЧАСТИ

Следните компоненти са бързо износващи се части и не подлежат на гаранционно обслужване:

- UVC-лампа, кварцово стъкло и О-пръстен за кварцовото стъкло

## ИЗХВЪРЛЯНЕ

Този уред не бива да се изхвърля като битов отпадък! Моля, използвайте предвидената за целта система за обратно приемане. Преди това отрежете кабелите, за да стане уредът неизползваем.

## ГАРАНЦИЯ

OASE GmbH поема гаранция на производителя за настоящия, придобит от Вас уред на OASE съгласно долните условия на гаранцията от **24 месеца**. Срокът на гаранцията започва да тече с първоначалното закупуване от специализиран дистрибутор на OASE. Следователно при препродажба срокът на гаранцията не се подновява. При предоставена гаранция срокът на гаранцията нито се удължава, нито се подновява. Предвидените по закон права на купувача, по-специално по отношение на гаранцията, остават действащи и не се ограничават от настоящата гаранция.

## Гаранционни условия

OASE GmbH дава гаранция за безупречно, отговарящо на целта състояние и обработка, правилно сглобяване и надлежно функциониране. Гаранцията се предоставя, по наш избор, чрез безвъзмезден ремонт, съотв. безплатна доставка на резервни части или на нов уред. Ако въпросният тип уред вече не се произвежда, си запазваме правото да доставим заместващ уред по наш избор от нашия асортимент, който е възможно най-близо до типа уред, обект на рекламацията. Рекламации, чиято причина се свежда до грешки в монтажа и обслужването, както и недостатъчно поддържане, напр. употреба на неподходящо почистващо средство или не извършвана поддръжка, употреба не по предназначение, повреда поради злополука, падане, удар, замръзване, отрязване на щекери, скъсяване на кабели, отлагания на варовик или некалфицирани опити за ремонт, не попадат под нашата гаранционна защита. Поради това, по отношение на правилната употреба се позоваваме на упътването за употреба, което е съставна част от гаранцията. Износващи се части, като напр. осветителни тела, не са съставна част от гаранцията.

Компенсация за разходи за демонтаж и монтаж, проверка, претенции за пропуснати ползи и обезщетения за загуби също са изключени от гаранцията, както и претенции за други щети и загуби, независимо от какъв вид, които са били причинени от уреда или неговата употреба.

Гаранцията важи само за държавата, в която уредът е закупен от специализиран дистрибутор на OASE. За настоящата гаранция е в сила германското право, с изключение на Спогодбата на Обединените нации за договори за международна покупка на стоки (CISG).







Гаранционни претенции могат да се предявяват само към фирма OASE GmbH, Tecklenburger Straße 161, D-48477 Hörstel, Германия, като ни изпратите уреда или част на уреда за рекламация с оригиналната касова бележка от специализирания дистрибутор на OASE без транспортни разходи за нас и на Ваш собствен риск при транспорта, настоящия гаранционен документ, както и писмено описание на дефекта за рекламация.

## ТЕХНИЧЕСКИ ДАННИ

Описание		ClearTronic		
		7 W	9 W	11 W
Номинално напрежение	V AC	230	230	230
Мрежова честота	Hz	50	50	50
Консумирана енергия	W	10	12	14
Вид защита		IP24	IP24	IP24
Допустима температура на водата	°C	+4 ... +35	+4 ... +35	+4 ... +35
Препоръчва се за обема на аквариума	l	250	400	600

Описание			ClearTronic		
			7 W	9 W	11 W
Ултравioletова лампа	Тип		7 W TC-S (UV-C)	9 W TC-S (UV-C)	11 W TC-S (UV-C)
Препоръчителен макс. дебит	при потъмняване на водата	л/ч	350	500	750
	за дезинфекция	л/ч	250	400	600
Работно налягане	максимум	бара	0,5	0,5	0,5
Накрайник на маркуча вход/изход	Вътрешен диаметър на маркуча	mm	16	16	16
Размери	Дължина	mm	330	330	330
	Широчина	mm	120	120	120
	Височина	mm	100	100	100
Тегло		kg	1,4	1,4	1,4

## СИМВОЛИ ВЪРХУ УРЕДА

<b>IP 24</b>	Защита срещу докосване на опасни части, защита срещу пръски вода
	Опасно UVC-лъчение
	Да се пази от директни слънчеви лъчи
	Крушката е пригодена за директно закрепване върху нормално възпламеняеми повърхности за закрепване
	Да се демонтира при отрицателни температури
	Да не се изхвърля с обикновените битови отпадъци
	Прочетете и съблюдавайте ръководството за употреба

## Переклад оригинального посібника з експлуатації

### ІНСТРУКЦІЯ З ТЕХНІКИ БЕЗПЕКИ

Діти від 8 років і старше, а також люди с обмеженими фізичними, сенсорними чи психічними можливостями або люди з невеликим досвідом та об'ємом знань можуть користуватись цим приладом, якщо вони при цьому знаходяться під контролем або отримали інструкції по безпечному поводженні з приладом, з повним розумінням всіх небезпек при роботі з ним.

Діти не можуть гратися з приладом.

Дітям заборонено чистити чи обслуговувати без належного контролю з боку дорослих.

### Безпечна робота

- Небезпечна електрична напруга. Можливі смерть або важкі травми внаслідок ураження електричним струмом! Перед початком робіт відключіть пристрій від напруги та виключіть можливість повторного включення.
- При пошкодженні електричних кабелів або корпусу експлуатувати пристрій заборонено.
- Переносити чи тягнути пристрій за електричний кабель заборонено.
- Кабелі слід прокладати так, щоб захистити їх від ушкоджень і не створювати небезпеку падіння для людей.
- Відкривайте корпус пристрою або його компонентів лише в тому разі, якщо в інструкції є чіткі вказівки щодо цього.
- Проводьте на пристрої тільки ті роботи, які описані в цій інструкції. Якщо не вдається усунути проблеми, зверніться до авторизованого сервісного центру або в разі сумнівів до виробника.
- Використовуйте лише оригінальні запасні частини й оригінальне приладдя до пристрою.
- Ніколи не здійснюйте технічних змін на пристрої.

- З'єднувальні проводи не підлягають заміні. Утилізуйте прилад або компоненти пошкодженого проводу.

### Підключення до мережі

- Під'єднуйте прилад лише у випадку, якщо електричні характеристики приладу збігаються з даними джерела струму. Дані приладу містяться на заводській табличці, на пакуванні або в цій інструкції.
- Прилад повинен бути захищений за допомогою захисного пристрою від струму ушкодження з максимальним розрахунковим струмом 30 мА.
- Захистіть рознімні з'єднання від потрапляння волиги.
- Підключайте прилад тільки до розетки, змонтованої згідно з інструкцією.

### Символи, що використані у цій інструкції з експлуатації



#### ОБЕРЕЖНО

- Означає можливо небезпечну ситуацію.
- Недотримання може призвести до легкої або незначної травми.



#### ВКАЗІВКА

Інформація для кращого розуміння.

### Подальші вказівки

- А Посилання на малюнок, наприклад малюнок А.
- Посилання на іншу главу.

## ОПИС ВИРОБУ

### Комплект поставки

<input type="checkbox"/> А	
1	Корпус
2	Головка пристрою
3	Шлангова насадка
4	УФ-лампа
5	Посібник з експлуатації

### Описання принципу дії пристрою

Особливе УФ-випромінювання очищувача знищує завислі у воді водорості та інші речовини, що викликають помутніння та цвітіння води. Крім того, гинуть також бактерії та мікроорганізми. УФ-очищувач установлюється у водний контур, найкраще перед фільтром.

### Використання пристрою за призначенням

ClearTronic 7 W / 9 W / 11 W, надалі «Пристрій», використовувати лише як описано нижче.

- Для очищення акваріумів.

- Експлуатація з дотриманням технічних характеристик.

На прилад поширюються наступні обмеження:

- Використовувати тільки в приміщеннях і зовні акваріума.
- Не для комерційного або промислового використання.
- Забороняється перекачувати за допомогою пристрою інші рідини, крім води.
- Заборонено використовувати для стерилізації питної води чи інших рідин.
- Не допускати контакту з хімікатами, харчовими продуктами, легкозаймистими та вибуховими матеріалами

## ВСТАНОВЛЕННЯ ТА ПІДКЛЮЧЕННЯ

### Підготовка

- Головку пристрою знято. (→ Демонтаж голівки пристрою)

### Встановлення пристрою

Необхідно виконати наступні дії:

- В
- Для безперебійної роботи пристрою його слід установлювати лише в дозволених позиціях.
- Слід передбачити достатньо місця для обслуговування установки.

### Зробити з'єднання

Необхідно виконати наступні дії:

- С
- 1. Закрутіть шлангову насадку з накидною гайкою та ущільненням на підключенні до корпусу.
  - Під'єднайте вхід і вихід.
  - Зусиллям руки затягнути накидну гайку.
- 2. Закрутити стопорну гайку на шланговій насадці, насадити шланг на шлангову насадку та повернути стопорну гайку у зворотному напрямі, щоб зафіксувати шланг.
- 3. Після закінчення робіт монтувати головку пристрою. (→ Монтаж голівки пристрою)

## УВЕДЕННЯ В ЕКСПЛУАТАЦІЮ

### Підготовка

- Спочатку вмикайте насос, а потім УФ-очищувач.
- Перевірте всі з'єднання на герметичність.

### Вмикання та вимикання

- **Вмикання:** Вставте вилку в розетку.
  - Пристрій не вмикається відразу.

- **Вимикання:** Витягніть вилку.

### Перевірка функціональності

- D
- Робочі індикатори світяться, коли ввімкнено ультрафіолетову лампу.

## УСУНЕННЯ НЕСПРАВНОСТЕЙ

Несправність	Причина	Усунення
Немає бажаного ефекту від застосування пристрою	Вода дуже забруднена	Очистити акваріум від водоростей та листя, замінити воду
	Кварцове скло забруднене	Очистити кварцове скло
	УФ-лампа не має потрібної потужності	УФ-лампу необхідно замінювати приблизно після 8000 годин роботи
УФ-лампа не горить	Занадто високий тиск води	Зменште потужність насоса
	Мережевий штекер не підключено	Підключити мережний штекер
	УФ-лампа несправна	Замінити УФ-лампу
	Підключення неправильне	Перевірити підключення до електромережі

## ЧИСТКА І ДОГЛЯД

За потреби почистіть пристрій чистою водою і м'якою щіткою.

- Не використовуйте мийні засоби або хімічні розчини. Для ефективного видалення вапняних відкладень рекомендуємо засіб OASE Pump-Clean.

### Демонтаж голівки пристрою



#### ОБЕРЕЖНО

Ультрафіолетове випромінювання УФ-лампи може обпалити очі або шкіру.

- Ніколи не експлуатувати УФ-лампу без корпусу.
- Ніколи не експлуатувати УФ-лампу з несправним корпусом.



#### ОБЕРЕЖНО

Кварцове скло та УФ-лампа можуть розбитись та спричинити різані травми.

- Обережно поводитися з кварцовим склом та УФ-лампою.

Необхідно виконати наступні дії:

- E
1. Поверніть головку пристрою первинного очищення УФ-променями проти годинникової стрілки до упору й разом з ущільнювальним кільцем обережно вийміть із корпусу.
  2. Корпус очистити ззовні та всередині.



#### ВКАЗІВКА

З міркувань безпеки УФ-лампу слід вмикати, коли головку пристрою належним чином вставлено в корпус.

### Монтаж голівки пристрою

Необхідно виконати наступні дії:

- F
1. Перевірте, чи правильно встановлено ущільнювальне кільце на головці пристрою.

- Очистьте ущільнювальне кільце та в разі виявлення пошкоджень замініть.
2. Обережно, легко натискаючи, вставте головку пристрою в корпус до упору.
    - Трохи поверніть головку пристрою, щоб забезпечити надійність байонетного з'єднання.
  3. Поверніть головку пристрою за годинниковою стрілкою до упору.
    - Обидві стрілки, на корпусі та головці пристрою, мають вказувати одна на одну.

### Почистити кварцове скло / замінити ультрафіолетову лампу

Замінити УФ-лампу найпізніше після 8000 годин експлуатації. Таким чином забезпечується оптимальний результат фільтрування.



#### ОБЕРЕЖНО

Кварцове скло та УФ-лампа можуть розбитись та спричинити різані травми.

- Обережно поводитися з кварцовим склом та УФ-лампою.

### Підготовка

- Головку пристрою знято. (→ Демонтаж голівки пристрою)
- Використовуйте лише ті лампи, модель і характеристики яких збігаються з даними на заводській таблиці. (→ Технічні характеристики)

Необхідно виконати наступні дії:

- G
1. Відпустіть самонарізний гвинт, поки кінчик гвинта не сховається в корпусі затискного гвинта.
  2. Відкрутіть затискний гвинт проти годинникової стрілки.
  3. Легкими обертальними рухами одягніть на кварцове скло ущільнювальне кільце легким обертальним рухом.
  4. Витягніть і замініть ультрафіолетову лампу.
  5. Обережно вставте кварцове скло з ущільнювальним кільцем у головку пристрою до упору.

- Очистьте ущільнювальне кільце та в разі виявлення пошкоджень замініть.
  - Вставте кільце в зазор між головою пристрою та кварцовим склом.
6. Затягнути затискний гвинт за годинникову стрілку до упору.
  7. Міцно закрутіть самонарізний гвинт.
  8. Витріть кварцову скляну трубу вологою ганчіркою.
  9. Після закінчення робіт монтувати головку пристрою. (→ Монтаж голівки пристрою)

## ДЕТАЛІ, ЩО ШВИДКО ЗНОШУЮТЬСЯ

Указані компоненти відносяться до деталей, що швидко зношуються; дія умов гарантії на них не поширюється:

- Ультрафіолетова лампа, кварцове скло та ущільнювальне кільце для кварцового скла

## УТИЛІЗАЦІЯ

Цей пристрій заборонено утилізувати разом із побутовими відходами! Здайте його на утилізацію через спеціальну систему повернення. Попередньо необхідно вжити заходів, щоб запобігти подальшому використанню пристрою, шляхом обрізання кабелю.

## ГАРАНТІЯ

Компанія OASE GmbH як виробник надає гарантію на пристрій OASE, який ви придбали, згідно з наведеними нижче умовами строком на **24 місяці**. Відлік гарантійного строку розпочинається з моменту купівлі у спеціалізованого дилера OASE. У випадку повторного продажу гарантійний строк не поновлюється. При гарантійному обслуговуванні гарантійний строк не продовжується і не поновлюється. Ваші законні права як покупця, зокрема ті, що впливають із гарантійних зобов'язань, і далі належать вам і не порушуються цією гарантією.

### Умови надання гарантії

Компанія OASE GmbH гарантує бездоганні властивості своїх виробів та обробку матеріалів відпо-

відно до призначення, кваліфіковану збірку та належне функціонування. У гарантійному випадку на вибір виробника здійснюється безкоштовний ремонт, безкоштовно надсилаються запчастини або новий виріб на заміну придбаному. Якщо пристрої такого типу, як ви придбали, більше не виготовляється, ми залишаємо за собою право надіслати вам інший пристрій на заміну з нашого асортименту, який максимально схожий на той, що підлягає гарантійній заміні. Гарантія не поширюється на випадки, пов'язані з помилками при встановленні та експлуатації, недостатнім доглядом, застосуванням непридатних засобів чищення, відмовою від технічного обслуговування, використанням не за призначенням, пошкодженнями в результаті аварій, ударами, дією низьких температур, відрізанням штекера, вкороченням кабелю, відкладеннями накипу або спробами некваліфікованого ремонту. У зв'язку з цим для забезпечення належного використання наполегливо радимо дотримуватися інструкції. Дотримання інструкції є однією з умов надання гарантії. Гарантія не поширюється на витратні матеріали та деталі, які швидко зношуються, наприклад, лампочки.

Відшкодування витрат на демонтаж, монтаж та випробування, а також відшкодування упущеного прибутку і збитків не покривається гарантією. Також не розглядаються будь-які інші претензії щодо відшкодування збитків і втрат будь-якого виду, пов'язаних із пристроєм або його використанням.

Гарантія діє тільки для тієї країни, в якій пристрій був придбаний у спеціалізованого дилера OASE. Відносно цієї гарантії діє німецьке законодавство. Застосування Конвенції ООН про договори міжнародної купівлі-продажу товарів (CISG) виключено.







Звернення щодо гарантійного обслуговування приймаються тільки в компанії OASE GmbH за адресою Tecklenburger Straße 161, D-48477 Hörstel (Німеччина). Для розглядання гарантійного випадку необхідно переслати пристрій або компонент пристрою з копією оригінального документа, що підтверджує купівлю у спеціалізованого дилера OASE, цим гарантійним талоном та описом дефекту в письмовій формі. Покупець сплачує пересилку і бере на себе усі транспортні ризики.

## ТЕХНІЧНІ ХАРАКТЕРИСТИКИ

Опис		ClearTronic		
		7 Вт	9 Вт	11 Вт
Розрахункова напруга	В змінного струму	230	230	230
Частота мережі	Гц	50	50	50
Споживана потужність	Вт	10	12	14
Ступінь захисту		IP24	IP24	IP24
Припустима температура води	°C	Від +4 до +35	Від +4 до +35	Від +4 до +35
Рекомендується для акваріумів з таким об'ємом	л	250	400	600

Опис			ClearTronic		
			7 Вт	9 Вт	11 Вт
УФ-лампа	Тип		7 Вт TC-S (UV-C)	9 Вт TC-S (UV-C)	11 Вт TC-S (UV-C)
Рекомендована макс. витрата	При мутності	л/год	350	500	750
	Для знезаражування	л/год	250	400	600
Робочий тиск	Максимально	бар	0,5	0,5	0,5
Шлангова насадка, вхід/вихід	Внутрішній діаметр шланга	мм	16	16	16
Розміри	Довжина	мм	330	330	330
	Ширина	мм	120	120	120
	Висота	мм	100	100	100
Вага		кг	1,4	1,4	1,4

## СИМВОЛИ НА ПРИСТРОЇ

<b>IP 24</b>	Захист від контакту з небезпечними деталями, захист від бризок води
	Небезпечне УФ-випромінювання
	Пристрій повинен бути захищений від прямого сонячного випромінювання
	Освітлювальний пристрій придатний для прямого кріплення на звичайних легкозаймистих поверхнях
	Демонтувати при настанні морозів
	Забороняється утилізувати зі звичайним побутовим сміттям
	Прочитайте та врахуйте інструкцію з експлуатації

Перевод руководства по эксплуатации - оригинала

### УКАЗАНИЯ ПО ТЕХНИКЕ БЕЗОПАСНОСТИ

Дети от 8 лет и старше, а также люди с ограниченными физическими, органолептическими или ментальными возможностями, люди с небольшим опытом и объемом знаний могут пользоваться этим устройством, находясь при этом под контролем взрослых или получив от них советы по безопасному обращению с устройством и поняв опасности при работе с ним.

Дети не должны играть с устройством.

Дети не должны чистить или ремонтировать устройство без

надлежащего контроля со стороны взрослых.

### Безопасная эксплуатация

- Опасное электрическое напряжение. Вероятность смерти или серьезных травм вследствие поражения током! Прежде чем начинать работу следует отключить устройства от напряжения и обеспечить защиту от непреднамеренного включения.
- Устройство нельзя использовать, если повреждена электрическая проводка или корпус.
- Не переносить и не тянуть устройство, держа его за электрический кабель!
- Прокладку кабеля осуществлять с обеспечением защиты от повреждений и убедиться в том, что об него нельзя споткнуться.
- Открывать корпус устройства или принадлежащие к нему части только тогда, если в руководстве по эксплуатации на это четко указано.
- В устройстве нужно выполнять только те работы, которые описаны в данном руководстве по эксплуатации. Если трудности в работе устройства не устраняются, тогда просим обратиться в авторизованную сервисную службу или в случае сомнения прямо к изготовителю.



- Использовать только оригинальные запасные части и оригинальные комплектующие к устройству.
- Запрещается вносить изменения в конструкцию устройства.
- Соединительные провода не подлежат замене. Утилизировать прибор и его компоненты, если поврежден кабель.

#### Электрическое соединение

- Подсоединять прибор только в том случае, когда электрические характеристики прибора совпадают с данными источника тока. Данные прибора находятся на заводской табличке, на упаковке или в данном руководстве.
- Прибор должен быть защищен посредством защитного устройства от тока повреждения с максимальным расчетным током 30 мА.
- Защитить разъемные соединения от попадания влаги.
- Подключать прибор только к розетке, смонтированной по инструкции.

#### Символы, используемые в данном руководстве по эксплуатации



#### ОСТОРОЖНО

- Обозначает возможную опасную ситуацию.
- Несоблюдение может привести к легким или не-большим травмам.



#### УКАЗАНИЕ

Информация, которая служит для лучшего понимания.

#### Дальнейшие указания

- А Ссылка на рисунок, напр., рисунок А.
- Ссылка на другую главу.

## ОПИСАНИЕ ИЗДЕЛИЯ

#### Объём поставок

<input type="checkbox"/> А	
1	Корпус
2	Головка устройства
3	Шланговый наконечник
4	УФ-лампа
5	Руководство по эксплуатации

#### Описание принципа действия прибора

Особый свет УФ-очистителя устраняет плавающие водоросли и муть, которые делают воду зеленой. Кроме того, погибают бактерии и микробы. УФ-очиститель интегрируют в контур циркуляции воды в идеальном случае прямо перед фильтром.

#### Использование прибора по назначению

ClearTronic 7 W / 9 W / 11 W, далее называемое "Устройство", разрешается использовать исключительно так, как указано ниже:

- Для чистки аквариумов.
- Эксплуатация при соблюдении технических данных.

На прибор распространяются следующие ограничения:

- Применяйте только в помещениях и вне аквариума.
- Не разрешается использование ни для производственного, ни для промышленного назначения.
- Никогда не перекачивайте другие жидкости, кроме воды.
- Запрещается использовать для стерилизации питьевой воды или иных жидкостей.
- Не использовать в контакте с химикатами, пищевыми продуктами, легковоспламеняющимися или взрывчатыми материалами.

## УСТАНОВКА И ПОДСОЕДИНЕНИЕ

#### Исходное условие

- Головная часть устройства снята. (→ Демонтаж голивки пристрою)

#### Установка прибора

Необходимо выполнить следующие действия:

- В
- Для исправного режима работы устройство устанавливать только в разрешенных позициях.
- Оставьте достаточно места для выполнения техналадочных работ.

#### Выполнить соединения

Необходимо выполнить следующие действия:

- С
- 1. Шланговый наконечник с накидной гайкой и уплотнением прикрутить к контакту на корпусе.
  - Подключить вход и выход.
  - Усилием руки затянуть накидную гайку.
- 2. Накрутить стопорную гайку на шланговый наконечник, одеть шланг на шланговый наконечник и повернуть стопорную гайку в обратном направлении, чтобы зафиксировать шланг.
- 3. После завершения работ вставить головку устройства. (→ Монтаж голивки пристрою)

## ВВОД В ЭКСПЛУАТАЦИЮ

#### Исходное условие

- Сначала включить насос, а затем УФ-очиститель.
- Проверить на герметичность все места соединений.

### Включение/Выключение

- **Включение:** Вставить сетевой штекер в розетку.
- Прибор включается немедленно.

- **Выключение:** Вынуть сетевой штекер из розетки.
- Проверить работу**
- D
- Индикатор рабочего состояния светится тогда, когда включена УФ-лампа.

## УСТРАНЕНИЕ НЕИСПРАВНОСТЕЙ

Неисправность	Причина	Устранение неисправности
Устройство имеет неудовлетворительную производительность	Очень грязная вода	Удалить водоросли и листву из аквариума, заменить воду
	Кварцевое стекло загрязнено	Вычистите кварцевое стекло
	УФ-лампа не дает требуемой мощности	Лампу необходимо заменять после 8000 часов работы
УФ-лампа не горит	Большая пропускная способность	Снизить производительность насоса
	Не подключен сетевой штекер	Вставьте сетевой штекер
	УФ-лампа неисправная	Замените УФ-лампу
	Неисправность подключения	Проверить электрическое соединение

## ОЧИСТКА И УХОД

В случае необходимости выполняйте чистку прибора чистой водой и мягкой щеткой.

- Не используйте очищающие средства или химические растворители. Для удаления накипи рекомендуется использовать средство OASE Pump-Clean.

### Демонтаж головки устройства

 **ОСТОРОЖНО**

Ультрафиолетовое излучение коротковолновой УФ-лампы может обжечь глаза или кожу.

- Никогда не эксплуатировать УФ-лампу без корпуса.
- Никогда не эксплуатировать УФ-лампу с поврежденным корпусом.

 **ОСТОРОЖНО**

Кварцевое стекло и УФ-лампа могут разбиться и вызвать порезы.

- Осторожно обращаться с кварцевым стеклом и УФ-лампой.

Необходимо выполнить следующие действия:

- E
1. Поверните головную часть устройства против часовой стрелки до упора и вместе с уплотнительным круглым кольцом извлеките её из корпуса.
  2. Корпус почистить изнутри и снаружи.

 **УКАЗАНИЕ**

Из соображений безопасности УФ-лампа включается тогда, когда головка устройства установлена в корпусе правильно.

### Монтаж головки устройства

Необходимо выполнить следующие действия:

- F
1. Круглое уплотнительное кольцо проверить на правильное положение в головной части устройства.
    - Уплотнительное круглое кольцо почистить и при повреждении заменить.
  2. Головную часть устройства осторожно и с легким нажимом вставить в корпус до упора.
    - При этом головную часть устройства следует немного повернуть, чтобы обеспечить зацепление цапф и канавок байонетного замка.
  3. Головную часть устройства повернуть по часовой стрелке до упора.
    - Обе стрелки на корпусе и на головной части должны показывать друг на друга.

### Очистите кварцевое стекло / замените коротковолновую УФ-лампу

Замените УФ лампу самое позднее через 8000 часов работы. Благодаря этому гарантируется оптимальная производительность фильтра.

 **ОСТОРОЖНО**

Кварцевое стекло и УФ-лампа могут разбиться и вызвать порезы.

- Осторожно обращаться с кварцевым стеклом и УФ-лампой.

### Исходное условие

- Головная часть устройства снята. (→ Демонтаж головки устройства)
- Разрешается использовать только такие УФ-лампы, описание и мощность которых соответствуют данным на заводской табличке. (→ Технические данные)

Необходимо выполнить следующие действия:

- G
- 1. Выворачивайте винт-саморез до тех пор, пока острий винта остаётся в зажимном винте.
- 2. Открутите по направлению против часовой стрелки зажимной винт.
- 3. Снимите кварцевое стекло с уплотнительным круглым кольцом с помощью лёгкого вращательного движения по направлению вперёд.
- 4. Вытянуть и заменить УФ-лампу.
- 5. Кварцевое стекло с уплотнительным круглым кольцом вдавить в головную часть устройства до упора.
  - Уплотнительное круглое кольцо почистить и при повреждении заменить.
  - Уплотнительное круглое кольцо должно находиться в зазоре между головной частью устройства и кварцевым стеклом.
- 6. Прочно затянуть зажимный винт по часовой стрелке до упора.
- 7. Затянуть винт-саморез.
- 8. Вытереть кварцевую трубку влажной тряпкой.
- 9. После завершения работ вставить головку устройства. (→ Монтаж головки устройства)

## ИЗНАШИВАЮЩИЕСЯ ДЕТАЛИ

Следующие компоненты являются изнашивающимися частями, на них гарантия не распространяется:

- УФ-лампа, кварцевое стекло и круглое уплотнительное кольцо для кварцевого стекла

## УТИЛИЗАЦИЯ

Не утилизировать данный прибор вместе с домашним мусором! Используйте предусмотренную для этого систему. Приведите устройство в состояние, непригодное для использования, путём отрезания кабеля.

## ГАРАНТИЯ

Компания «OASE GmbH» обеспечивает гарантийное обслуживание приобретённого вами прибора, изготовленного нашей фирмой, в соответствии с нижеследующими условиями в течение **24 месяцев**. Гарантийный срок начинается с момента первой покупки у дилера компании OASE. Поэтому при перепродаже гарантийный срок не начинается отсчитываться заново. Оказание гарантийных услуг не продлевает и не возобновляет гарантийный срок. Ваши законные права как покупателя сохраняются и не ограничиваются действием данных гарантийных обязательств.

### Гарантийные условия

Компания «OASE GmbH» гарантирует безотказную и правильную работу устройства, качество и обработку его материалов в соответствии с целью применения и технически правильно выполненный монтаж. Мы предоставляем гарантийное обслуживание на наше усмотрение в виде бесплатного ремонта, или бесплатной поставки запасных частей или замены на новое устройство. Если соответствующая модель больше не изготавливается, то мы оставляем за собой право по собственному выбору поставить из нашего ассортимента запасное устройство, в наибольшей степени равноценное модели, к которой были претензии. Гарантийное обслуживание не распространяется на претензии, причина которых заключается в неправильном монтаже и обслуживании, а также в недостаточном техуходе, использовании не по назначению, механическом повреждении, падении, ударе, воздействии низких температур, отрезании штекера, укорочении кабеля, наличии извествковых отложений или в неудавшихся попытках ремонта. В этом отношении мы ссылаемся на инструкцию по правильному применению, являющуюся составной частью гарантии. Изнашивающиеся части, как напр. осветительные средства и прочее, не являются частью гарантии.

Возмещение издержек за демонтаж и монтаж, за проверочные испытания, за упущенную прибыль и убытки из гарантийных обязательств исключается в той же степени, как и прочие претензии о возмещении ущерба и убытков любого вида, вызванные самим устройством или его использованием.







Гарантия действует только для страны, в которой был приобретён прибор у дилера компании «OASE». На эту гарантию распространяется немецкое право за исключением условий Конвенции ООН по договору международной купли-продажи товаров (CISG).

Претензии по гарантии можно заявить только компании «OASE GmbH», Текленбургер штрассе 161, D-48477 Hörstel, Германия, направив нам на условиях франко-фракт или под собственный транспортный риск прибор или часть прибора, по которым имеются претензии, с копией оригинального документа, подтверждающего факт продажи дилером компании «OASE», с настоящим гарантийным документом, а также с описанием дефекта.

## ТЕХНИЧЕСКИЕ ДАННЫЕ

Описание		ClearTronic			
		7 Вт	9 Вт	11 Вт	
Расчетное напряжение	В перем. тока	230	230	230	
Частота тока в сети	Гц	50	50	50	
Потребляемая мощность	Вт	10	12	14	
Степень защиты		IP24	IP24	IP24	
Допустимая температура воды	°С	от +4 до + 35	от +4 до + 35	от +4 до + 35	
Рекомендуется для аквариумов таких объемов	л	250	400	600	
УФ-лампа	Тип	7 Вт TC-S (UV-C)	9 Вт TC-S (UV-C)	11 Вт TC-S (UV-C)	
Рекомендуемый макс. расход	При мутности	л/ч	350	500	750
	Для обеззараживания	л/ч	250	400	600
Рабочее давление	Максимальное	бар	0,5	0,5	0,5
Шланговый наконечник, вход/выход	Внутренний диаметр шланга	мм	16	16	16
Габариты	длина	мм	330	330	330
	Ширина	мм	120	120	120
	Высота	мм	100	100	100
Масса		кг	1,4	1,4	1,4

## СИМВОЛЫ НА ПРИБОРЕ

<b>IP 24</b>	Защита от прикосновения к опасным частям, защита от водяных брызг
	Опасное УФ-излучение
	Защищать от прямого воздействия солнечных лучей
	Осветительное устройство можно использовать для непосредственного крепления на обычных воспламеняющихся поверхностях
	Демонтировать при наступлении морозов
	Не утилизировать с обычным бытовым мусором
	Прочсть и соблюдать инструкцию по применению

## 原版使用说明书的翻译

### 安全说明

如果有监督人或经指导已获得有关安全使用设备的知识，了解由此可能产生的风险，本机可以由8岁以上的儿童，以及肢体、感官或心智能力较低或缺乏经验和知识的成人操作。  
切勿让儿童玩耍本产品。  
在无人监督的情况下不得让儿童进行清洁和用户维护工作。

### 安全操作

- 危险电压。电击可导致死亡或重伤。在您开始工作之前，必须切断电源并防止其被重新接通。
- 如果电缆或壳体损坏不得操作设备。
- 不得用电缆搬提或拉扯设备。
- 铺设电缆时要注意避免损坏，并确保没有人可能被绊倒。
- 除非在本手册中有明确要求，否则不得打开设备或相关部件的外壳。
- 只执行在本手册中给予说明的工作。如果还是没有解决问题，请咨询授权服务中心，或还有疑问则联系生产商。
- 只可使用原装备件和配件。
- 切勿对设备进行技术更改。

- 连接电缆不能被更换，电缆损坏时设备或组件报废。

### 电气连接

- 只有当设备和电源供应的电气数据相符时，才能将设备连接。设备数据在铭牌上、包装上或在本手册中。
- 该设备必须由最大设计故障电流为 30mA 的漏电断路器提供保护。
- 保护插头连接防潮。
- 只能将设备与正确安装的插座连接。

### 本使用说明书中的图标



#### 小心

- 表示一个可能危险的状况。
- 不注意可导致轻微或微小的受伤。



#### 提示

有助于更好理解的信息。

### 更多信息

- A 引用插图，如图 A
- 引用另一章。

## 产品介绍

### 供货范围

<input type="checkbox"/> A	
1	灯罩
2	设备头
3	软管接头
4	UVC 紫外线灯
5	使用说明

### 功能说明

UVC 紫外线澄清器的特殊光辐射可以清除浮游藻类及其它可导致水变绿的悬浮物。此外，细菌和病菌会被杀死。UVC 紫外线澄清器集成在水循环中，最好放置于过滤器之前。

### 按规定使用

ClearTronic 7 W / 9 W / 11 W，后面称为“设备”，仅允许用于以下方面：

- 关于玻璃容器的清洁。
- 必须在遵守技术数据的前提下运行。

以下限制条件适用于本设备：

- 只在室内和玻璃容器外部使用。
- 禁止用于商业或者工业目的。
- 严禁泵送非水液体。
- 不要用于给饮用水或者其它液体杀菌。
- 禁止与化学物质、食品、易燃或者易爆物质一起使用。

## 安装和连接

### 前提

- 设备头已被取下。(→ 拆卸设备头)

### 安放设备

步骤如下：

B

- 为了使设备运行正常，只可安装在允许的位置。
- 要考虑到留有足够的维护空间。

### 建立连接

步骤如下：

C

1. 将软管接头用锁紧螺母和密封圈拧到灯罩的接口上。
  - 连接入口和出口。
  - 将锁紧螺母用力拧紧。
2. 将防松螺母旋转到软管接头上，将软管插到软管接头上并将防松螺母旋回，以固定软管。
3. 完成这些工作后将设备头安装上。(→ 安装设备头)

## 调试

### 前提

- 首先开启泵，然后开启 UVC 紫外线澄清器。
- 检查所有连接的密封性。

### 开/关

- **接通：**将电源插头插入插座中。
  - 设备立即接通。
- **关闭：**拔下电源插头。

### 检查功能

D

- 如果紫外线灯已接通，功能指示灯亮起。

## 故障排除

故障	原因	对策
该设备不能提供令人满意的功效。	水污染严重	将水藻和叶子从玻璃容器中清除出去，更换水
	石英玻璃脏污	清洁石英玻璃
	UVC 紫外线灯不再有功效。	灯必须在运行 8,000 小时后更新
	流量功率过高	降低泵功率
UVC 紫外线灯不亮起	未连接电源插头	连接电源插头
	UVC 紫外线灯损坏	更换 UVC 紫外线灯
	接口损坏	检查电气连接

## 清洁和保养

需要时用清水和软毛刷清洁设备。

- 请勿使用清洁剂或化学溶液。为了去除钙沉淀物，建议使用 OASE PumpClean。

## 拆卸设备头



### 小心

UVC 紫外线灯的紫外线辐射可导致眼睛或皮肤灼伤。

- UVC 紫外线灯决不可在灯罩外运行。
- UVC 紫外线灯决不可在损坏的灯罩内运行。



### 小心

石英玻璃和 UVC 紫外线灯可能会破碎并造成切割伤。

- 请小心操作石英玻璃和 UVC 紫外线灯。

步骤如下：

E

1. 逆时针旋转设备头直至止动为止，小心地从机壳中连同 O 型环一起拔出设备头。
2. 从内部和外部清洁灯罩。



### 提示

出于安全的原因，只有当按规定将设备头安装在灯罩中时，才可以开启 UVC 紫外线灯。

## 安装设备头

步骤如下：

F

1. 检查设备头上的 O 型环位置是否正确。
  - 清洁 O 型环，损坏时进行更换。
2. 小心地并且轻轻地设备头推入机壳中，直至止动为止。
  - 扭转设备头，使旋塞和开口接头的槽相互咬合。
3. 顺时针旋转设备头，直至止动为止。
  - 机壳和设备头上的两个箭头必须重叠。

## 清洁石英玻璃 / 更换紫外线灯管

最晚在运行 8,000 小时后更换 UVC 紫外线灯。通过这样可以保证最佳的过滤功率。



### 小心

石英玻璃和 UVC 紫外线灯可能会破碎并造成切割伤。

- 请小心操作石英玻璃和 UVC 紫外线灯。

## 前提

- 设备头已被取下。(→ 拆卸设备头)
- 仅使用名称及规定功率与铭牌上的数据信息相一致的 UVC 紫外线灯。(→ 技术数据)

步骤如下：

G

1. 松开自攻螺栓，直至螺栓头在止动螺栓的外壳中埋头为止。
2. 逆时针拧开止动螺栓。
3. 通过轻轻地旋转运动拆下石英玻璃和 O 型环。
4. 拔出并更新紫外线灯。
5. 小心地将石英玻璃压入设备头，直至止动为止。
  - 清洁 O 型环，损坏时进行更换。
  - O 型环必须位于设备头和石英玻璃之间的缝隙中。
6. 顺时针将夹紧螺栓一直拧紧到极限位置处。
7. 拧紧自攻螺栓。
8. 用湿布擦净石英玻璃管。
9. 完成这些工作后将设备头安装上。(→ 安装设备头)

## 磨损件

以下元件是磨损件，不在保修范围内：

- 紫外线灯、石英玻璃和用于石英玻璃的 O 型环

## 丢弃处理

不能将此设备作为生活垃圾处理！请使用为此目的规定的回收系统。并在送至回收处之前剪断电缆，以使该设备报废。

## 保用证书

根据下文中的保用条件，欧亚瑟（OASE）有限公司为您所购买的欧亚瑟设备承担 24 个月的厂家保用。保用期从在欧亚瑟专业销售商处第一次购买时开始。因此在转售时保用期不重新从头开始。保用时间既不会因保用服务而延长，也不会重新计算。购买者的法定权利，尤其是保修方面的法定权利继续存在，不受本保用限制。

### 保用条件

欧亚瑟有限公司保证有完好的、与用途相适应的产品特征和处理工艺，以及符合专业要求的组装和符合规定的使用功能。作为保用服务，我们选择提供免费修理、免费提供替换部件或者免费提供临时的代用设备等。如果相关型号的设备不再生产了，我们有权从我们的产品品种中选择一个与所述型号最接近的设备作为替换。由于安装和操作错误以及不当保养，比如使用了不恰当的洗涤剂或疏于保养，未按照规定使用，因事故、下

落、撞击、冰冻影响造成的损害，切断插头、剪短电缆、钙沉淀或不恰当的修理尝试引起的投诉，不在我们的保用范围之内。就此我们指明，说明书中指出的恰当的使用是保用的条件之一。易损耗的部件，例如灯泡，不属于保用范围。

拆下和安装，检验，利润损失和补偿经费的赔偿及对由设备或它的使用引起的损失和亏损的索赔都不属于保用范围。

此保用只适用于在欧亚瑟专业销售商处购买设备的国家。联合国国际商品购买合同（CISG）无效，但德国的法律适用于此保用。

依据此保用投诉时，只有当您 will 将设备连同欧亚瑟专业销售商的售货单复印件，以及本保用证书和对故障的书面描述都自费寄给欧亚瑟有限公司，才能被受理；欧亚瑟有限公司地址：Tecklenburger Strasse 161, D-48477 Hörstel, 德国；邮寄风险由您自己承担。

## 技术数据

说明			ClearTronic		
			7 W	9 W	11 W
额定电压		V AC	230	230	230
电源频率		Hz	50	50	50
功率消耗		W	10	12	14
防护类型			IP24	IP24	IP24
允许水温		°C	+4 ... +35	+4 ... +35	+4 ... +35
建议玻璃容器体积		l	250	400	600
UVC 紫外线灯	类型		7 W TC-S (UV-C)	9 W TC-S (UV-C)	11 W TC-S (UV-C)
建议最大流量	水质浑浊时	l/h	350	500	750
	用于杀菌	l/h	250	400	600
工作压力	最大	bar	0.5	0.5	0.5
软管接头入口/出口	软管内径	mm	16	16	16
尺寸	长度	mm	330	330	330
	宽度	mm	120	120	120
	高度	mm	100	100	100
重量		kg	1.4	1.4	1.4

## 设备上的标识

<b>IP 24</b>	防止触摸危险部件，防止水飞溅
	危险的 UVC 紫外线辐射
	防止阳光直接照射
	灯具适合于直接固定在普通易燃的固定表面上
	在霜冻时拆除
	不可当普通生活垃圾处置
	请阅读并遵守使用说明

		ClearTronic		
Pos.	7W	9W	11W	
1	45296	45296	45296	
GB 1	45297	45297	45297	
2	57111	54984	58112	
3	13312	13312	13312	
4	15535	15535	15535	
5	44951	44951	44951	
6	26940	26940	26940	

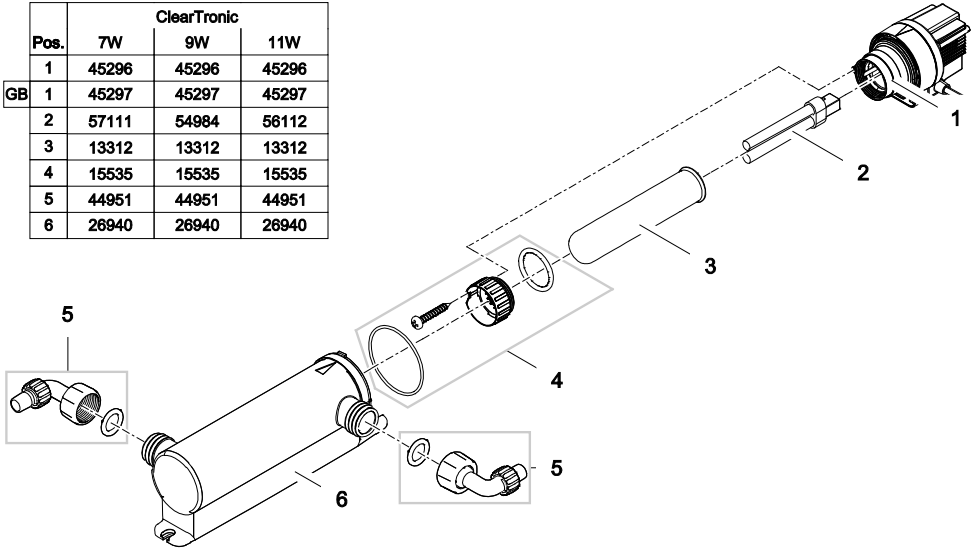

VTC0028





**OASE GmbH · [www.oase-livingwater.com](http://www.oase-livingwater.com)**

**Tecklenburger Straße 161 · 48477 Hörstel · Postfach 20 69 · 48469 Hörstel · Germany**



43263/02-16