



Robotergeraie Charly®

Dienstwohnung für den Gärtner

Ein regengeschützter Standplatz ist nicht nur das Mindeste, das sich fleissige Rasenmäher-Roboter verdient haben, sondern auch aus Gründen des Geräteschutzes sehr zu empfehlen! Durch zwei Grössen für alle marktüblichen Modelle geeignet, bietet Robotergeraie Charly® allen Komfort, den Roboter und Besitzer brauchen. Der aufklappbare Deckel gewährleistet einen einfachen Zugriff auf das Bedienpaneel.

VORZÜGE

Sicherheit:

- Aufklapp-Verriegelung
- Kantenschutz
- Erdschrauben-Bodenbefestigung

Funktionalität:

- einfacher Zugriff auf das Bedienpaneel durch aufklappbaren Deckel

GRUNDAUSSTATTUNG



Der aufklappbare Deckel samt Verriegelung ermöglicht einen einfachen Zugriff auf das Bedienpaneel.

FARBE



Deckel: quartzgrau-metallic



Seitenwände: dunkelgrau-metallic

Die richtige Grösse für Ihren Mähroboter finden Sie auf: www.biohort.com/robotergeraie

GRÖSSEN (CM)

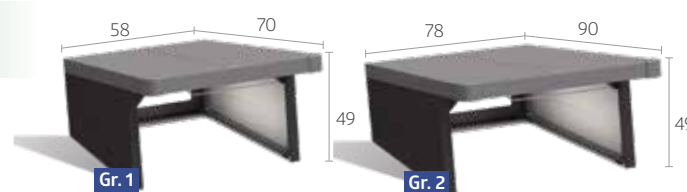

Seitenansicht:

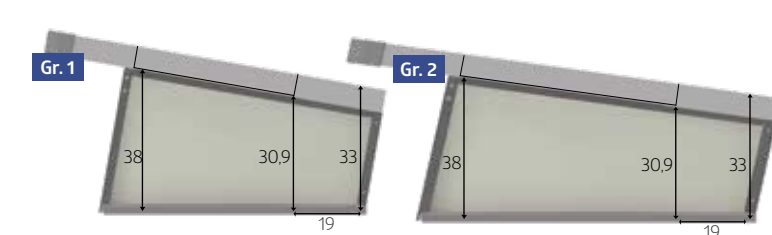

Draufsicht:

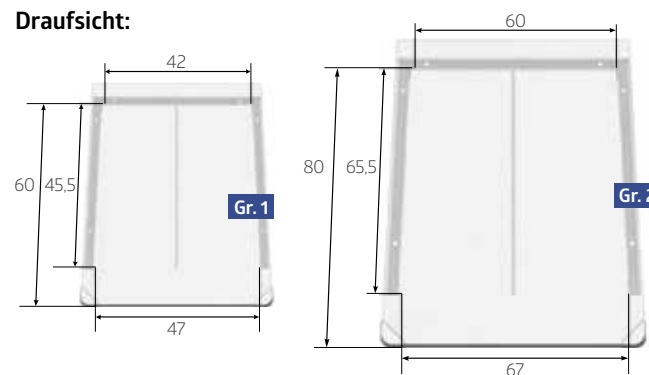

QUALITÄT & GARANTIE

Bestes Material für lebenslange Wartungsfreiheit

Anders als Holz muss das feuerverzinkte und polyamid-einbrennlackierte Stahlblech innenseitig nicht durch eine Extra-Folie vor Feuchtigkeit geschützt werden. 20 Jahre Garantie gegen Korrosion sind für Biohort daher auch für diese Produkte bei sachgemässer Verwendung selbstverständlich! Alle Details zur Biohort Garantie sind unter www.biohort.com zu finden.

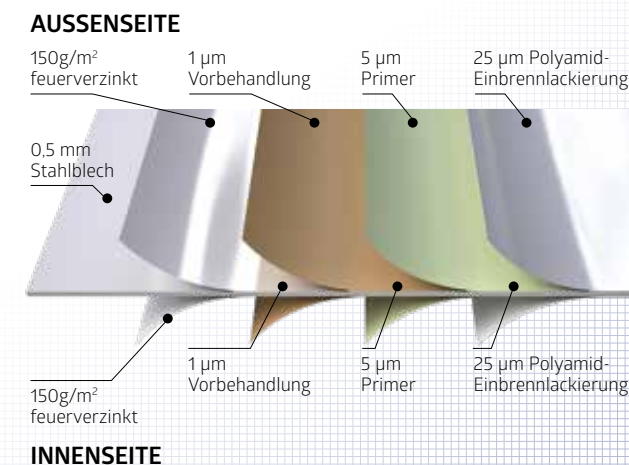

TECHNISCHE DATEN



HochBeet

Grösse	Aussermasse B x T x H (cm)	Innenmasse B x T x H (cm)	Gewicht (kg)	Volumen (l)	Erdbedarf (m³)	Art. Nr.	
						quarzgrau-metallic	dunkelgrau-metallic
1x0,5	102 x 53 x 77	95 x 46 x 74	29,5	340	0,3	8000.279	8000.277
1x1	102 x 102 x 77	95 x 95 x 74	37,5	725	0,7	8000.155	8000.151
2x0,5	201 x 53 x 77	194 x 46 x 74	44	685	0,68	8000.280	8000.278
2x1	201 x 102 x 77	194 x 95 x 74	52	1450	1,45	8000.156	8000.152
2x2	201 x 201 x 77	194 x 194 x 74	66,5	2900	2,9	8000.157	8000.153
L	201 x 201 x 77	194 x 194 x 74	71	2175	2,2	8000.158	8000.154

Zubehör	für Grösse	Art. Nr.	
		quarzgrau-metallic	dunkelgrau-metallic
Schneckenenschutz	1x0,5	8000.283	8000.281
	1x1	8000.162*	8000.159*
	2x0,5	8000.284	8000.282
Frühbeetaufsatz	2x1	8000.163	8000.160
	2x2	8000.164*	8000.161*
Zwischenboden	2x1	8000.165	8100.007
	1x0,5	-	8000.285
	1x1	-	8000.286
	2x0,5	-	8000.287
	2x1	-	8000.288

* kein Lagerartikel, Lieferzeit 5-6 Wochen



Pflanzbeet Belvedere®

Grösse	Aussermasse B x T x H (cm)	Innenmasse B x T x H (cm)	Gewicht (kg)	Volumen (l)	Erdbedarf (m³)	Art. Nr. quartzgrau-metallic	Art. Nr. dunkelgrau-metallic
S	102 x 53 x 77	95 x 46 x 74	32	340	0,3	8000.291	8000.289
M	201 x 53 x 77	194 x 46 x 74	49	685	0,68	8000.292	8000.290



Komposter MonAmi®

Aussermasse B x T x H (cm)	Innenmasse B x T x H (cm)	Gewicht (kg)	Volumen (l)	Art. Nr. dunkelgrau-metallic
102 x 102 x 86	95 x 95 x 74	51,5	725	8000.293

* kein Lagerartikel, Lieferzeit 5-6 Wochen



Robotergeraie Charly®

Grösse	Aussermasse B x T x H (cm)	Gewicht (kg)	Art. Nr.
1	58 x 70 x 49	9	8100.006
2	78 x 90 x 49	11	8100.008

01000.503 / 10-19



HochBeet



Pflanzbeet Belvedere®



Komposter MonAmi®

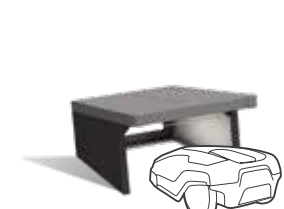

Robotergeraie Charly®



neogard
im Garten gut beraten

Generalimporteur Schweiz:
Neogard AG • 5728 Gontenschwil
Tel.: 062 767 00 50 • Fax: 062 767 00 67
E-Mail: info@neogard.ch, www.neogard.ch





HochBeet

Schönste Aussicht auf beste Ernte

Hochbeete erleichtern den Anbau und maximieren die Ernte – aber erst das Biohort HochBeet perfektioniert das schönste Hobby der Welt mit intelligentem Design und praktischer Funktionalität. Raffinierte Details machen es zu einem Hingucker, der viel mehr zu bieten hat als nur Schönheit!

VORZÜGE

- extrem langlebig
- in 10 Min. montiert - nur 8 Schrauben

Sicherheit:

- integrierter Nagerschutz aus Glasfasergewebe

Funktionalität:

- optionaler Schneckenschutz, Frühbeetaufsatz und Zwischenboden
- einfache Entleerung durch leicht zu öffnende Seitenteile
- Vorbereitung für Bewässerungsschlauch

OPTIONALES ZUBEHÖR



Zwischenboden

(passend für Grösse 1x0,5, 1x1, 2x0,5 & 2x1)

Der Zwischenboden reduziert das Erdvolumen, spart teures Befüllungsmaterial und wertvolle Zeit. Er wird beim Aufbau einfach auf die zweite Sicke von oben aufgelegt.



Schneckenschutz

(passend für Grösse 1x0,5, 1x1, 2x0,5, 2x1 & 2x2)

Er wird einfach auf das HochBeet aufgesetzt. Mit Frühbeetaufsatz kombinierbar.



Frühbeetaufsatz

(passend für Grösse 2x1)

Effizienter Frostschutz mit 4 verschiebbaren Doppelstegplatten, die sich leicht entfernen lassen. Sturmfest und mit Regenwasserablauf ausgestattet.

FARBEN

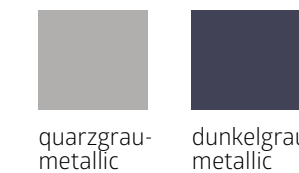

GRÖSSEN (CM)

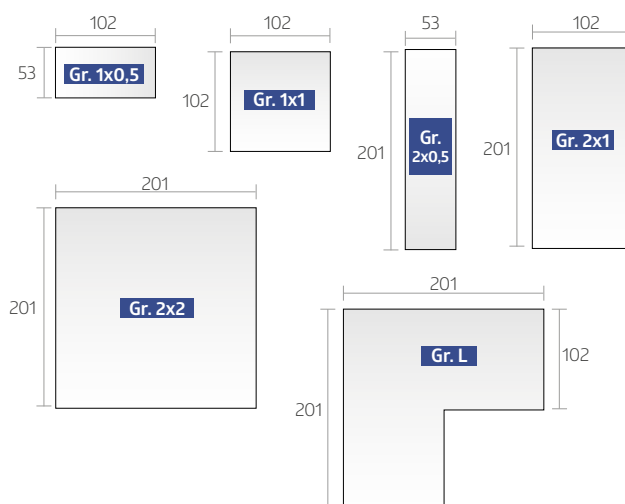

Pflanzbeet Belvedere®

Der Blickfang für die Terrasse

Mit nur 0,5 Meter Breite eröffnet das Pflanzbeet Belvedere® Raum für besondere Ideen: Als lebendiger Raumtrenner strukturiert es Terrasse und Garten und passt ebenso perfekt auf Balkone. Damit haben Sie völlig neue Gestaltungsmöglichkeiten.

VORZÜGE

- extrem langlebig
- in 10 min. montiert - nur 8 Schrauben

Sicherheit:

- integrierter Nagerschutz aus Glasfasergewebe

Funktionalität:

- einfache Entleerung durch leicht zu öffnende Seitenteile
- Vorbereitung für Bewässerungsschlauch

Grundausrüstung:

- Zwischenboden

GRUNDAUSSTATTUNG



Zwischenboden

Der standardmässige Zwischenboden reduziert das Erdvolumen, spart teures Befüllungsmaterial und wertvolle Zeit. Er wird beim Aufbau einfach auf die zweite Sicke von oben aufgelegt.



Vorbereitung für Bewässerungsanlagen

Durchführungen für Bewässerungsschlauch an den Schmalseiten (Grösse: 17 x 17 mm).

FARBEN

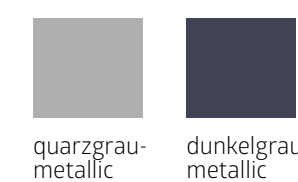

GRÖSSEN (CM)

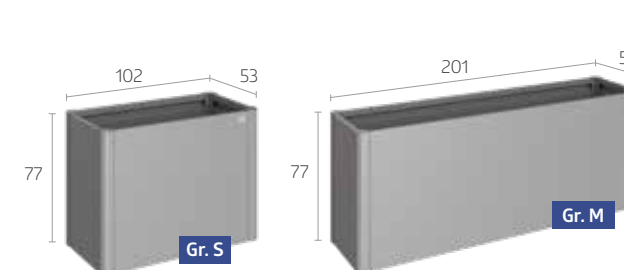

Komposter MonAmi®

Funktionelles Design für Jahrzehnte

Als "mein Freund" im Garten vereint der Komposter MonAmi® Zweckmässigkeit mit stilvollem Auftreten: aussen mit edlen, glatten Oberflächen, innen mit allem, was effiziente Kompostierung benötigt. Zwei mittig platzierte Belüftungsrohre sorgen dank Kamineffekt für zuverlässigen Abzug, der unter dem Deckel umlaufende Luftspalt für den Wärmetransport nach draussen. So wird sogar Kompostieren zum Blickfang!

VORZÜGE

- extrem langlebig

Sicherheit:

- integrierter Nagerschutz aus Glasfasergewebe

Funktionalität:

- optimaler Verrottungsprozess durch Belüftungssystem
- einfache Entleerung durch hochschiebbare Vorderwand
- komfortable Deckelöffnung mit Gasdruckfeder

GRUNDAUSSTATTUNG



einfache Entleerung durch Schiebeelement



Die integrierten Belüftungsrohre sorgen für eine optimale Sauerstoffzufuhr und Luftzirkulation, womit eine effiziente Kompostierung gewährleistet ist.

FARBEN

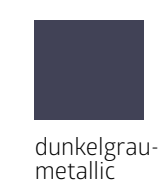

GRÖSSE (CM)

